



► Catalogue 2007-2008

NOTRE ENGAGEMENT FAIT LA DIFFÉRENCE ►

BACO[®]

Baco, un engagement pour l'avenir

Acteur majeur sur le marché des unités de commande et de signalisation, des commutateurs à cames et des interrupteurs-sectionneurs, Baco est reconnu pour son expertise professionnelle et le respect des normes de sécurité, ainsi que sa charte de qualité basée sur la qualité et la fiabilité de ses solutions nombreuses et flexibles.

UNITÉS DE COMMANDE ET DE SIGNALISATION

- ▶ **La plus large gamme du marché**
- Excellente modularité pour un large choix de combinaisons avec un nombre réduit d'articles
- Des produits sur mesure pour satisfaire les besoins les plus spécifiques



COMMUTATEURS À CAMES

- ▶ **Une gamme phare**
- Une réputation mondiale de savoir-faire depuis plus de 50 ans
- Gamme de 10 à 250 A (montage sur panneau ou en boîtiers)
- Plus de 50 000 schémas électriques différents disponibles
- De nombreuses fonctions spécifiques et marquages spéciaux



INTERRUPTEURS-SECTIONNEURS

- ▶ **Grande flexibilité d'utilisation**
- Encombrement réduit
- Nombre infini de combinaisons pour une utilisation sur mesure
- Borniers réversibles pour montage encastré ou saillie permettant une grande économie de temps lors de l'installation



EXIGENCE QUALITÉ BACO ET GARANTIE 10 ANS

Garantis 10 ans, nos produits sont particulièrement fiables. C'est pourquoi ils sont idéaux pour une intégration dans des systèmes qui ne tolèrent aucun dysfonctionnement (secteurs militaire, aéronautique, exploration spatiale, équipement de recherche médicale, etc.). De plus, les gammes de produits BACO proposent des solutions fiables et ingénieuses faciles à intégrer.

C'est la raison pour laquelle Baco propose maintenant une garantie de 10 ans pour tout nouveau produit acheté. Grâce à cette garantie, vous avez l'assurance d'avoir à vos côtés une marque solide et engagée. Avec Baco, vous êtes assuré d'avoir fait le bon choix.



Sommaire

2 ► LISTE DES RÉFÉRENCES

6 ► UNITÉS DE COMMANDE ET DE SIGNALISATION Ø 22

Têtes Ø 22 non lumineuses	21
Têtes Ø 22 lumineuses	37
Sous-ensembles blocs	48
Blocs	58
Accessoires Ø 22	65
Marquage, symboles	70
Demande de configuré : unités de commande et de signalisation Ø 22	79
Boîtiers Ø 22	82
Demande de configuré : boîtier Ø 22	90
Perçage, montage	91
Caractéristiques techniques	94
Schémas	98

99 ► UNITÉS DE COMMANDE ET DE SIGNALISATION Ø 30

Têtes Ø 30 non lumineuses	100
Têtes Ø 30 lumineuses	108
Accessoires Ø 30	112
Demande de configuré : unités de commande et de signalisation Ø 30	117
Marquage	118
Perçages	120
Caractéristiques techniques	121

122 ► COMMUTATEURS À CAMES

Interrupteurs marche/arrêt et principal	124
Inverseurs	137
Démarrateurs moteurs	161
Ampèremètres	178
Voltmètres	182
Commutateurs 3 directions	186
Commutateurs 4 directions	196
Commutateurs de codage	197
Accessoires	202
Caractéristiques techniques	203
Commutateurs à cames à composer	205

283 ► INTERRUPTEURS-SECTIONNEURS

Inters-sectionneurs complets 20 à 100 A	284
Inters-sectionneurs à composer 25 à 100 A	296
Caractéristiques techniques	306
Guide de choix boîtiers	308
Associations possibles	310

311 ► TABLEAU D'ÉQUIVALENCE ANCIENNE/NOUVELLE GAMME Ø 22

Têtes, blocs et raccordement...

résistants pour longtemps !



ECROU DE
SERRAGE

► TÊTES

“Nous les avons pensées ergonomiques, visibles, et astucieuses”

- Sécurité électrique grâce à la matière isolante
- Ergot anti-rotation intégré
- Porte étiquette avec maintien de l'IP 66
- Optimisation de l'ergonomie
- Collerettes au choix (noire et chromée)
- Fonctions innovantes et variées
- Dimensions optimisées

Voir pages 21 à 46

► ETRIERS

“Flexibilité de configuration avec étriers 1, 3 ou 5 positions sans ordre de montage...”

- Rigidité renforcée
- Montage par simple encliquetage sur étrier

Voir pages 65

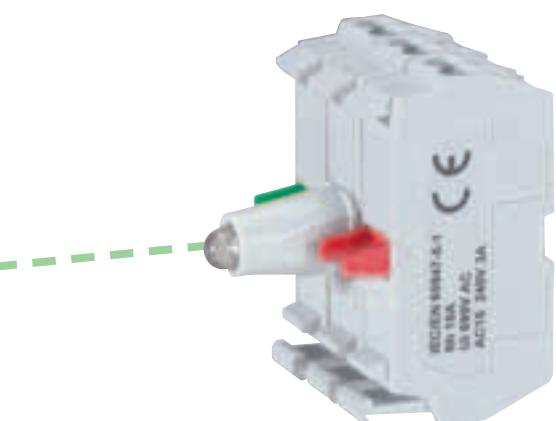

► BLOCS

“Imagés pour être sécurisants, robustes et durables”

- Fixation par encliquetage anti-arrachement
- Superposables
- Isolation électrique
- Blocs à LED conjuguant durée de vie et économie (100 000 heures)
- Résistance à la corrosion, tenue aux brouillards salins...
- Conforme à la norme EN IEC 60947-5-1
- Conforme à la directive européenne RoHS sur les substances dangereuses prohibées

Voir pages 48 à 64

► RACCORDEMENT

BORNES À RESSORT - Nouveau

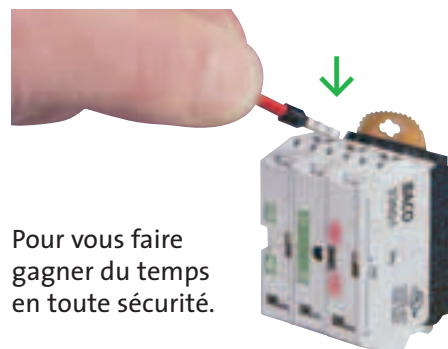

Pour vous faire gagner du temps en toute sécurité.

À VIS

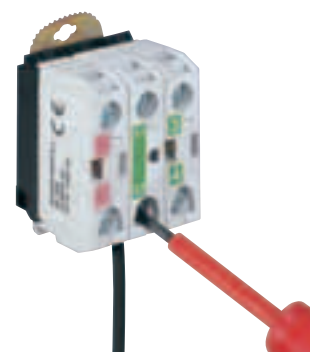

FASTON

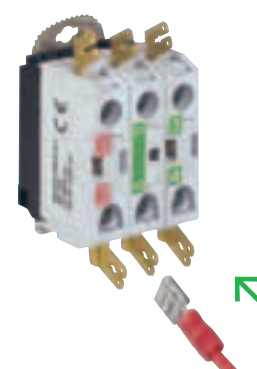

À PICOTS

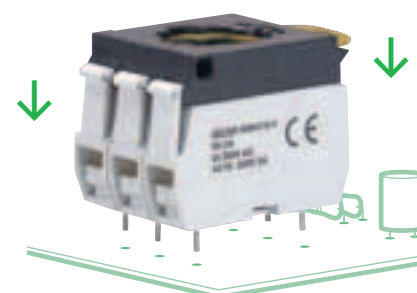

Des têtes nouvelles...

robustes et bien repérées !



► AVANTAGES

“Des innovations plein la tête : en écoutant vos besoins, en vous regardant travailler”

- Sur toutes les références de têtes, anti-rotation renforcée par un ergot escamotable selon besoin
- Sécurité électrique grâce à la matière isolante
- Design et formes évitent les dépôts et facilitent le nettoyage
- Coup de poing EN 418 à visualisation latérale (liseré jaune)
- Optimisation de l'ergonomie : coup de poing pousser-tourner triangulaire, touche impulsion ergonomique...
- Fonctions innovantes : coup de poing d'arrêt d'urgence lumineux...
- Dimensions optimisées : réduction de la hauteur des têtes



Marquage
Touche orientable
4 positions 90°

► REPÉRAGE PAR ÉTIQUETTE

- Porte-étiquette orientable 4 positions 90°
- Etiquette spéciale pour double touche
- Étiquettes : 5 couleurs au choix, vierge ou pré-imprimée avec marquage indélébile

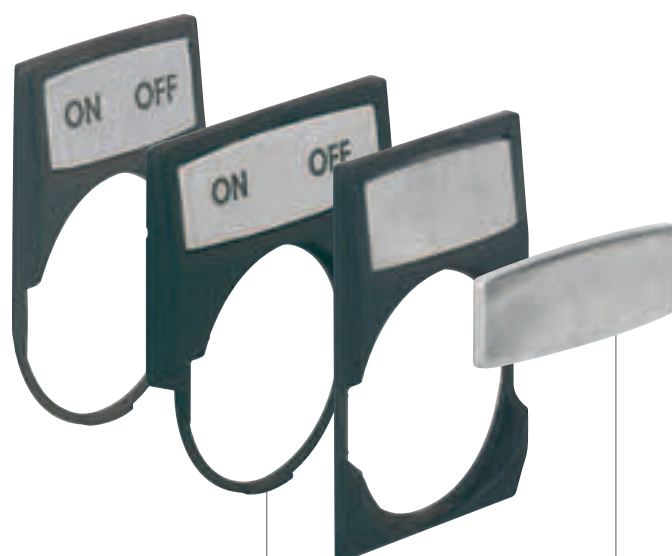

Porte-étiquette
forme arrondie ou carrée
largeur 30 ou 40 mm

Étiquette
à encliqueter au
dernier moment

► BOÎTIER PRÉ-ÉQUIPÉ

- Design innovant
 - 1, 2 ou 3 boutons
- Voir page 76



Facilité, rapidité, choix !

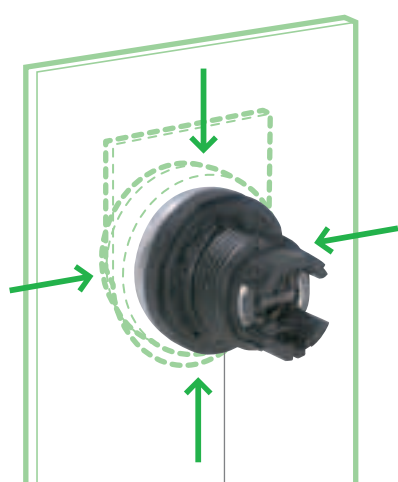

Maintien de la tête
dans le perçage
lors du montage

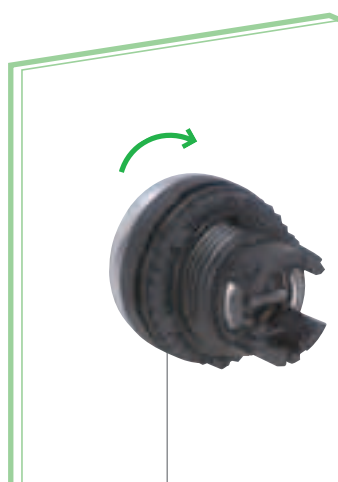

Serrage de la tête
par écrou

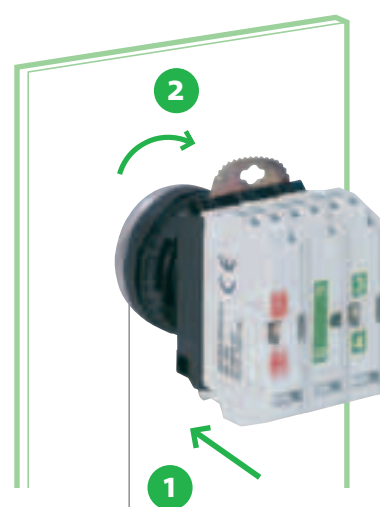

Fixation
du sous-ensemble bloc
sur la tête par verrou
métallique.
Verrouillage manuel
de validation

► AVANTAGES

“Notre objectif est de simplifier et de raccourcir les temps de mise en œuvre”

- Pré-maintien de la tête pendant la fixation de l'écrou par 4 ergots de positionnement
- Verrou de fixation du sous-ensemble bloc accessible par outil en cas d'encombrement réduit
- Détrompage garantissant le bon positionnement du sous-ensemble bloc sur la tête



Raccordement rapide
Nouvelles bornes
à ressort sans outil
pour fil souple à embouts
ou fil rigide

► CONFIGURATIONS

“Une gamme conçue pour s’adapter à toutes les demandes et à toutes les situations”

PRODUITS COMPLETS

- Des unités de commande et signalisation livrés prêts à l’emploi avec bloc/étrier pré-montés
- Sous une seule référence, la solution pour les besoins courants



PRODUITS À COMPOSER

- Flexibilité maximum
- Pour de multiples solutions possibles

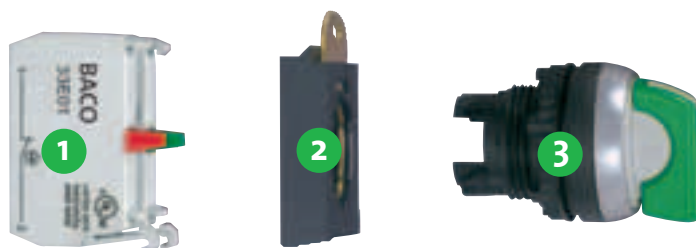

SUR MESURE (formulaire p. 79)

- Configuration personnalisée selon vos besoins
- La réponse Baco pour des besoins spécifiques : prémontage, esthétique, marquage...

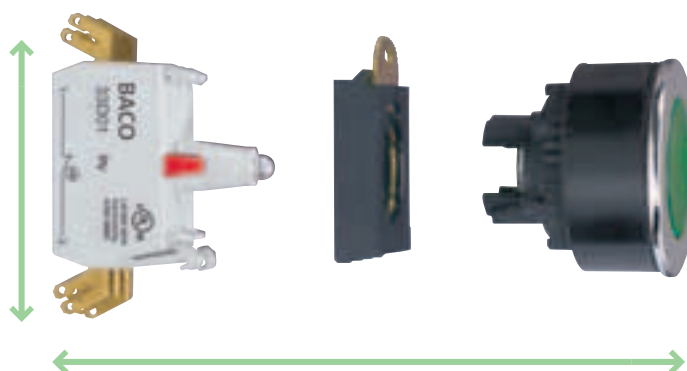

Produits complets : Boutons poussoirs $\varnothing 22$

IP 66
Appareils complets composés de :
- tête
- étrier et blocs électriques à vis assemblés
Collerette plastique chromée - Collerette noire sur demande (formulaire p. 79)
Conformes à la norme IEC 60947-5-1

 Caractéristiques (p. 94)
Tableau d'équivalence (p. 311)

► IMPULSION - NON LUMINEUX

AFFLEURANT

Réf.



L21AA02A

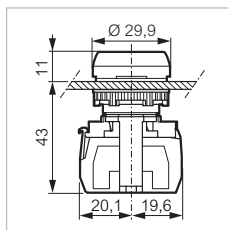

Sans marquage

● Rouge	NF
● Vert	NO
● Noir	NO
● Jaune	NO
● Bleu	NO

L21AA01B
L21AA02A
L21AA03A
L21AA04C
L21AA06A

Avec marquage

⓪ Rouge	NF
⓪ Vert	NO

L21AA81B
L21AA82B

AFFLEURANT

Etanchéité renforcée : IP 67

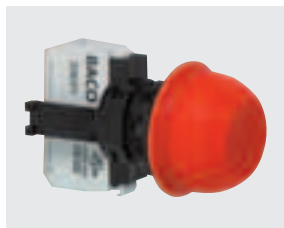

L22AF01A

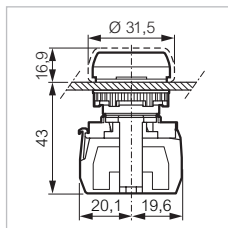

Livré avec capuchon opaque

● Rouge	NF
● Vert	NO
● Noir	NO

L22AF01A
L22AF02A
L22AF03A

DÉPASSANT



L21AB01A

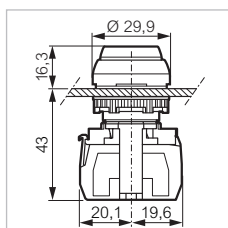

● Rouge	NF
---------	----

L21AB01A

AFFLEURANT-DÉPASSANT

Double touche

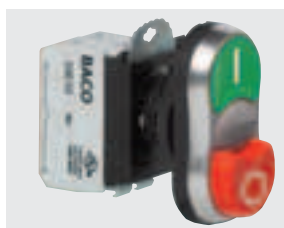

L61QB21A

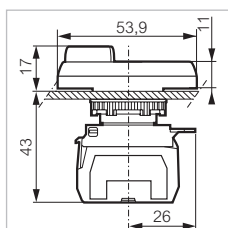

⓪ Vert	NO
⓪ Rouge	NF

L61QB21A

Référence en gras : habituellement stockée par la distribution

Produits complets : Boutons tournants $\varnothing 22$

IP 66
 Appareils complets composés de :
 - tête
 - étrier et blocs électriques à vis assemblés
 Colerette plastique chromée - Colerette noire sur demande (formulaire p. 79)
 Conformes à la norme IEC 60947-5-1

 Caractéristiques (p. 94)
 Tableau d'équivalence (p. 311)

► TOURNANT - NON LUMINEUX

À MANETTE

2 positions

Réf.



L21KE03B

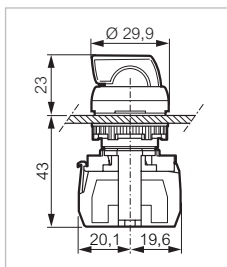

Positions fixes - 90°

● Noir

NO



L21KE03B

À MANETTE

3 positions



L21MA03A

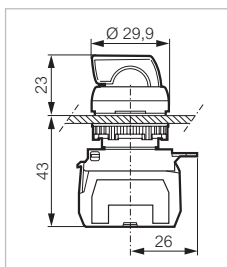

Positions fixes - 45°

● Noir

2 NO



L21MA03A

Rappels en 0 - 45°

● Noir

2 NO



L21MD03A

À LEVIER

3 positions



L21MR03A

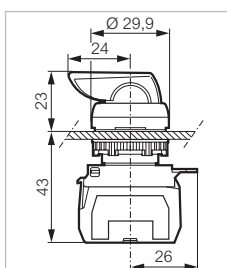

Positions fixes - 45°

● Noir

2 NO



L21MR03A

Rappels en 0 - 45°

● Noir

2 NO



L21MU03B

À CLÉ

2 positions



L21LA00G

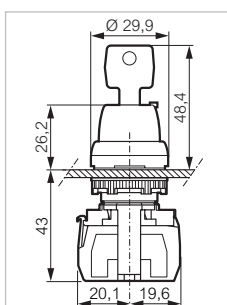

Livré avec 2 clés n°455

Positions fixes - 45°

Retrait de la clé en 0

NO



L21LA00G

Référence en gras : habituellement stockée par la distribution

Produits complets : Coup de poing \varnothing 22

IP 66
Appareils complets composés de :
- tête
- étrier et blocs électriques à vis assemblés
Conformes à la norme IEC 60947-5-1

 Caractéristiques (p. 94)
Tableau d'équivalence (p. 311)

► COUP DE POING - NON LUMINEUX

Ø 40 - À IMPULSION

Pousser

Réf.



L21AD01C

Collerette plastique chromée
Collerette noire sur demande (formulaire p. 79)

● Rouge

NF

L21AD01C

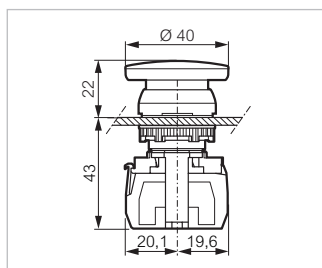

Ø 40 - À ACCROCHAGE

Pousser-tourner pour déverrouiller

Réf.



L22ED01D

Collerette noire

● Rouge

NF

L22ED01D

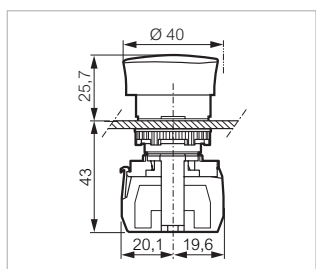

Produits complets : Coup de poing \varnothing 22

IP 66
Appareils complets composés de :
- tête
- étrier et blocs électriques à vis assemblés
Colerette noire
Conformes à la norme IEC 60947-5-1

 Caractéristiques (p. 94)
Tableau d'équivalence (p. 311)

► COUP DE POING - NON LUMINEUX (SUITE)

\varnothing 40 - À ACCROCHAGE

Pousser-tirer pour déverrouiller

Réf.



L22DD01A

● Rouge

NF

L22DD01A

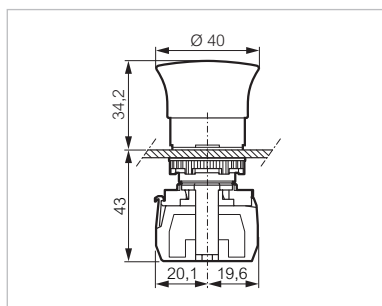

\varnothing 40 - À ACCROCHAGE

Déverrouillage par clé

Réf.



L22GM01E

Livré avec 2 clés n° 455

● Rouge

NF

L22GM01E

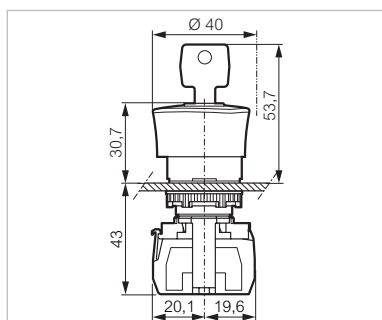

Référence en gras : habituellement stockée par la distribution

Produits complets : Coup de poing \varnothing 22

IP 66
Appareils complets composés de :
- tête
- étrier et blocs électriques à vis assemblés
Colerette noire
Conformes à la norme IEC 60947-5-1



Caractéristiques (p. 94)
Tableau d'équivalence (p. 311)

► ARRÊT D'URGENCE EN 418 - NON LUMINEUX

\varnothing 40 EN 418 - À ACCROCHAGE

Pousser-tourner pour déverrouiller

Réf.

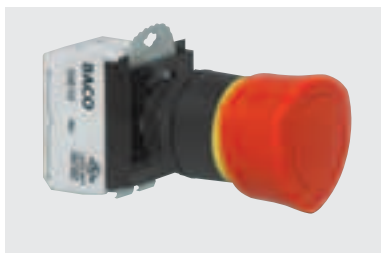

L22ER01D

Visualisation latérale de la position de la tête grâce à un liseré jaune
Conformes aux normes sur l'arrêt d'urgence :
IEC 60947-5-5 / EN 418

● Rouge

NO + NF

L22ER01D

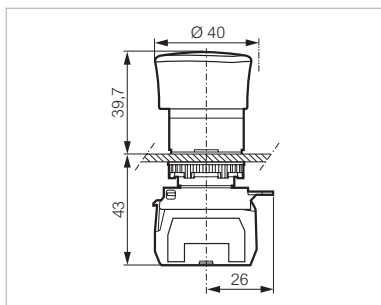

\varnothing 40 EN 418 - À ACCROCHAGE

Pousser-tirer pour déverrouiller

Réf.



L22DR01B

Visualisation latérale de la position de la tête grâce à un liseré jaune
Conformes aux normes sur l'arrêt d'urgence :
IEC 60947-5-5 / EN 418

● Rouge

NO + NF

L22DR01B

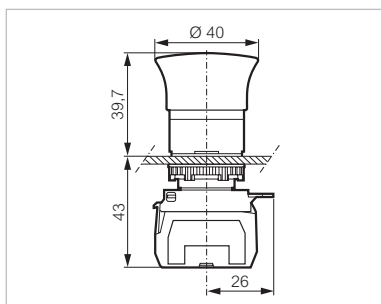

Référence en gras : habituellement stockée par la distribution

Produits complets : Coup de poing \varnothing 22

IP 66
Appareils complets composés de :
- tête
- étrier et blocs électriques à vis assemblés
Colerette noire
Conformes à la norme IEC 60947-5-1



Caractéristiques (p. 94)
Tableau d'équivalence (p. 311)

► ARRÊT D'URGENCE EN 418 - NON LUMINEUX

\varnothing 40 EN 418 - À ACCROCHAGE

Déverrouillage par clé

Réf.

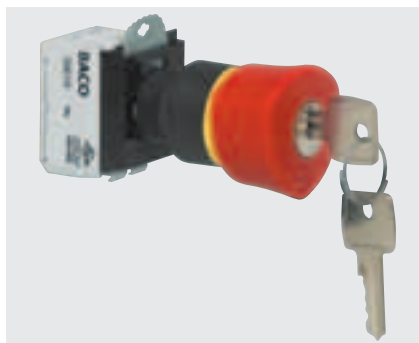

L22GR01B

Visualisation latérale de la position de la tête grâce à un liseré jaune
Conformes aux normes sur l'arrêt d'urgence :
IEC 60947-5-5 /EN 418
Livré avec 2 clés n° 455

● Rouge

NO + NF

L22GR01B

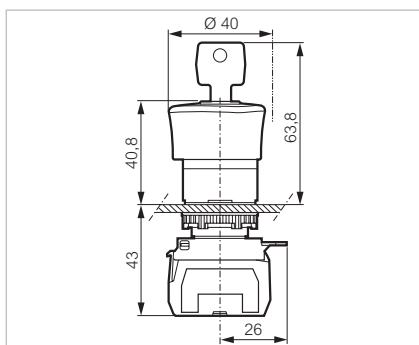

\varnothing 54 EN 418 - À ACCROCHAGE

Pousser-tirer avec visualisation d'état

Réf.



L22DU01G

Visualisation latérale et frontale de la position de la tête grâce à un liseré jaune et une fenêtre de visualisation
Conformes aux normes sur l'arrêt d'urgence :
IEC 60947-5-5 /EN 418
Visualisation d'état : Marquage STOP et I

● Rouge

NF

L22DU01G

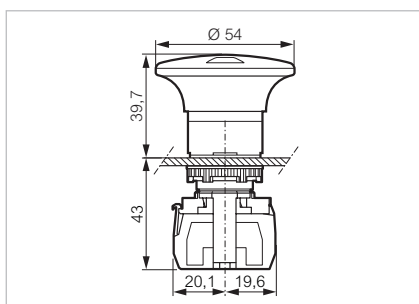

Référence en gras : habituellement stockée par la distribution

Produits complets : Boutons poussoirs ø 22

IP 66
Appareils complets composés de :
- tête
- étrier et blocs électriques à vis assemblés
Collerette plastique chromée - Collerette noire sur demande (formulaire p. 79)
Conformes à la norme IEC 60947-5-1

 Caractéristiques (p. 94)
Tableau d'équivalence (p. 311)

► IMPULSION - LUMINEUX

AFFLEURANT

Réf.



L21AH20L

Blocs LED

24V

● Rouge	NO+NF	L21AH10L
● Vert	NO+NF	L21AH20L
● Jaune	NO+NF	L21AH40L
○ Blanc	NO+NF	L21AH50L
● Bleu	NO+NF	L21AH60L

130 V

● Rouge	NO+NF	L21AH10M
● Vert	NO+NF	L21AH20M

230 V

● Rouge	NO+NF	L21AH10H
● Vert	NO+NF	L21AH20H

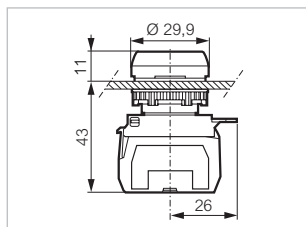

AFFLEURANT-DÉPASSANT - DOUBLE TOUCHE



L61QK21H

Blocs LED
Voyant lumineux au centre

24 V

● Vert	NO	L61QK21L
● Rouge	NF	

130 V

● Vert	NO	L61QK21M
● Rouge	NF	

230 V

● Vert	NO	L61QK21H
● Rouge	NF	

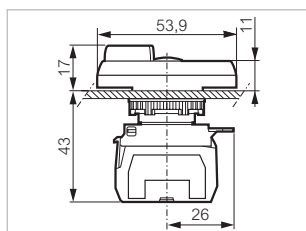

Produits complets : Boutons tournants \varnothing 22

IP 66

Appareils complets composés de :

- tête

- étrier et blocs électriques à vis assemblés

Collerette plastique chromée - Collerette noire sur demande (formulaire p. 79)

Conformes à la norme IEC 60947-5-1



Caractéristiques (p. 94)
Tableau d'équivalence (p. 311)

► TOURNANT - LUMINEUX

À MANETTE

2 positions

Réf.



L21KG10C

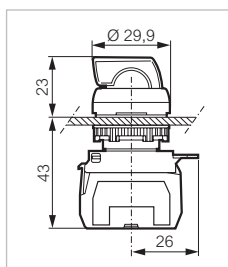

Blocs LED

Positions fixes - 45°

24 V

● Rouge

● Vert

● Noir

NO + NF

NO + NF

NO + NF



L21KG10C

L21KG20E

L21KG30B

Produits complets : Voyants \varnothing 22

IP 66
Appareils complets composés de :
- tête
- étrier et blocs électriques à vis assemblés
Conformes à la norme IEC 60947-5-1



Caractéristiques (p. 94)
Tableau d'équivalence (p. 311)

► VOYANTS

Réf.



L20SE20L

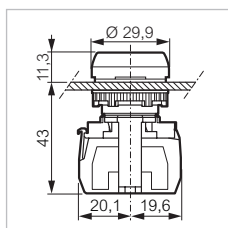

Blocs LED

24 V

- Rouge
- Vert
- Jaune
- Blanc
- Bleu

L20SE10L
L20SE20L
L20SE40L
L20SE50L
L20SE60L

130 V

- Rouge
- Vert
- Jaune
- Blanc
- Bleu

L20SE10M
L20SE20M
L20SE40M
L20SE50M
L20SE60M

230V

- Rouge
- Vert
- Jaune
- Blanc
- Bleu

L20SE10H
L20SE20H
L20SE40H
L20SE50H
L20SE60H

Voyants monocorps (p. 45-46)

Produits à composer \varnothing 22 : Têtes

IP 66

A associer à un étrier et blocs électriques (p. 48)

Equipées d'un écrou de serrage

Collerette plastique chromée - Collerette noire sur demande (formulaire p. 79)

Conformes à la norme IEC 60947-5-1



Caractéristiques (p. 94)
Tableau d'équivalence (p. 311)

► BOUTONS POUSSOIRS - NON LUMINEUX

À IMPULSION - AFFLEURANT

Réf.



L21AA01

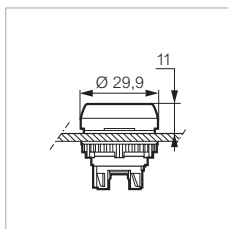

Sans marquage

- Rouge
- Vert
- Noir
- Jaune
- Blanc
- Bleu

L21AA01
L21AA02
L21AA03
L21AA04
L21AA05
L21AA06

Avec marquage

- Rouge
- Vert
- Noir

L21AA81
L21AA82
L21AA83

Avec marquage personnalisé à choisir (p. 70)

Code symbole à rajouter en fin de référence

- Rouge
- Vert
- Noir
- Jaune
- Blanc
- Bleu

L21AA31|_|_|_|
L21AA32|_|_|_|
L21AA33|_|_|_|
L21AA34|_|_|_|
L21AA35|_|_|_|
L21AA36|_|_|_|

(Autres couleurs et marquage : utiliser le formulaire p. 79)

Sans touche

L21AA00

Touches (voir p. 74)



L21AA00

À IMPULSION - AFFLEURANT

Etanchéité renforcée : IP 67



L22AF01

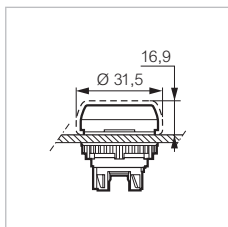

Livré avec capuchon

Opaque

- Rouge
- Vert
- Noir

L22AF01
L22AF02
L22AF03

Transparent

- Jaune
- Blanc
- Bleu

L22AG04
L22AG05
L22AG06

Produits à composer $\varnothing 22$: Têtes

IP 66

A associer à un étrier et blocs électriques (p. 48)

Equipées d'un écrou de serrage

Collerette plastique chromée - Collerette noire sur demande (formulaire p. 79)

Conformes à la norme IEC 60947-5-1



Caractéristiques (p. 94)
Tableau d'équivalence (p. 311)

► BOUTONS POUSSOIRS - NON LUMINEUX (SUITE)

À IMPULSION - SUPER-AFFLEURANT

Réf.



L23AA02

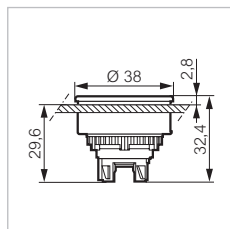

Collerette chromée métal
Perçage $\varnothing 30$

Sans marquage

- Rouge
- Vert
- Noir
- Jaune
- Blanc
- Bleu

L23AA01
L23AA02
L23AA03
L23AA04
L23AA05
L23AA06

Avec marquage

- ⊙ Rouge
- ⊓ Vert

L23AA81
L23AA82

Avec marquage personnalisé à choisir (p. 70)

Code symbole à rajouter en fin de référence

- Rouge
- Vert
- Noir
- Jaune
- Blanc
- Bleu

L23AA31|_|_|_|
L23AA32|_|_|_|
L23AA33|_|_|_|
L23AA34|_|_|_|
L23AA35|_|_|_|
L23AA36|_|_|_|

(Autres couleurs et marquage : utiliser le formulaire p. 79)

À IMPULSION - DÉPASSANT



L21AB01

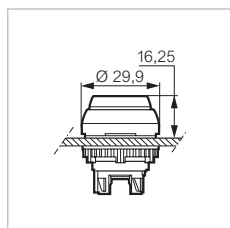

- Rouge
- Vert
- Noir
- Jaune
- Blanc
- Bleu

L21AB01
L21AB02
L21AB03
L21AB04
L21AB05
L21AB06

À IMPULSION - COUP DE POING $\varnothing 32$

Pousser



L21AC03

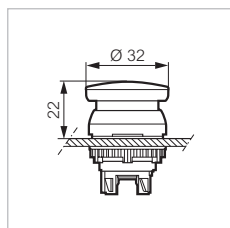

- Rouge
- Vert
- Noir
- Jaune

L21AC01
L21AC02
L21AC03
L21AC04

Référence en gras : habituellement stockée par la distribution

Produits à composer \varnothing 22 : Têtes

IP 66
 A associer à un étrier et blocs électriques (p. 48)
 Equipées d'un écrou de serrage
 Colletette plastique chromée - Colletette noire sur demande (formulaire p. 79)
 Conformes à la norme IEC 60947-5-1

 Caractéristiques (p. 94)
 Tableau d'équivalence (p. 311)

► BOUTONS POUSSOIRS - NON LUMINEUX (SUITE)

À IMPULSION - COUP DE POING \varnothing 40

Pousser

Réf.

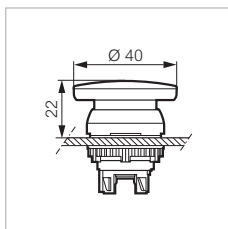

- Rouge
- Vert
- Noir
- Jaune

L21AD01
 L21AD02
 L21AD03
 L21AD04

L21AD01

À IMPULSION - COUP DE POING \varnothing 70

Pousser

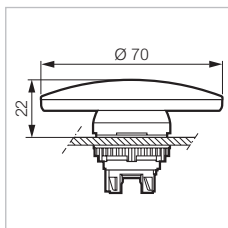

- Rouge
- Noir

L21AE01
 L21AE03

L21AE03

À IMPULSION - AFFLEURANT-DÉPASSANT

Double touche

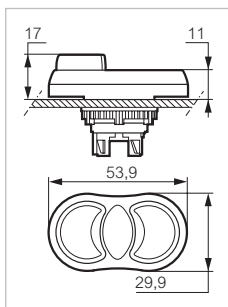

- Vert
- Rouge
- Vert marquage START
- Rouge marquage STOP

L61QB21

L61QB21B

L61QB21

À IMPULSION - AFFLEURANT-DÉPASSANT

Double touche étanchéité renforcée : IP 67

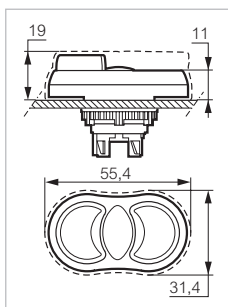

Livré avec capuchon transparent

- Vert
- Rouge

L62QM21

L62QM21

Référence en gras : habituellement stockée par la distribution

Produits à composer ø 22 : Têtes

IP 66

A associer à un étrier et blocs électriques (p. 48)

Equipées d'un écrou de serrage

Collerette plastique chromée - Collerette noire sur demande (formulaire p. 79)

Conformes à la norme IEC 60947-5-1



Caractéristiques (p. 94)
Tableau d'équivalence (p. 311)

► BOUTONS POUSSOIRS - NON LUMINEUX (SUITE)

À IMPULSION - AFFLEURANT-AFFLEURANT

Double touche

Réf.



L61QA21

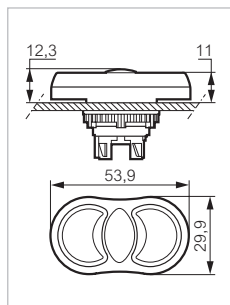

- ⬇ Vert
- ⬆ Rouge
- Vert marquage $\triangleleft \triangleright$
- Vert marquage $\triangleright \triangleleft$
- ⬆ Vert
- ⬇ Vert
- ⬆ Noir
- ⬇ Noir

L61QA21

L61QA22

L61QA22K

L61QA33C

À IMPULSION - AFFLEURANT-DÉPASSANT-AFFLEURANT Triple touche



L61BA22

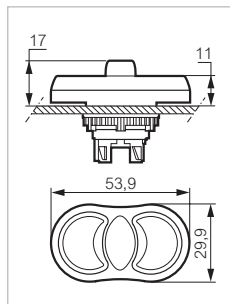

- ⬆ Vert
- Rouge marquage STOP
- ⬇ Vert
- ↗ Vert
- Rouge marquage STOP
- ↘ Vert

L61BA22

L61BA22B

À ACCROCHAGE - AFFLEURANT

Pousser-pousser



L21CA01

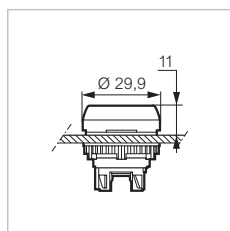

- Rouge
- Vert
- Noir
- Jaune
- Blanc
- Bleu

L21CA01

L21CA02

L21CA03

L21CA04

L21CA05

L21CA06

Produits à composer \varnothing 22 : Têtes

IP 66
 A associer à un étrier et blocs électriques (p. 48)
 Equipées d'un écrou de serrage
 Colletette plastique noire
 Conformes à la norme IEC 60947-5-1

 Caractéristiques (p. 94)
 Tableau d'équivalence (p. 311)

► BOUTONS POUSSOIRS - NON LUMINEUX (SUITE)

À ACCROCHAGE - DÉPASSANT

Pousser-pousser

Réf.



L21CB02

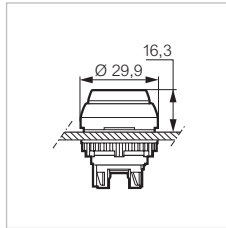

Colletette plastique chromée
 Colletette noire sur demande (formulaire p. 79)

- Rouge
- Vert
- Noir
- Jaune
- Blanc
- Bleu

L21CB01
 L21CB02
 L21CB03
 L21CB04
 L21CB05
 L21CB06

► COUP DE POING - NON LUMINEUX

\varnothing 32 - À ACCROCHAGE

Pousser-tourner pour déverrouiller



L22EC01

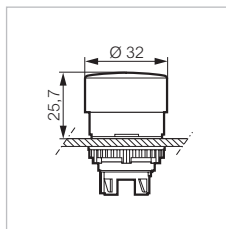

- Rouge
- Vert
- Noir
- Jaune

L22EC01
 L22EC02
 L22EC03
 L22EC04

\varnothing 32 - À ACCROCHAGE

Pousser-tirer pour déverrouiller



L22DC01

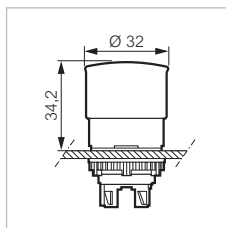

- Rouge

L22DC01

\varnothing 40 - À ACCROCHAGE

Pousser-tourner pour déverrouiller



L22ED01

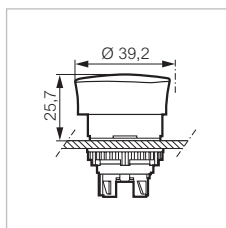

Sans marquage

- Rouge
- Vert
- Noir
- Jaune

L22ED01
 L22ED02
 L22ED03
 L22ED04

Avec marquage

- Rouge - marquage STOP- STOP - STOP

L22ED01B

Référence en gras : habituellement stockée par la distribution

Produits à composer \varnothing 22 : Têtes

IP 66
 A associer à un étrier et blocs électriques (p. 48)
 Equipées d'un écrou de serrage
 Colerette plastique noire
 Conformes à la norme IEC 60947-5-1

 Caractéristiques (p. 94)
 Tableau d'équivalence (p. 311)

► COUP DE POING - NON LUMINEUX (SUITE)

\varnothing 40 - À ACCROCHAGE

Pousser-tirer pour déverrouiller

Réf.



L22DD01

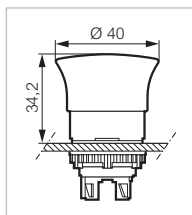

- Rouge
- Noir

L22DD01
 L22DD03

\varnothing 40 - À ACCROCHAGE

Déverrouillage par clé



L22GM01

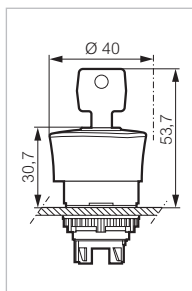

Livré avec 2 clés n° 455

- Rouge

L22GM01

► COUP DE POING EN 418 (ARRÊT D'URGENCE) - NON LUMINEUX

\varnothing 32 EN 418 - À ACCROCHAGE

Pousser-tirer pour déverrouiller

Réf.



L22DQ01

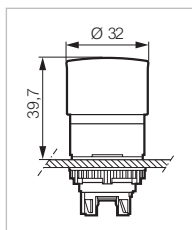

Visualisation latérale de la position de la tête grâce à un liseré jaune
 Conformes aux normes sur l'arrêt d'urgence :
 IEC 60947-5-5 / EN 418

- Rouge

L22DQ01

\varnothing 32 EN 418 - À ACCROCHAGE

Déverrouillage par clé



L22GQ01

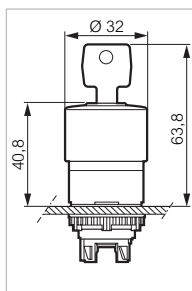

Livré avec 2 clés n° 455
 Visualisation latérale de la position de la tête grâce à un liseré jaune
 Conformes aux normes sur l'arrêt d'urgence :
 IEC 60947-5-5 / EN 418

- Rouge

L22GQ01

Référence en gras : habituellement stockée par la distribution

Produits à composer Ø 22 : Têtes

IP 66
 A associer à un étrier et blocs électriques (p. 48)
 Equipées d'un écrou de serrage
 Colerette plastique noire
 Conformes à la norme IEC 60947-5-1

 Caractéristiques (p. 94)
 Tableau d'équivalence (p. 311)

► COUP DE POING EN 418 (ARRÊT D'URGENCE) - NON LUMINEUX (SUITE)

Ø 40 EN 418 - À ACCROCHAGE

Pousser-tirer pour déverrouiller

Réf.

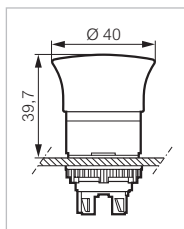

Visualisation latérale de la position de la tête grâce à un liseré jaune
 Conformes aux normes sur l'arrêt d'urgence :
 IEC 60947-5-5 / EN 418

● Rouge

L22DR01

L22DR01

Ø 40 EN 418 - À ACCROCHAGE

Pousser-tourner pour déverrouiller

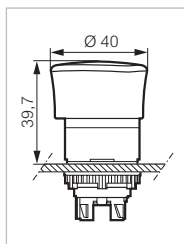

Visualisation latérale de la position de la tête grâce à un liseré jaune
 Conformes aux normes sur l'arrêt d'urgence :
 IEC 60947-5-5 / EN 418

● Rouge

L22ER01

L22ER01

Ø 40 EN 418 - À ACCROCHAGE

Déverrouillage par clé

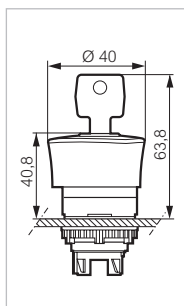

Livré avec 2 clés n° 455
 Visualisation latérale de la position de la tête grâce à un liseré jaune
 Conformes aux normes sur l'arrêt d'urgence :
 IEC 60947-5-5 / EN 418

● Rouge

L22GR01

L22GR01

Ø 54 EN 418 - À ACCROCHAGE

Pousser-tirer pour déverrouiller avec visualisation

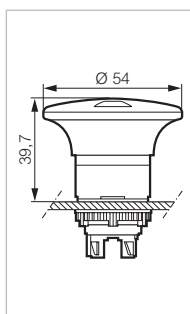

Double indicateur de position : fenêtre de visualisation et liseré
 Conformes aux normes sur l'arrêt d'urgence :
 IEC 60947-5-5 / EN 418

● Rouge - marquage O- I
 ● Rouge - marquage STOP - I

L22DU01A
 L22DU01

L22DU01

Référence en gras : habituellement stockée par la distribution

Produits à composer \varnothing 22 : Têtes

IP 66

A associer à un étrier et blocs électriques (p. 48)

Equipées d'un écrou de serrage

Collerette plastique chromée - Collerette noire sur demande (formulaire p. 79)

Conformes à la norme IEC 60947-5-1



Caractéristiques (p. 94)
Tableau d'équivalence (p. 311)

► BOUTONS TOURNANTS - NON LUMINEUX

À MANETTE

2 positions

Réf.



L21KA03

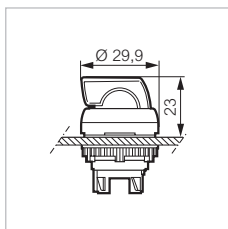

Positions fixes - 45°

- Rouge
- Vert
- Noir
- Gris



L21KA01
L21KA02
L21KA03
L21KA08

A rappel - 45°

- Rouge
- Vert
- Noir
- Gris



L21KB01
L21KB02
L21KB03
L21KB08

Positions fixes - 45°

- Rouge
- Vert
- Noir
- Gris



L21KC01
L21KC02
L21KC03
L21KC08

A rappel - 45°

- Rouge
- Vert
- Noir
- Gris



L21KD01
L21KD02
L21KD03
L21KD08

Positions fixes - 90°

- Rouge
- Vert
- Noir
- Gris



L21KE01
L21KE02
L21KE03
L21KE08

Positions fixes - 90°

- Rouge
- Vert
- Noir
- Gris



L21KF01
L21KF02
L21KF03
L21KF08

Produits à composer \varnothing 22 : Têtes

IP 66

A associer à un étrier et blocs électriques (p. 48)

Equipées d'un écrou de serrage

Collerette plastique chromée - Collerette noire sur demande (formulaire p. 79)

Conformes à la norme IEC 60947-5-1



Caractéristiques (p. 94)
Tableau d'équivalence (p. 311)

► BOUTONS TOURNANTS - NON LUMINEUX (SUITE)

À MANETTE

3 positions

Réf.



L21MA03

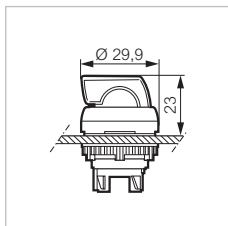

Positions fixes - 45°

- Rouge
- Vert
- Noir
- Gris



L21MA01
L21MA02
L21MA03
L21MA08

Rappel à gauche - 45°

- Rouge
- Vert
- Noir
- Gris



L21MB01
L21MB02
L21MB03
L21MB08

Rappel à droite - 45°

- Rouge
- Vert
- Noir
- Gris



L21MC01
L21MC02
L21MC03
L21MC08

Rappels en 0 - 45°

- Rouge
- Vert
- Noir
- Gris



L21MD01
L21MD02
L21MD03
L21MD08

Positions fixes - 90°

- Rouge
- Vert
- Noir
- Gris



L21MK01
L21MK02
L21MK03
L21MK08



L21MA08

Produits à composer \varnothing 22 : Têtes

IP 66

A associer à un étrier et blocs électriques (p. 48)

Equipées d'un écrou de serrage

Collerette plastique chromée - Collerette noire sur demande (formulaire p. 79)

Conformes à la norme IEC 60947-5-1



Caractéristiques (p. 94)
Tableau d'équivalence (p. 311)

► BOUTONS TOURNANTS - NON LUMINEUX (SUITE)

À LEVIER

2 positions

Réf.



L21KP03

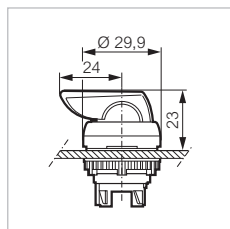

Positions fixes - 45°

- Rouge
- Vert
- Noir
- Gris



L21KP01
L21KP02
L21KP03
L21KP08

A rappel - 45°

- Rouge
- Vert
- Noir



L21KQ01
L21KQ02
L21KQ03

Positions fixes - 45°

- Rouge
- Vert
- Noir



L21KR01
L21KR02
L21KR03

A rappel - 45°

- Rouge
- Vert
- Noir



L21KS01
L21KS02
L21KS03

Positions fixes - 90°

- Rouge
- Vert
- Noir



L21KT01
L21KT02
L21KT03

Positions fixes - 90°

- Rouge
- Vert
- Noir



L21KU01
L21KU02
L21KU03

Produits à composer \varnothing 22 : Têtes

IP 66

A associer à un étrier et blocs électriques (p. 48)

Equipées d'un écrou de serrage

Collerette plastique chromée - Collerette noire sur demande (formulaire p. 79)

Conformes à la norme IEC 60947-5-1



Caractéristiques (p. 94)
Tableau d'équivalence (p. 311)

► BOUTONS TOURNANTS - NON LUMINEUX (SUITE)

À LEVIER

3 positions

Réf.



L21MR03

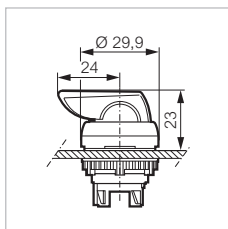

Positions fixes - 45°

- Rouge
- Vert
- Noir
- Gris



L21MR01
L21MR02
L21MR03
L21MR08

Rappel à gauche - 45°

- Rouge
- Vert
- Noir
- Gris



L21MS01
L21MS02
L21MS03
L21MS08

Rappel à droite - 45°

- Rouge
- Vert
- Noir
- Gris



L21MT01
L21MT02
L21MT03
L21MT08

Rappels en 0 - 45°

- Rouge
- Vert
- Noir
- Gris



L21MU01
L21MU02
L21MU03
L21MU08

Produits à composer \varnothing 22 : Têtes

IP 66
 A associer à un étrier et blocs électriques (p. 48)
 Equipées d'un écrou de serrage
 Colletterte plastique chromée - Colletterte noire sur demande (formulaire p. 79)
 Conformes à la norme IEC 60947-5-1

 Caractéristiques (p. 94)
 Tableau d'équivalence (p. 311)

► BOUTONS TOURNANTS - NON LUMINEUX (SUITE)

À MOLETTE

2 positions

Réf.



L21TF03

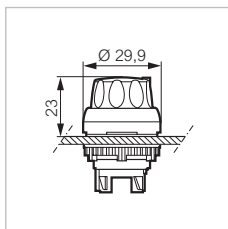

Positions fixes - 45°

● Noir



L21TA03

A rappel - 45°

● Noir



L21TB03

Positions fixes - 90°

● Noir



L21TF03

À MOLETTE

3 positions



L21UA03

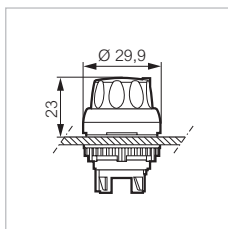

Positions fixes - 45°

● Noir



L21UA03

Rappel à gauche - 45°

● Noir



L21UB03

Rappel à droite - 45°

● Noir



L21UC03

Rappels en 0 - 45°

● Noir



L21UD03

Positions fixes - 90°

● Noir









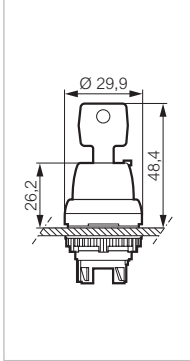

L21UK03

Produits à composer Ø 22 : Têtes

IP 66
 A associer à un étrier et blocs électriques (p. 48)
 Equipées d'un écrou de serrage
 Colletette plastique chromée - Colletette noire sur demande
 - Barillet n° 1424 et autres sur demande (formulaire p. 79)
 Conformes à la norme IEC 60947-5-1

 Caractéristiques (p. 94)
 Tableau d'équivalence (p. 311)

► BOUTONS TOURNANTS - NON LUMINEUX (SUITE)

À CLÉ	2 positions	Réf.	
 L21LG00		Livré avec 2 clés n° 455	
		Retrait de la clé en :	
	Positions fixes - 45° ● Noir		0 L21LA00
	A rappel - 45° ● Noir		0 L21LB00
	Positions fixes - 45° ● Noir		0 L21LC00
	A rappel - 45° ● Noir		0 L21LD00
	Positions fixes - 90° ● Noir		0 L21LF00
	Positions fixes - 90° ● Noir		0 - 1 L21LG00
	Positions fixes - 90° ● Noir		0 - 1 L21LH00
	Positions fixes - 90° ● Noir		1 L21LK00
	Clé n° 1424 (formulaire p. 79)		

Produits à composer Ø 22 : Têtes

IP 66
 A associer à un étrier et blocs électriques (p. 48)
 Equipées d'un écrou de serrage
 Colletette plastique chromée - Colletette noire sur demande
 - Barillet n° 1424 et autres sur demande (formulaire p. 79)
 Conformes à la norme IEC 60947-5-1

 Caractéristiques (p. 94)
 Tableau d'équivalence (p. 311)

► BOUTONS TOURNANTS - NON LUMINEUX (SUITE)

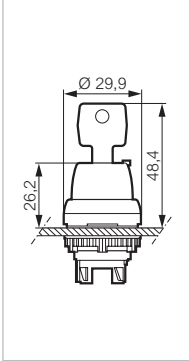
À CLÉ	3 positions	Réf.		
 <p>L21NA00</p>		<p>Livré avec 2 clés n° 455</p> <p>Positions fixes - 45° ● Noir</p> <p>Rappel à gauche - 45° ● Noir</p> <p>Rappel à droite - 45° ● Noir</p> <p>Rappels en 0 - 45° ● Noir</p> <p>Positions fixes - 45° ● Noir</p> <p>Rappel à droite - 45° ● Noir</p> <p>Positions fixes - 90° ● Noir</p> <p>Positions fixes - 90° ● Noir</p>		
		Retrait de la clé en :	0	L21NA00
			0	L21NB00
			0	L21NC00
			0	L21ND00
			1 - 2	L21NE00
			1	L21NJ00
			1 - 0 - 2	L21NK00
			0	L21NL00
			Clé n° 1424 (formulaire p. 79)	

Produits à composer Ø 22 : Têtes

IP 65
 Equipées d'un écrou de serrage
 Colerette plastique chromée
 Colerette noire sur demande (formulaire p. 79)
 Conformes à la norme IEC 60947-5-1

 Caractéristiques (p. 94)
 Tableau d'équivalence (p. 311)

► BOUTON À ARMEMENT MÉCANIQUE - NON LUMINEUX

À IMPULSION - AFFLEURANT

Réf.



L21HA01

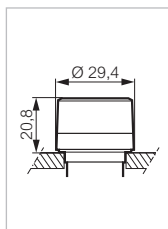

Ne nécessite pas l'usage d'un bloc électrique
 Course 11 mm
 Réglage de 26 à 46 mm/avant du panneau

Sans marquage

- Rouge
- Vert
- Noir
- Jaune
- Blanc
- Bleu

- L21HA01
- L21HA02
- L21HA03
- L21HA04
- L21HA05
- L21HA06

Avec marquage personnalisé à choisir (p. 70)
 Code symbole à rajouter en fin de référence

- Rouge
- Vert
- Noir
- Jaune
- Blanc
- Bleu

- L21HA31□□□□
- L21HA32□□□□
- L21HA33□□□□
- L21HA34□□□□
- L21HA35□□□□
- L21HA36□□□□

À IMPULSION - DEPASSANT



L21HB06

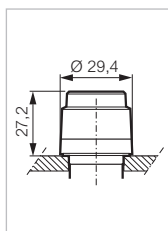

Ne nécessite pas l'usage d'un bloc électrique
 Course 11 mm
 Réglage de 26 à 46 mm/avant du panneau

- Rouge
- Vert
- Noir
- Jaune
- Blanc
- Bleu

- L21HB01
- L21HB02
- L21HB03
- L21HB04
- L21HB05
- L21HB06

Produits à composer \varnothing 22 : Têtes

IP 65
 Equipées d'un écrou de serrage
 Conformes à la norme IEC 60947-5-1

 Caractéristiques (p. 94)
 Tableau d'équivalence (p. 311)

► BOUTON PORTE-POTENTIOMÈTRE - NON LUMINEUX

Réf.

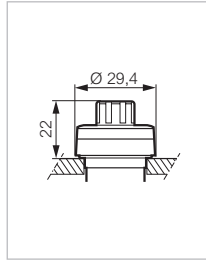

Tête livrée avec étrier
 Potentiomètre non livré : axe \varnothing 6 ou 6,35 mm
 Réglable de 46 à 51 mm
 Colletterte plastique chromée

L21RP03

L21RP03

► MANIPULATEURS - NON LUMINEUX

Réf.



LM2F

Têtes livrées avec étrier 3 emplacements
 Blocs électriques spécifiques (voir p. 63)

Sans verrouillage en position 0

2 directions - 3 positions

2 fixes (à accrochage) A - 0 - B
 2 à rappel (à impulsion) A → 0 ← B

LM2F
LM2A

4 directions - 5 positions

4 fixes (à accrochage) A
 C - 0 - D
 B

LM4F

4 à rappel (à impulsion)

A
 C → 0 ← D
 B

LM4A

Avec verrouillage en position 0

2 directions - 3 positions

2 fixes (à accrochage) A - 0 - B
 2 à rappel (à impulsion) A → 0 ← B

LMV2F
LMV2A

4 directions - 5 positions

4 fixes (à accrochage) A
 C - 0 - D
 B

LMV4F

4 à rappel (à impulsion)

A
 C → 0 ← D
 B

LMV4A



LMV4F

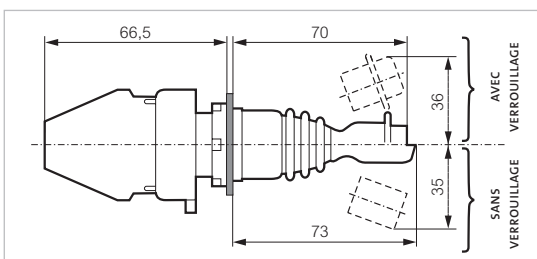

Référence en gras : habituellement stockée par la distribution

Produits à composer \varnothing 22 : Têtes

IP 66

A associer à un étrier, blocs LED et de contact (p. 48)

Equipées d'un écrou de serrage

Collerette plastique chromée - Collerette noire sur demande (formulaire p. 79)

Conformes à la norme IEC 60947-5-1



Caractéristiques (p. 94)
Tableau d'équivalence (p. 311)

► BOUTONS POUSSOIRS - LUMINEUX

À IMPULSION - AFFLEURANT

Réf.



L21AH20

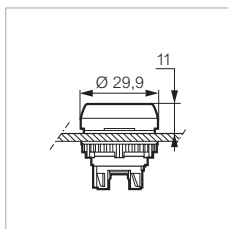

Sans marquage

- Rouge
- Vert
- Jaune
- Blanc
- Bleu

L21AH10
L21AH20
L21AH40
L21AH50
L21AH60

Avec marquage personnalisé à choisir (p.70)

Code symbole à rajouter en fin de référence

- Rouge
- Vert
- Jaune
- Blanc
- Bleu

L21AH31□□□□
L21AH32□□□□
L21AH34□□□□
L21AH35□□□□
L21AH36□□□□

Sans touche

L21AH00

Touches (voir p. 74)

À IMPULSION - AFFLEURANT

Etanchéité renforcée : IP 67



L22AP40

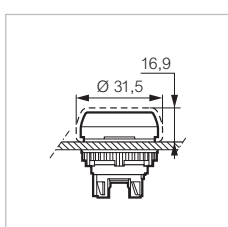

Livré avec capuchon transparent

- Rouge
- Vert
- Jaune
- Blanc
- Bleu

L22AP10
L22AP20
L22AP40
L22AP50
L22AP60

À IMPULSION - SUPER-AFFLEURANT



L23AH10

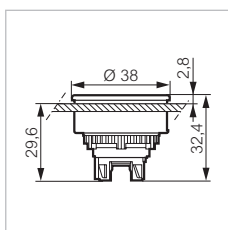

Collerette métal chromée

Perçage \varnothing 30 mm

Sans marquage

- Rouge
- Vert
- Jaune
- Blanc
- Bleu

L23AH10
L23AH20
L23AH40
L23AH50
L23AH60

Avec marquage personnalisé à choisir (p. 70)

Code symbole à rajouter en fin de référence

- Rouge
- Vert
- Jaune
- Blanc
- Bleu

L23AH31□□□□
L23AH32□□□□
L23AH34□□□□
L23AH35□□□□
L23AH36□□□□

Référence en gras : habituellement stockée par la distribution

Produits à composer Ø 22 : Têtes

IP 66 - A associer à un étrier, blocs LED et de contact (p. 48)
 Equipées d'un écrou de serrage
 Colerette plastique chromée
 Colerette noire sur demande (formulaire p. 79)
 Conformes à la norme IEC 60947-5-1

 Caractéristiques (p. 94)
 Tableau d'équivalence (p. 311)

► BOUTONS POUSSOIRS - LUMINEUX (SUITE)

À IMPULSION - DÉPASSANT

Réf.



L21AK20

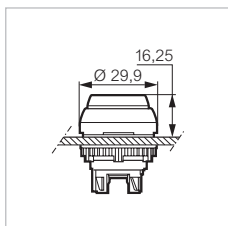

- Rouge
- Vert
- Jaune
- Blanc
- Bleu

- L21AK10
- L21AK20
- L21AK40
- L21AK50
- L21AK60

À IMPULSION - COUP DE POING Ø 32

Pousser



L21AL10

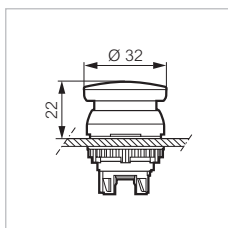

- Rouge
- Vert
- Jaune
- Blanc

- L21AL10
- L21AL20
- L21AL40
- L21AL50

À IMPULSION - AFFLEURANT-AFFLEURANT

Double touche



L61QH21

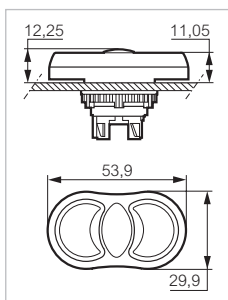

Voyant lumineux au centre

- (I) Vert
- (O) Rouge
- Vert
- Vert
- Vert marquage START
- Rouge marquage STOP

- L62QH21
- L62QH22V
- L62QH21A

Produits à composer ø 22 : Têtes

IP 66

A associer à un étrier, blocs LED et de contact (p. 48)

Equipées d'un écrou de serrage

Collerette plastique chromée - Collerette noire sur demande (formulaire p. 79)

Conformes à la norme IEC 60947-5-1



Caractéristiques (p. 94)
Tableau d'équivalence (p. 311)

► BOUTONS POUSSOIRS - LUMINEUX (SUITE)

À IMPULSION - AFFLEURANT-DÉPASSANT

Double touche

Réf.



L61QK21

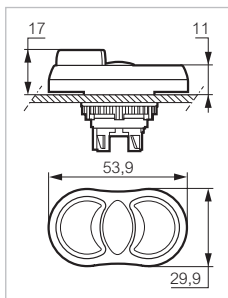

Voyant lumineux au centre

● Vert

● Rouge

● Blanc

● Noir

● Vert marquage START

● Rouge marquage STOP

L61QK21

L61QK53

L61QK21A

À IMPULSION - AFFLEURANT-DÉPASSANT

Double touche étanchéité renforcée : IP 67



L62QN21

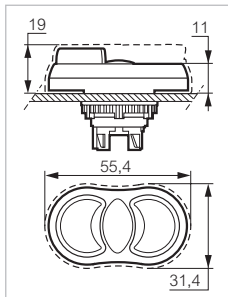

Livré avec capuchon transparent

Voyant lumineux au centre

● Vert

● Rouge

L62QN21

Produits à composer \varnothing 22 : Têtes

IP 66

A associer à un étrier, blocs LED et de contact (p. 48)

Equipées d'un écrou de serrage

Collerette plastique chromée - Collerette noire sur demande (formulaire p. 79)

Conformes à la norme IEC 60947-5-1



Caractéristiques (p. 94)
Tableau d'équivalence (p. 311)

► BOUTONS POUSSOIRS - LUMINEUX (SUITE)

À ACCROCHAGE - AFFLEURANT

Pousser-pousser

Réf.



L21CH20

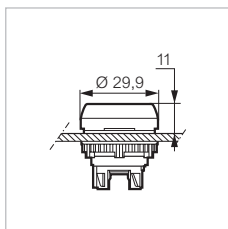

- Rouge
- Vert
- Jaune
- Blanc
- Bleu

L21CH10
L21CH20
L21CH40
L21CH50
L21CH60

À ACCROCHAGE - SUPER AFFLEURANT

Pousser-pousser



L23CH10

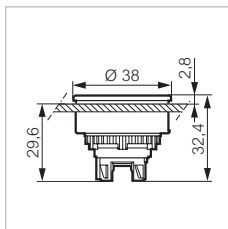

Collerette chromée métal
Perçage \varnothing 30 mm

- Rouge
- Vert
- Jaune
- Blanc
- Bleu

L23CH10
L23CH20
L23CH40
L23CH50
L23CH60

À ACCROCHAGE - DÉPASSANT

Pousser-pousser



L21CK20

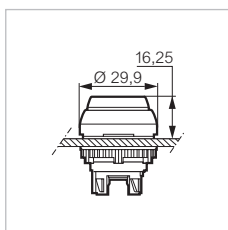

- Rouge
- Vert
- Jaune
- Blanc
- Bleu

L21CK10
L21CK20
L21CK40
L21CK50
L21CK60

Produits à composer \varnothing 22 : Têtes

IP 66
 A associer à un étrier, blocs LED et de contact (p. 48)
 Equipées d'un écrou de serrage
 Colerette noire
 Conformes à la norme IEC 60947-5-1

 Caractéristiques (p. 94)
 Tableau d'équivalence (p. 311)

► COUP DE POING - LUMINEUX

Ø 32 - À ACCROCHAGE

Pousser-tourner pour déverrouiller

Réf.

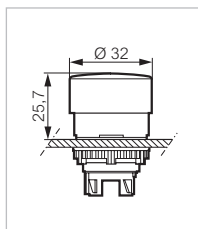

● Rouge

L22EL10

L22EL10

Ø 32 - À ACCROCHAGE

Pousser-tirer pour déverrouiller

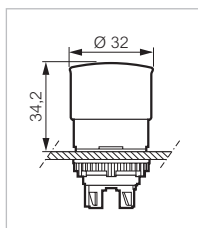

● Rouge

L22DL10

L22DL10

Ø 40 - À ACCROCHAGE

Pousser-tourner pour déverrouiller

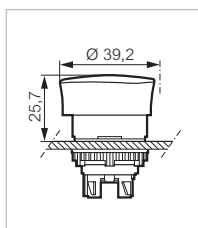

● Rouge
 ● Vert
 ● Jaune

L22EM10
 L22EM20
 L22EM40

L22EM10

Ø 40 - À ACCROCHAGE

Pousser-tirer pour déverrouiller

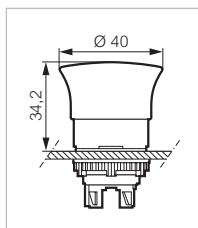

● Rouge
 ● Vert
 ● Jaune
 ○ Blanc

L22DM10
 L22DM20
 L22DM40
 L22DM50

L22DM10

Référence en gras : habituellement stockée par la distribution

Produits à composer $\varnothing 22$: Têtes

IP 66

A associer à un étrier, blocs LED et de contact (p. 48)

Equipées d'un écrou de serrage

Collerette plastique chromée - Collerette noire sur demande (formulaire p. 79)

Conformes à la norme IEC 60947-5-1



Caractéristiques (p. 94)
Tableau d'équivalence (p. 311)

► COUP DE POING EN 418 (ARRÊT D'URGENCE) - LUMINEUX

Ø 40 EN 418- À ACCROCHAGE

Pousser-tirer pour déverrouiller

Réf.



L22DN10

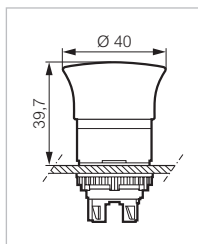

Collerette noire

Visualisation latérale de la position de la tête grâce à un liseré jaune

Conformes aux normes sur l'arrêt d'urgence : IEC 60947-5-5 / EN 418

● Rouge

L22DN10

► BOUTONS TOURNANTS - LUMINEUX

À MANETTE

2 positions

Réf.



L21KJ30

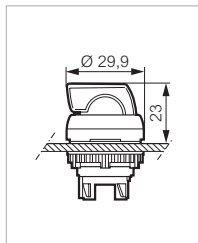

Positions fixes - 45°

● Rouge

● Vert

● Noir



L21KG10

L21KG20

L21KG30

A rappel - 45°

● Rouge

● Vert

● Noir



L21KH10

L21KH20

L21KH30

Positions fixes - 45°

● Rouge

● Vert

● Noir



L21KJ10

L21KJ20

L21KJ30

A rappel - 45°

● Rouge

● Vert

● Noir



L21KK10

L21KK20

L21KK30

Positions fixes - 90°

● Rouge

● Vert

● Noir



L21KL10

L21KL20

L21KL30

Positions fixes - 90°

● Rouge

● Vert

● Noir



L21KM10

L21KM20

L21KM30

Référence en gras : habituellement stockée par la distribution

Produits à composer \varnothing 22 : Têtes

IP 66

A associer à un étrier, blocs LED et de contact (p. 48)

Equipées d'un écrou de serrage

Collerette plastique chromée - Collerette noire sur demande (formulaire p. 79)

Conformes à la norme IEC 60947-5-1



Caractéristiques (p. 94)
Tableau d'équivalence (p. 311)

► BOUTONS TOURNANTS - LUMINEUX

À MANETTE

3 positions

Réf.



L21ME10

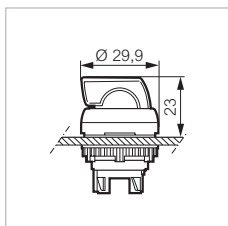

Positions fixes - 45°

- Rouge
- Vert
- Noir



L21ME10
L21ME20
L21ME30

Rappel à gauche - 45°

- Rouge
- Vert
- Noir



L21MF10
L21MF20
L21MF30

Rappel à droite - 45°

- Rouge
- Vert
- Noir



L21MG10
L21MG20
L21MG30

Rappels en 0 - 45°

- Rouge
- Vert
- Noir



L21MH10
L21MH20
L21MH30

Positions fixes - 90°

- Rouge
- Vert
- Noir



L21MJ10
L21MJ20
L21MJ30

Produits à composer \varnothing 22 : Têtes

IP 66

A associer à un étrier, blocs LED et de contact (p. 48)

Equipées d'un écrou de serrage

Collerette plastique chromée - Collerette noire sur demande (formulaire p. 79)

Conformes à la norme IEC 60947-5-1



Caractéristiques (p. 94)
Tableau d'équivalence (p. 311)

► BOUTONS TOURNANTS - LUMINEUX (SUITE)

À LEVIER

2 positions

Réf.



L21KV30

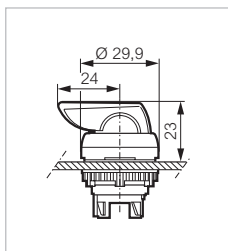

Positions fixes - 45°

● Noir



L21KV30

Positions fixes - 45°

● Noir



L21KX30

A rappel - 45°

● Noir



L21KY30

À LEVIER

3 positions



L21ML30

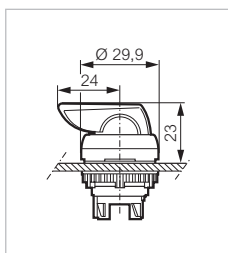

Positions fixes - 45°

● Noir



L21ML30

Rappel à gauche - 45°

● Noir



L21MM30

Rappel à droite - 45°

● Noir



L21MN30

Rappels en 0 - 45°

● Noir



L21MP30

Voyants \varnothing 22

IP 66



Caractéristiques (p. 94)
Tableau d'équivalence (p. 311)

▶ VOYANTS À COMPOSER

Réf.



L20SE20

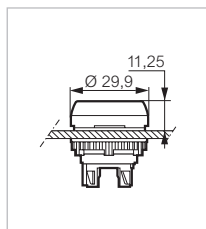

A associer à un étrier et bloc LED (p. 51)

Sans marquage

- Rouge
- Vert
- Jaune
- Blanc
- Bleu

L20SE10
L20SE20
L20SE40
L20SE50
L20SE60

Avec marquage personnalisé à choisir (p. 70)

Code symbole à rajouter en fin de référence

- Rouge
- Vert
- Jaune
- Blanc
- Bleu

L20SE31|_|_|_|
L20SE32|_|_|_|
L20SE34|_|_|_|
L20SE35|_|_|_|
L20SE36|_|_|_|

▶ VOYANTS MONOCORPS

Réf.



L20SA40

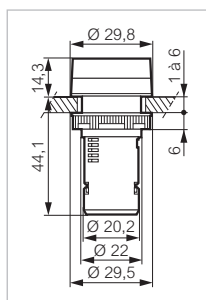

A utiliser avec ampoule BA9S (non livrée - p.77)

Alimentation directe

Ne nécessite pas l'usage d'un bloc

Sans marquage

Caboçon strié (incandescent, néon ou fluo - p.77)

- Rouge
- Vert
- Incolore
- Jaune
- Blanc
- Bleu

L20SA10
L20SA20
L20SA30
L20SA40
L20SA50
L20SA60

Avec marquage personnalisé à choisir (p. 70)

Code symbole à rajouter en fin de référence

Caboçon lisse

- Rouge
- Vert
- Incolore
- Jaune
- Blanc
- Bleu

L20SA31|_|_|_|
L20SA32|_|_|_|
L20SA33|_|_|_|
L20SA34|_|_|_|
L20SA35|_|_|_|
L20SA36|_|_|_|

Voyants ø 22

IP 66
Alimentation directe
Ne nécessite pas l'usage d'un bloc



Caractéristiques (p. 94)
Tableau d'équivalence (p. 311)

► VOYANTS MONOCORPS (SUITE)

Réf.



L20SA10M

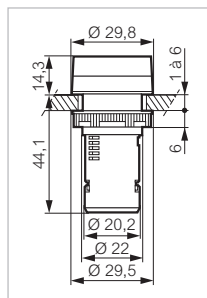

LED intégrée
Caboçon lisse

24V

Sans marquage

- Rouge
- Vert
- Jaune
- Blanc
- Bleu

L20SA10L
L20SA20L
L20SA40L
L20SA50L
L20SA60L

Avec marquage personnalisé à choisir (p. 70)

Code symbole à rajouter en fin de référence

- Rouge
- Vert
- Jaune
- Blanc
- Bleu

L20SA31L|_|_|_|_|
L20SA32L|_|_|_|_|
L20SA34L|_|_|_|_|
L20SA35L|_|_|_|_|
L20SA36L|_|_|_|_|

130V

Sans marquage

- Rouge
- Vert
- Jaune
- Blanc
- Bleu

L20SA10M
L20SA20M
L20SA40M
L20SA50M
L20SA60M

Avec marquage personnalisé à choisir (p. 70)

Code symbole à rajouter en fin de référence

- Rouge
- Vert
- Jaune
- Blanc
- Bleu

L20SA31M|_|_|_|_|
L20SA32M|_|_|_|_|
L20SA34M|_|_|_|_|
L20SA35M|_|_|_|_|
L20SA36M|_|_|_|_|

230V

Sans marquage

- Rouge
- Vert
- Jaune
- Blanc
- Bleu

L20SA10H
L20SA20H
L20SA40H
L20SA50H
L20SA60H

Avec marquage personnalisé à choisir (p. 70)

Code symbole à rajouter en fin de référence

- Rouge
- Vert
- Jaune
- Blanc
- Bleu

L20SA31H|_|_|_|_|
L20SA32H|_|_|_|_|
L20SA34H|_|_|_|_|
L20SA35H|_|_|_|_|
L20SA36H|_|_|_|_|

Référence en gras : habituellement stockée par la distribution

Blocs à monter en toute liberté

sur étriers 1, 3 ou 5 positions.

▶ ETRIERS

"Une flexibilité de configuration sans ordre de montage..."

▶ 3 BLOCS

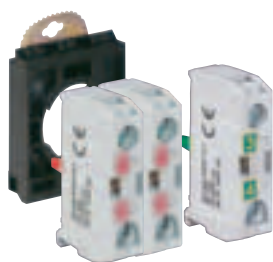

▶ 5 BLOCS

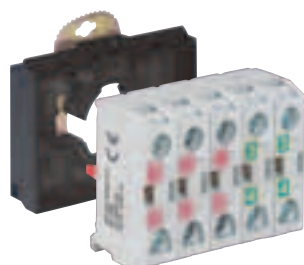

▶ BLOCS SUPERPOSABLES

sans accessoire



- Montage par simple encliquetage sur étrier
- Version économique : étrier pour 1 bloc
- Blocs superposables : maxi 3 blocs sur 2 niveaux
- Liberté de montage des blocs (sauf blocs lumineux)
- Dimensions optimisées : réduction de la profondeur des blocs

▶ BLOCS

"Imagines pour être sécurisants, résistants et durables"

▶ MATIÈRE

- Corps des blocs IP 20
- Isolation électrique
- Anti-corrosion



▶ ENVIRONNEMENT

- Respect de l'environnement, directive RoHS



- Blocs à LED : associent durée de vie et économie
- Résistance à la corrosion, tenue aux brouillards salins...
- Conforme à la norme EN IEC 60947-5-1
- Conforme à la directive européenne RoHS sur les substances dangereuses prohibées

Produits à composer : Sous-ensembles blocs

Etrier et blocs électriques assemblés
 A associer à une tête (p. 21)
 Montage (p. 92)
 Conformes à la norme IEC 60947-5-1



Caractéristiques (p. 94)
 Tableau d'équivalence (p. 311)

► BLOCS DE CONTACT - POUR TÊTES NON LUMINEUSES

BORNES À VIS

Etrier 1 position

Réf.



331E10

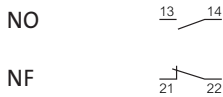
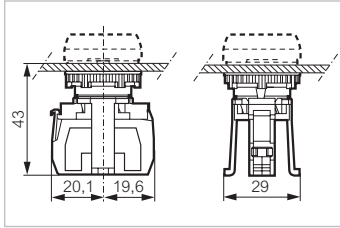

331E10

331E01

BORNES À VIS

Etrier 3 positions



333E21

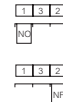
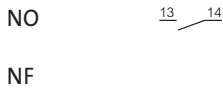
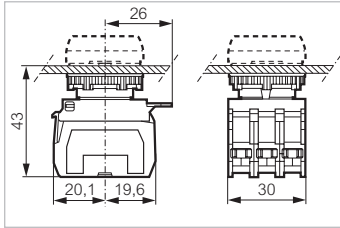

333E10

333E01



333E20

333E02



333E11



333E30



333E03

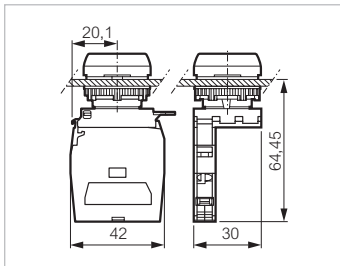

NO/NF



333E21



333E12



334E11



334E22

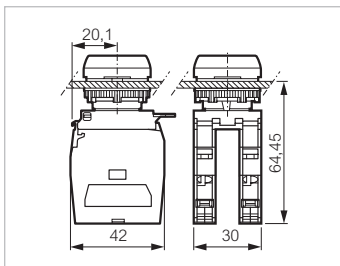

2 NO/NF

Référence en gras : habituellement stockée par la distribution

Produits à composer : Sous-ensembles blocs

Etrier et blocs électriques assemblés
 A associer à une tête (p. 21)
 Montage (p. 92)
 Conformes à la norme IEC 60947-5-1



Caractéristiques (p. 94)
 Tableau d'équivalence (p. 311)

► BLOCS DE CONTACT - POUR TÊTES NON LUMINEUSES (SUITE)

BORNES À RESSORT

Etrier 1 position

Réf.



331ER01

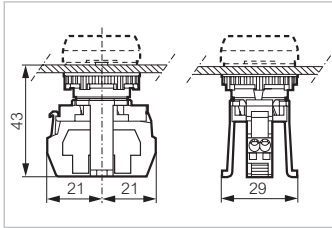

NO



331ER10

NF



331ER01

BORNES À RESSORT

Etrier 3 positions



333ER11

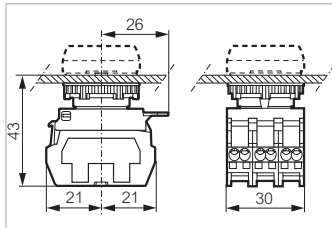

NO



333ER10

NF



333ER01

2 NO



333ER20

2 NF



333ER02

NO+NF



333ER11

3 NO



333ER30

3 NF



333ER03

Produits à composer : Sous-ensembles blocs

Etrier et blocs électriques assemblés
 A associer à une tête (p. 21)
 Montage (p. 92)
 Conformes à la norme IEC 60947-5-1



Caractéristiques (p. 94)
 Tableau d'équivalence (p. 311)

BLOCS DE CONTACT - POUR TÊTES NON LUMINEUSES (SUITE)

BORNES FASTON

Etrier 1 position

Réf.



331ED10

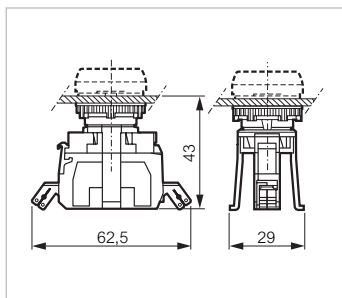

NO 
 NF 



331ED10

331ED01

BORNES FASTON

Etrier 3 positions



333ED11

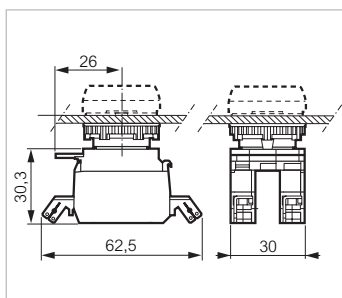

NO + NF 



333ED11

Produits à composer : Sous-ensembles blocs

Etrier et blocs électriques assemblés
 A associer à une tête (p. 21)
 Montage (p. 92)
 Conformes à la norme IEC 60947-5-1

 Caractéristiques (p. 94)
 Tableau d'équivalence (p. 311)

► BLOCS ÉLECTRIQUES - POUR TÊTES LUMINEUSES

BORNES À VIS

Etrier 1 position : bloc LED

Réf.



331EAGL

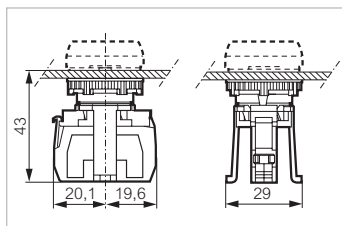

24 V

- Blanc
- Rouge
- Vert
- Bleu
- Jaune

331EAWL
 331EARL
 331EAGL
 331EABL
 331EAYL

130 V

- Blanc
- Rouge
- Vert
- Bleu
- Jaune

331EAWM
 331EARM
 331EAGM
 331EABM
 331EAYM

230 V

- Blanc
- Rouge
- Vert
- Bleu
- Jaune

331EAWH
 331EARH
 331EAGH
 331EABH
 331EAYH

BORNES À VIS

Etrier 3 positions : NO + bloc LED



333EAWM10

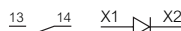
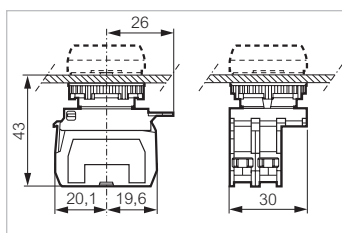

24 V

- Blanc
- Rouge
- Vert
- Bleu
- Jaune

333EAWL10
333EARL10
333EAGL10
 333EABL10
 333EAYL10

130 V

- Blanc
- Rouge
- Vert
- Bleu
- Jaune

333EAWM10
 333EARM10
 333EAGM10
 333EABM10
 333EAYM10

230 V

- Blanc
- Rouge
- Vert
- Bleu
- Jaune

333EAWH10
333EARH10
333EAGH10
 333EABH10
 333EAYH10

Référence en gras : habituellement stockée par la distribution

Produits à composer : Sous-ensembles blocs

Etrier et blocs électriques assemblés
 A associer à une tête (p. 21)
 Montage (p. 92)
 Conformes à la norme IEC 60947-5-1

 Caractéristiques (p. 94)
 Tableau d'équivalence (p. 311)

► BLOCS ÉLECTRIQUES - POUR TÊTES LUMINEUSES (SUITE)

BORNES À VIS

Etrier 3 positions : bloc LED + NF

Réf.



333EAWL01

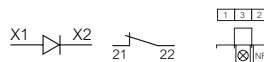
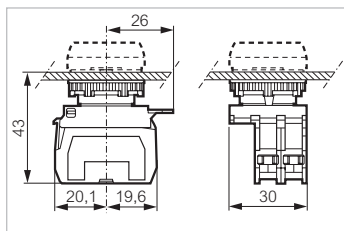

24 V

- Blanc
- Rouge
- Vert
- Bleu
- Jaune

333EAWL01
 333EARL01
 333EAGL01
 333EABL01
 333EAYL01

130 V

- Blanc
- Rouge
- Vert
- Bleu
- Jaune

333EAWM01
 333EARM01
 333EAGM01
 333EABM01
 333EAYM01

230 V

- Blanc
- Rouge
- Vert
- Bleu
- Jaune

333EAWH01
 333EARH01
 333EAGH01
 333EABH01
 333EAYH01

BORNES À VIS

Etrier 3 positions : NO + bloc LED + NO



333EARL20

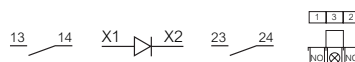
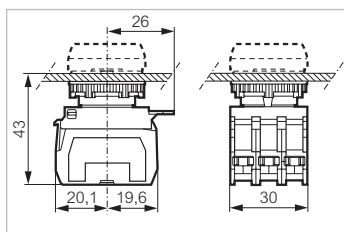

24 V

- Blanc
- Rouge
- Vert
- Bleu
- Jaune

333EAWL20
 333EARL20
 333EAGL20
 333EABL20
 333EAYL20

130 V

- Blanc
- Rouge
- Vert
- Bleu
- Jaune

333EAWM20
 333EARM20
 333EAGM20
 333EABM20
 333EAYM20

230 V

- Blanc
- Rouge
- Vert
- Bleu
- Jaune

333EAWH20
 333EARH20
 333EAGH20
 333EABH20
 333EAYH20

Référence en gras : habituellement stockée par la distribution

Produits à composer : Sous-ensembles blocs

Etrier et blocs électriques assemblés
 A associer à une tête (p. 21)
 Montage (p. 92)
 Conformes à la norme IEC 60947-5-1

 Caractéristiques (p. 94)
 Tableau d'équivalence (p. 311)

► BLOCS ÉLECTRIQUES - POUR TÊTES LUMINEUSES (SUITE)

BORNES À VIS

Etrier 3 positions : NO + bloc LED + NF

Réf.



333EARL11

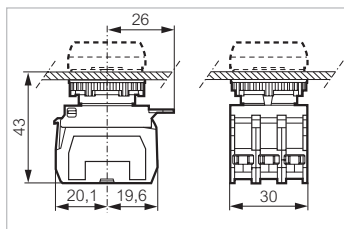

24 V

- Blanc
- Rouge
- Vert
- Bleu
- Jaune

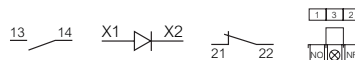

333EAWL11
333EARL11
333EAGL11
333EABL11
333EAYL11

130 V

- Blanc
- Rouge
- Vert
- Bleu
- Jaune

333EAWM11
333EARM11
333EAGM11
333EABM11
333EAYM11

230 V

- Blanc
- Rouge
- Vert
- Bleu
- Jaune

333EAWH11
333EARH11
333EAGH11
333EABH11
333EAYH11

BORNES À VIS

Etrier 3 positions : NO/NF + bloc LED + NO/NF



334EARL22

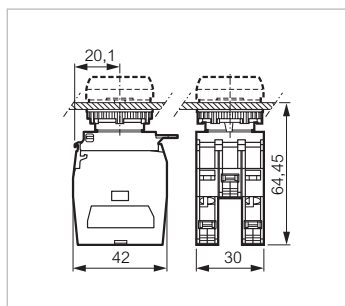

24 V

- Blanc
- Rouge
- Vert
- Bleu
- Jaune

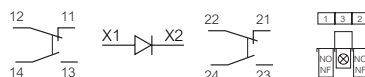

334EAWL22
334EARL22
334EAGL22
334EABL22
334EAYL22

130 V

- Blanc
- Rouge
- Vert
- Bleu
- Jaune

334EAWM22
334EARM22
334EAGM22
334EABM22
334EAYM22

230 V

- Blanc
- Rouge
- Vert
- Bleu
- Jaune

334EAWH22
334EARH22
334EAGH22
334EABH22
334EAYH22

Référence en gras : habituellement stockée par la distribution

Produits à composer : Sous-ensembles blocs

Etrier et blocs électriques assemblés
 A associer à une tête (p. 21)
 Montage (p. 92)
 Conformes à la norme IEC 60947-5-1

 Caractéristiques (p. 94)
 Tableau d'équivalence (p. 311)

► BLOCS ÉLECTRIQUES - POUR TÊTES LUMINEUSES (SUITE)

BORNES À RESSORT

Etrier 1 position : bloc LED

Réf.



331ERAGH

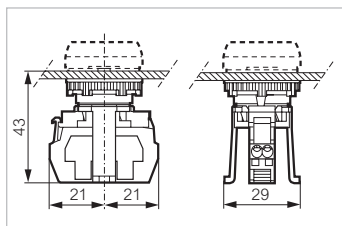

24 V

- Blanc
- Rouge
- Vert
- Bleu
- Jaune

130 V

- Blanc
- Rouge
- Vert
- Bleu
- Jaune

230 V

- Blanc
- Rouge
- Vert
- Bleu
- Jaune



331ERAWL
331ERARL
331ERAGL
331ERABL
331ERAYL

331ERAWM
331ERARM
331ERAGM
331ERABM
331ERAYM

331ERAWH
331ERARH
331ERAGH
331ERABH
331ERAYH

BORNES À RESSORT

Etrier 3 positions : NO + bloc LED



333ERAGL10

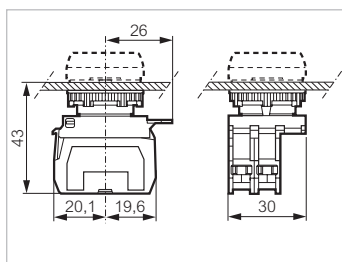

24 V

- Blanc
- Rouge
- Vert
- Bleu
- Jaune

130 V

- Blanc
- Rouge
- Vert
- Bleu
- Jaune

230 V

- Blanc
- Rouge
- Vert
- Bleu
- Jaune

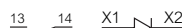

333ERAWL10
333ERARL10
333ERAGL10
333ERABL10
333ERAYL10

333ERAWM10
333ERARM10
333ERAGM10
333ERABM10
333ERAYM10

333ERAWH10
333ERARH10
333ERAGH10
333ERABH10
333ERAYH10

Référence en gras : habituellement stockée par la distribution

Produits à composer : Sous-ensembles blocs

Etrier et blocs électriques assemblés
 A associer à une tête (p. 21)
 Montage (p. 92)
 Conformes à la norme IEC 60947-5-1

 Caractéristiques (p. 94)
 Tableau d'équivalence (p. 311)

► BLOCS ÉLECTRIQUES - POUR TÊTES LUMINEUSES (SUITE)

BORNES À RESSORT

Etrier 3 positions : bloc LED + NF

Réf.



333ERAGH01

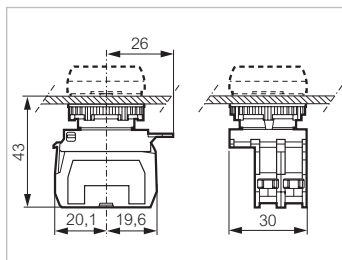

24 V

- Blanc
- Rouge
- Vert
- Bleu
- Jaune

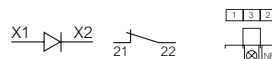

- 333ERAWL01
- 333ERARL01
- 333ERAGL01
- 333ERABL01
- 333ERAYL01

130 V

- Blanc
- Rouge
- Vert
- Bleu
- Jaune

- 333ERAWM01
- 333ERARM01
- 333ERAGM01
- 333ERABM01
- 333ERAYM01

230 V

- Blanc
- Rouge
- Vert
- Bleu
- Jaune

- 333ERAWH01
- 333ERARH01
- 333ERAGH01
- 333ERABH01
- 333ERAYH01

BORNES À RESSORT

Etrier 3 positions : NO + bloc LED + NF



333ERAGH11

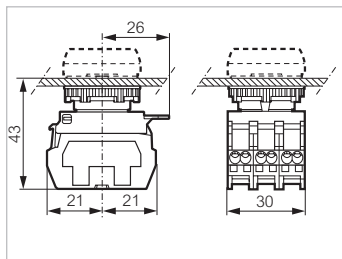

24 V

- Blanc
- Rouge
- Vert
- Bleu
- Jaune

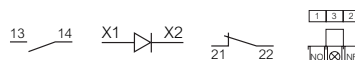

- 333ERAWL11
- 333ERARL11
- 333ERAGL11
- 333ERABL11
- 333ERAYL11

130 V

- Blanc
- Rouge
- Vert
- Bleu
- Jaune

- 333ERAWM11
- 333ERARM11
- 333ERAGM11
- 333ERABM11
- 333ERAYM11

230 V

- Blanc
- Rouge
- Vert
- Bleu
- Jaune

- 333ERAWH11
- 333ERARH11
- 333ERAGH11
- 333ERABH11
- 333ERAYH11

Référence en gras : habituellement stockée par la distribution

Produits à composer : Sous-ensembles blocs

Etrier et blocs électriques assemblés
 A associer à une tête (p. 21)
 Montage (p. 92)
 Conformes à la norme IEC 60947-5-1



Caractéristiques (p. 94)
 Tableau d'équivalence (p. 311)

► BLOCS ÉLECTRIQUES - POUR TÊTES LUMINEUSES (SUITE)

BORNES FASTON

Etrier 1 position : Bloc LED

Réf.



331EDARL

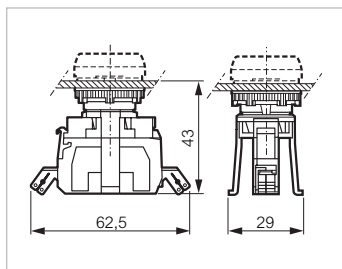

24 V

- Blanc
- Rouge
- Vert
- Bleu
- Jaune

331EDAWL
 331EDARL
 331EDAGL
 331EDABL
 331EDAYL

130 V

- Blanc
- Rouge
- Vert
- Bleu
- Jaune

331EDAWM
 331EDARM
 331EDAGM
 331EDABM
 331EDAYM

230 V

- Blanc
- Rouge
- Vert
- Bleu
- Jaune

331EDAWH
 331EDARH
 331EDAGH
 331EDABH
 331EDAYH

BORNES FASTON

Etrier 3 positions : NO + bloc LED

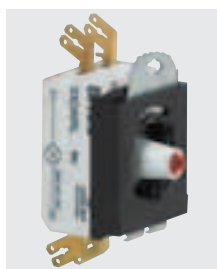

333EDARL10

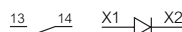
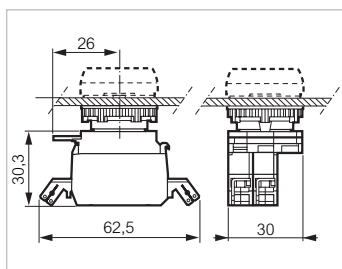

24 V

- Blanc
- Rouge
- Vert
- Bleu
- Jaune

333EDAWL10
 333EDARL10
 333EDAGL10
 333EDABL10
 333EDAYL10

130 V

- Blanc
- Rouge
- Vert
- Bleu
- Jaune

333EDAWM10
 333EDARM10
 333EDAGM10
 333EDABM10
 333EDAYM10

230 V

- Blanc
- Rouge
- Vert
- Bleu

333EDAWH10
 333EDARH10
 333EDAGH10
 333EDABH10

Référence en gras : habituellement stockée par la distribution

Produits à composer : Sous-ensembles blocs

Etrier et blocs électriques assemblés
 A associer à une tête (p. 21)
 Montage (p. 92)
 Conformes à la norme IEC 60947-5-1

 Caractéristiques (p. 94)
 Tableau d'équivalence (p. 311)

► BLOCS ÉLECTRIQUES - POUR TÊTES LUMINEUSES (SUITE)

BORNES FASTON

Etrier 3 positions : bloc LED + NF

Réf.



333EDARM01

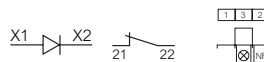
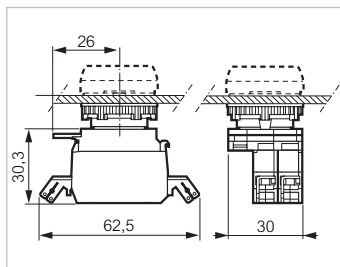

24 V

- Blanc
- Rouge
- Vert
- Bleu
- Jaune

333EDAWL01
 333EDARL01
 333EDAGL01
 333EDABL01
 333EDAYL01

130 V

- Blanc
- Rouge
- Vert
- Bleu
- Jaune

333EDAWM01
 333EDARM01
 333EDAGM01
 333EDABM01
 333EDAYM01

230 V

- Blanc
- Rouge
- Vert
- Bleu
- Jaune

333EDAWH01
 333EDARH01
 333EDAGH01
 333EDABH01
 333EDAYH01

BORNES FASTON

Etrier 3 positions : NO + bloc LED + NF



333EDARL11

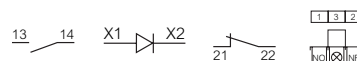
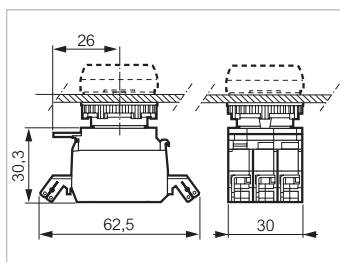

24 V

- Blanc
- Rouge
- Vert
- Bleu
- Jaune

333EDAWL11
 333EDARL11
 333EDAGL11
 333EDABL11
 333EDAYL11

130 V

- Blanc
- Rouge
- Vert
- Bleu
- Jaune

333EDAWM11
 333EDARM11
 333EDAGM11
 333EDABM11
 333EDAYM11

230 V

- Blanc
- Rouge
- Vert
- Bleu
- Jaune

333EDAWH11
 333EDARH11
 333EDAGH11
 333EDABH11
 333EDAYH11

Référence en gras : habituellement stockée par la distribution

Produits à composer : Blocs

A associer à un étrier 1, 3 ou 5 positions (p. 65)

 Caractéristiques (p. 94)
Tableau d'équivalence (p. 311)

► BLOCS DE CONTACTS

BORNES À VIS

Réf.



33E10

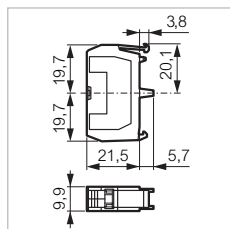

NO



33E10

NF



33E01

NO/NF



33E11

Contacts dorés

Pour charges faibles (A et V)

NO



33E10Y7

NF



33E01Y7

Contacts retardés

NF



33E01C



33E11

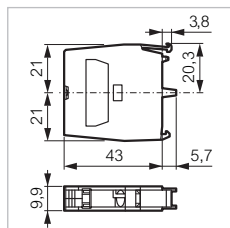

BORNES FASTON



33D01

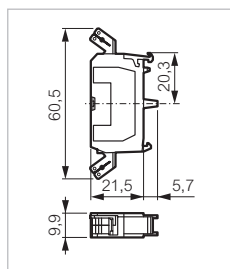

NO



33D10

NF



33D01

BORNES À RESSORT



33R01

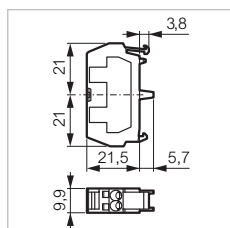

NO



33R10

NF



33R01

Référence en gras : habituellement stockée par la distribution

Produits à composer : Blocs

A associer à un étrier 1, 3 ou 5 positions (p. 65)

 Caractéristiques (p. 94)
Tableau d'équivalence (p. 311)

► BLOCS DE CONTACTS (SUITE)

POUR CIRCUIT IMPRIMÉ (À PICOTS)

Réf.



33P10

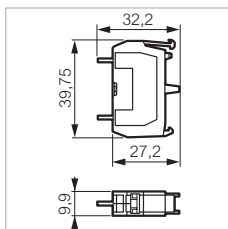

NO 

33P10

NF 

33P01

Contacts dorés
Pour charges faibles (A et V)

NO 

33P10Y7

NF 

33P01Y7

Pour les dimensions et plans d'implantation,
merci de nous consulter

POUR BOÎTIER (BORNES À VIS)



33S01

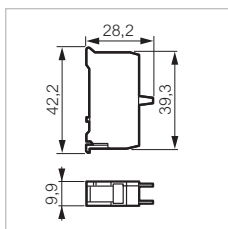

Pour boîtiers à équiper (p. 86)
Fixation en fond de boîtier

NO 

33S10

NF 

33S01

Produits à composer : Blocs

A associer à un étrier 1, 3 ou 5 positions (p. 65)



Caractéristiques (p. 94)
Tableau d'équivalence (p. 311)

► BLOCS LED

BORNES À VIS

Réf.



33EARL

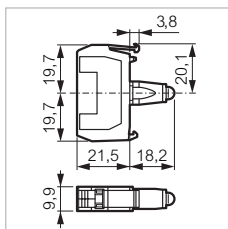

24 V

- Blanc
- Rouge
- Vert
- Bleu
- Jaune

- 33EAWL**
- 33EARL**
- 33EAGL**
- 33EABL**
- 33EAYL**

48 V

- Blanc
- Rouge
- Vert
- Bleu
- Jaune

- 33EAWL4**
- 33EARL4**
- 33EAGL4**
- 33EABL4**
- 33EAYL4**

130 V

- Blanc
- Rouge
- Vert
- Bleu
- Jaune

- 33EAWM**
- 33EARM**
- 33EAGM**
- 33EABM**
- 33EAYM**

230 V

- Blanc
- Rouge
- Vert
- Bleu
- Jaune

- 33EAWH**
- 33EARH**
- 33EAGH**
- 33EABH**
- 33EAYH**

Produits à composer : Blocs

A associer à un étrier 1, 3 ou 5 positions (p. 65)



Caractéristiques (p. 94)
Tableau d'équivalence (p. 311)

► BLOCS LED (SUITE)

BORNES À RESSORT

Réf.



33RAGH

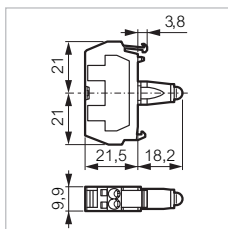

24 V

- Blanc
- Rouge
- Vert
- Bleu
- Jaune

33RAWL
33RARL
33RAGL
33RABL
33RAYL

130 V

- Blanc
- Rouge
- Vert
- Bleu
- Jaune

33RAWM
33RARM
33RAGM
33RABM
33RAYM

230 V

- Blanc
- Rouge
- Vert
- Bleu
- Jaune

33RAWH
33RARH
33RAGH
33RABH
33RAYH

BORNES FASTON



33DARL

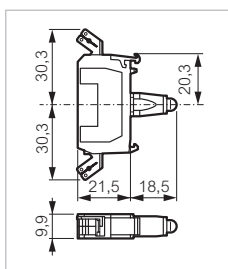

24 V

- Blanc
- Rouge
- Vert
- Bleu
- Jaune

33DAWL
33DARL
33DAGL
33DABL
33DAYL

130 V

- Blanc
- Rouge
- Vert
- Bleu
- Jaune

33DAWM
33DARM
33DAGM
33DABM
33DAYM

230 V

- Blanc
- Rouge
- Vert
- Bleu
- Jaune

33DAWH
33DARH
33DAGH
33DABH
33DAYH

Référence en gras : habituellement stockée par la distribution

Produits à composer : Blocs

A associer à un étrier 1, 3 ou 5 positions (p. 65)

 Caractéristiques (p. 94)
Tableau d'équivalence (p. 311)

► BLOCS LED (SUITE)

POUR CIRCUIT IMPRIMÉ (À PICOTS)

Réf.



33PAWL

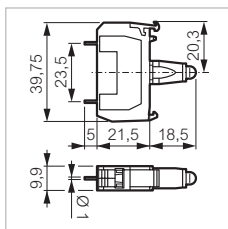

24 V

- Blanc
- Rouge
- Vert
- Bleu
- Jaune

- 33PAWL**
- 33PARL**
- 33PAGL**
- 33PABL**
- 33PAYL**

POUR BOÎTIER (BORNES À VIS)



33SAGH

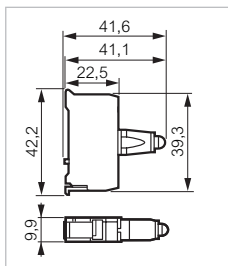

Pour boîtiers à équiper (p. 86)
Fixation en fond de boîtier



24 V

- Blanc
- Rouge
- Vert
- Bleu
- Jaune

- 33SAWL**
- 33SARL**
- 33SAGL**
- 33SABL**
- 33SAYL**

130 V

- Blanc
- Rouge
- Vert
- Bleu
- Jaune

- 33SAWM**
- 33SARM**
- 33SAGM**
- 33SABM**
- 33SAYM**

230 V

- Blanc
- Rouge
- Vert
- Bleu
- Jaune

- 33SAWH**
- 33SARH**
- 33SAGH**
- 33SABH**
- 33SAYH**

Produits à composer : Blocs

A associer à un étrier 1, 3 ou 5 positions (p. 65)

 Caractéristiques (p. 94)
Tableau d'équivalence (p. 311)

► BLOCS SPÉCIFIQUES

POUR MANIPULATEURS (BORNES À VIS)

Réf.



LM11

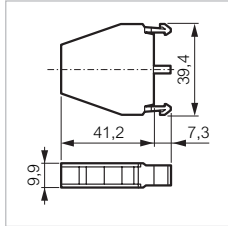

Manipulateurs (p. 36)

NO-NF



LM11

BLOCS TEST LAMPE (BORNES À VIS)



33ET

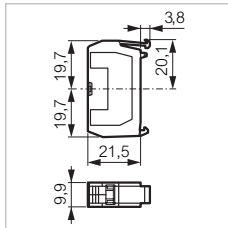

Pour 24 et 48 V

1 diode

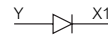

33ET

2 diodes

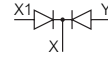

33ETT

Pour 130 et 230 V (formulaire p. 79)

BLOCS TRANSFORMATEUR (BORNES À VIS)



33EHC

230/24 V
400/24V

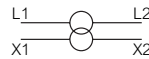

33EHC
33ELC

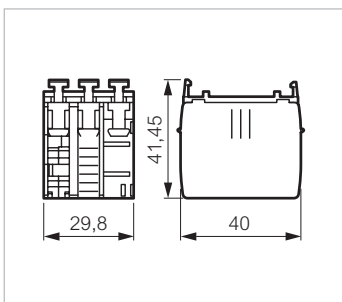

Référence en gras : habituellement stockée par la distribution

Produits à composer : Blocs

A associer à un étrier 1, 3 ou 5 positions (p. 65)

 Caractéristiques (p. 94)
Tableau d'équivalence (p. 311)

► BLOCS SPÉCIFIQUES

BLOCS FILTRE (BORNES À VIS)

Réf.



33EFH

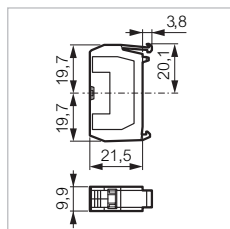

Ecrêteur de tension pour bloc LED
A placer en parallèle avec le bloc LED

130 V
230 V

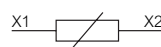

33EFM
33EFH

BLOCS FILTRE (BORNES À RESSORT)



33RFH

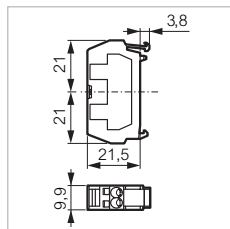

Ecrêteur de tension pour bloc LED
A placer en parallèle avec le bloc LED

130 V
230 V



33RFM
33RFH

BLOC DE JONCTION (BORNES À VIS)



33EY

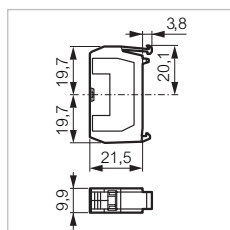

2 bornes reliées
entre elles



33EY

BLOC VIDE



33EX

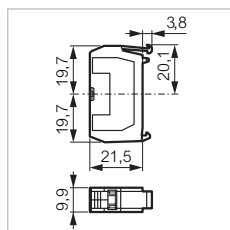

Equipe les espaces vides sur étriers 3 ou 5 emplacements

33EX

Référence en gras : habituellement stockée par la distribution

Accessoires ø 22

 Caractéristiques (p. 94)

▶ ETRIERS

ETRIERS

Réf.



331E

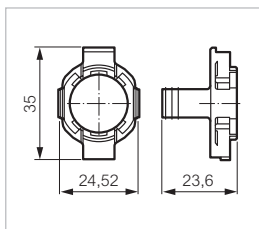

A associer aux blocs (p. 58 à 64)

1 position

331E



333E

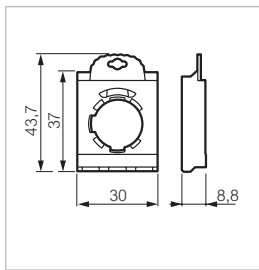

3 positions

333E



335E

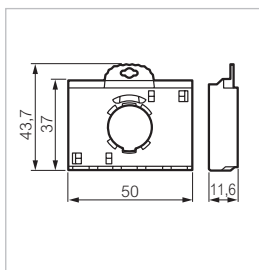

5 positions

335E

▶ ETIQUETTES RONDES

POUR COUP DE POING

Réf.



LWE16300

Fond jaune, marquage noir

ø 60
ARRET D'URGENCE
NOT AUS
EMERGENCY STOP

LWE16100
LWE16200
LWE16300

ø 80
ARRET D'URGENCE
NOT AUS
EMERGENCY STOP

LWE00100
LWE00200
LWE00300

Autres langues (formulaire p.79)

Référence en gras : habituellement stockée par la distribution

Accessoires ø 22

 Caractéristiques (p. 94)

▶ PORTE-ETIQUETTES COMPLETS

Modèle standard - 30 x 45 mm

Réf.



LWP31

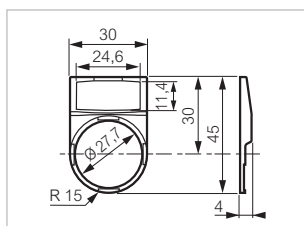

Forme ronde
Porte-étiquette noir et étiquette vierge non assemblés
2 lignes maximum, 13 caractères par ligne

Sans marquage

- Blanc
- Rouge
- Alu
- Noir

LWP35
LWP31
LWP39
LWP33

Avec marquage personnalisé à choisir (p. 70)

Code symbole à rajouter en fin de référence

- Blanc
- Rouge
- Alu
- Noir

LWP35□□□□
LWP31□□□□
LWP39□□□□
LWP33□□□□

Cache protecteur pour étiquettes (papier ou autres)

- Transparent

LWP37

Grand modèle - 40 x 45 mm



LWG33

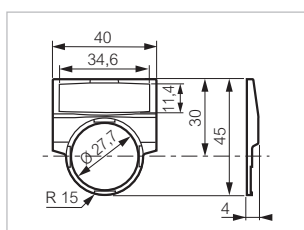

Forme ronde
Porte-étiquette noir et étiquette vierge non assemblés
2 lignes maximum, 18 caractères par ligne

À graver

- Blanc
- Rouge
- Alu
- Noir

LWG35
LWG31
LWG39
LWG33

Avec marquage personnalisé à choisir (p. 70)

Code symbole à rajouter en fin de référence

- Blanc
- Rouge
- Alu
- Noir

LWG35□□□□
LWG31□□□□
LWG39□□□□
LWG33□□□□

Cache protecteur pour étiquettes (papier ou autres)

- Transparent

LWG37

Accessoires ø 22

 Caractéristiques (p. 91)

▶ ETIQUETTES

À GRAVER

Modèle standard

Réf.



LIA5

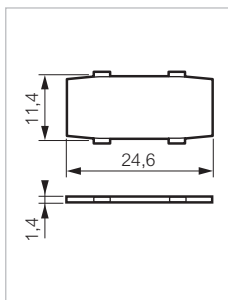

2 lignes maximum
13 caractères par ligne
Pour porte-étiquettes ronds et carrés réf. LWP3, LWP4 et LWP2 (p. 69)

Vierges

- Blanc
- Rouge
- Alu
- Noir

LIA5
LIA1
LIA9
LIA3

Avec marquage personnalisé à choisir (p. 70)

Code symbole à rajouter en fin de référence

- Blanc - marquage noir
- Rouge - marquage blanc
- Alu - marquage noir
- Noir - marquage blanc

LIA5□□□□
LIA1□□□□
LIA9□□□□
LIA3□□□□

Cache protecteur pour étiquettes (papier ou autres)

- Transparent

LIA7

À GRAVER

Grand modèle



LIB9

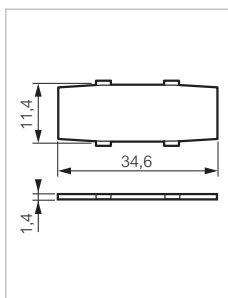

2 lignes maximum
18 caractères par ligne
Pour porte-étiquettes ronds réf. LWG3 (p. 69)

Vierges

- Blanc
- Rouge
- Alu
- Noir

LIB5
LIB1
LIB9
LIB3

Avec marquage personnalisé à choisir (p. 70)

Code symbole à rajouter en fin de référence

- Blanc - marquage noir
- Rouge - marquage blanc
- Alu - marquage noir
- Noir - marquage blanc

LIB5□□□□
LIB1□□□□
LIB9□□□□
LIB3□□□□

Cache protecteur pour étiquettes (papier ou autres)

- Transparent

LIB7

Accessoires ø 22

 Caractéristiques (p. 94)

▶ ETIQUETTES

GRAVÉES

Petit modèle

Réf.



LIA9081

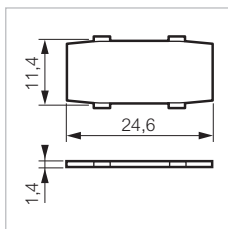

Etiquette alu, marquage noir
Pour porte-étiquettes ronds et carrés réf. LWP3, LWP4 et LWP2 (p. 69)

Avec marquage standard

O-I	LIA9081
I-II	LIA9082
I-O-I	LIA9091
MANU-O-AUTO	LIA9191
HAND-O-AUTO	LIA9291
START	LIA9301
ON	LIA9303
OFF	LIA9304
RESET	LIA9315
RUN	LIA9327
HAND-AUTO	LIA9383

Pour marquage personnalisé à choisir (p. 70)

Code symbole à rajouter en fin de référence LIA9□□□□

GRAVÉES

Grand modèle



LIB9382

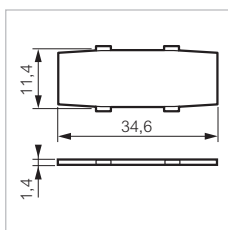

Etiquette alu, marquage noir
Pour porte-étiquettes ronds réf. LWC3 (p. 69)

OFF-ON	LIB9382
O-I-START	LIB9093

Accessoires ø 22

 Caractéristiques (p. 94)

► PORTE-ÉTIQUETTES

ROND **Modèle standard** Réf.



LWP3

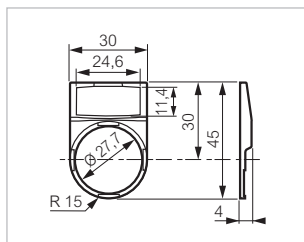

Pour étiquettes LIA5, LIA1, LIA 9, LIA 3, LIA 7 (p. 67)

- Noir

LWP3

ROND **Grand modèle**



LWG3

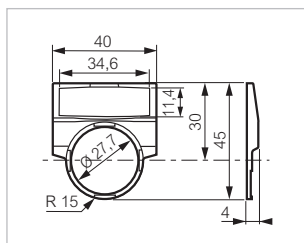

Pour étiquettes LIB5, LIB1, LIB 9, LIB 3, LIB 7 (p. 67)

- Noir

LWG3

CARRÉ **Modèle standard**



LWP4

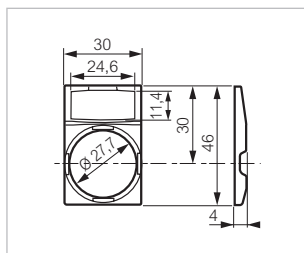

Pour étiquettes LIA5, LIA1, LIA 9, LIA 3, LIA 7 (p. 67)

- Noir

LWP4

POUR DOUBLE ET TRIPLE TOUCHE **Modèle standard**



LWP2

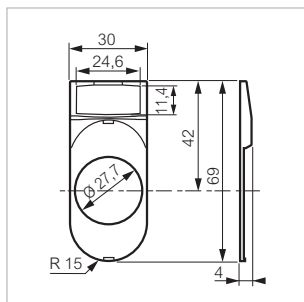

Pour étiquettes LIA5, LIA1, LIA 9, LIA 3, LIA 7 (p. 67)

- Noir

LWP2

Référence en gras : habituellement stockée par la distribution

Marquages

Code à rajouter en fin de référence pour obtenir un marquage personnalisé

▶ TEXTES NORMALISÉS

TEXTE UNIVERSEL

Réf.

Pour boutons tournants et étiquettes

O-I	081
I-II	082
I-O-I	091
I-II-III	092
O-I-START	093
O-I-II	094

TEXTE ANGLAIS

Pour boutons, voyants et étiquettes

CLOSE	314
DOWN	336
FAST	310
FORWARD	305
INCH	329
JOG	328
LEFT	311
LOWER	308
OFF	304
ON	303
OPEN	313
POWER-ON	330
RAISE	307
RESET	315
REVERSE	306
RIGHT	312
RUN	327
SLOW	309
START	301
STOP	302
UP	335

Pour boutons tournants et étiquettes

FORW.-OFF-REV.	392
HAND-AUTO	383
HAND-OFF-AUTO	391
LOCAL-OFF-REMOTE	393
OFF-ON	382
STOP-START	381

Marquages

Code à rajouter en fin de référence pour obtenir un marquage personnalisé

► TEXTES NORMALISÉS (SUITE)

TEXTE ALLEMAND

Réf.

Pour boutons, voyants et étiquettes

AB	208
AUF	207
AUS	204
BETRIEB	224
BREMSEN	225
EIN	203
EINRICHTEN	223
FEINHEBEN	221
FEINSENKEN	222
HALT	202
HEBEN	219
LANGSAM	209
LINKS	211
RECHTS	212
RÜCKWÄRTS	206
SENKEN	220
SCHNELL	210
VORWÄRTS	205
VORRÜCKEN	226
ZU	214

Pour boutons tournants et étiquettes

AUS-EIN	281
HAND-AUTO	283
HAND-O-AUTO	291
ZURÜCK-O-VOR	292

TEXTE FRANÇAIS

Pour boutons, voyants et étiquettes

ALARME	133
ARRÊT	102
ARRÊT GÉNÉRAL	116
ARRIÈRE	106
AVANT	105
DÉCLENCHEMENT	131
DÉFAUT	132
DESCENTE	108
DROITE	112
EN SERVICE	103
FERMETURE	114
GAUCHE	111
HORS SERVICE	104
KLAXON	118
LENT	109
MARCHE	101
MONTÉE	107
OUVERTURE	113
RÉARMEMENT	115
SOUS TENSION	117
VITE	110









Pour boutons tournants et étiquettes

ARRÊT-MARCHE	181
AVANT -O- ARRIÈRE	192
C.P.C.-NORMAL	184
HORS-EN	182
MANU-AUTO	183
MANU -O- AUTO	191

Symboles

Code à rajouter en fin de référence pour obtenir un marquage personnalisé









► SYMBOLES NORMALISÉS ISO/DIN

Désignation	Symbole	Réf.
Mouvement rectiligne continu ISO 1		A01
Mouvement rectiligne alternatif ISO 5		A05
Mouvement continu rotation à droite ISO 7A - DIN 100		A07
Mouvement continu rotation à gauche ISO 7B		B07
Avance ISO 16		A16
Augmentation de valeur ISO 28		A28
Diminution de valeur ISO 29		A29
Réglage ISO 62		A62
Serrer, bloquer, presser ISO 63A		A63
Serrer, bloquer, presser ISO 63B		B63
Desserrer, débloquer ISO 64A		A64
Desserrer, débloquer ISO 64B		B64
Freiner ISO 65		A65
Desserrer le frein ISO 66		A66
Cycle automatique (ou semi auto) ISO 67		A67
Commande à main ISO 68		A68
Mettre en circuit "Marche" ISO 69		A69
Mettre en circuit "Arrêt" ISO 70		A70
Mettre en et hors circuit ISO 71		A71
Mettre en circuit (impulsion manuelle) ISO 72		A72
Embrayage ISO 74 - DIN 46		A74









Symboles

Code à rajouter en fin de référence pour obtenir un marquage personnalisé

► SYMBOLES NORMALISÉS ISO/DIN (SUITE)

Désignation	Symbole	Réf.
Débrayage ISO 75 - DIN 45		A75
Attention tension ISO 92 - DIN 131		A92
Interrupteur principal ISO 94		A94
Arrosage lubrifiant ISO 101		C01
Eclairage machine ISO 102 - DIN 139		C02
Graissage ISO 107 - DIN 175		C07
Soufflage ISO 108 - DIN 263		C08
Aspiration ISO 109 - DIN 264		C09
Avertisseur sonore DIN 155		D01

► SYMBOLES NORMALISÉS COMPLÉMENTAIRES

Symbole	Réf.
	B01
	E01
	F01
	B62
	E62
	F62
	003
	004
	005

Référence en gras : habituellement stockée par la distribution

Accessoires ø 22

 Caractéristiques (p. 94)

▶ TOUCHES - POUR BOUTONS POUSSOIRS SANS TOUCHE

NON LUMINEUX

Réf.



LT05

Pour bouton à impulsion réf. L21AA00 (p. 21)

Sans marquage

● Rouge	LT01
● Vert	LT02
● Noir	LT03
● Jaune	LT04
○ Blanc	LT05
● Bleu	LT06

Avec marquage personnalisé à choisir (p. 70)

Code symbole à rajouter en fin de référence

● Rouge	LT21
● Vert	LT22
● Noir	LT23
● Jaune	LT24
○ Blanc	LT25
● Bleu	LT26

LUMINEUX

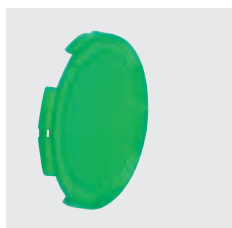

LT20

Pour bouton à impulsion réf. L21AH00 (p. 37)

Sans marquage

● Rouge	LT10
● Vert	LT20
● Jaune	LT40
○ Blanc	LT50
● Bleu	LT60

Avec marquage personnalisé à choisir (p. 70)

Code symbole à rajouter en fin de référence

● Rouge	LT31
● Vert	LT32
● Jaune	LT34
○ Blanc	LT35
● Bleu	LT36

Accessoires ø 22

 Caractéristiques (p. 94)

► CAPUCHONS - ÉTANCHÉITÉ RENFORCÉE IP 67

POUR BOUTONS POUSSOIRS

Réf.



LWA0205

Pour utilisation sur boutons à impulsion ou à accrochage

○ Transparent

LWA0228

Pour utilisation sur boutons à impulsion ou à accrochage non lumineux

● Opaque rouge

● Opaque vert

● Opaque noir

LWA0203

LWA0204

LWA0205

DOUBLE TOUCHE



LWA0223

Pour double touche affleurant-dépassant et triple touche

○ Transparent

LWA0223

Accessoires ø 22

 Caractéristiques (p. 94)

► DIVERS

DISPOSITIF DE PROTECTION

Réf.

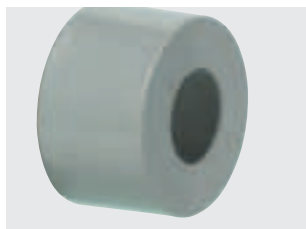

LWA0225

Pour boutons et coups de poing à impulsion (maxi ø 40)

- Gris

LWA0225

DISPOSITIF DE PROTECTION CADENASSABLE



LWA0239

Pour coups de poing à accrochage

- Jaune

Standard (Hauteur : 36 mm)

LWA0239

Haut (Hauteur : 40 mm)

LWA0240

CADRE CARRÉ



LWA0230

Permet de transformer un bouton ou un voyant rond en finition carrée

- Noir

LWA0230

BORNE RELAIS (TERRE OU NEUTRE)



LW0216

Pour boîtier
Fixation en fond de boîtier

LWA0216

Accessoires ø 22

 Caractéristiques (p. 94)

► DIVERS

AMPOULES

Réf.



LWDN230

Pour voyants monocorps à alimentation directe
ampoule BA9S (voir p.45)

Néon 230 V
Pour voyant rouge, jaune, blanc

LWDN230

Fluo vert 230 V
Pour voyant vert

LWDF230

EXTRACTEUR DE LAMPE



LWA0201

Pour lampe BA9S

LWA0201

PLAQUE ANTI-ROTATION



LWA0237

Pour boutons tournants

LWA0237

BOUCHON OBTURATEUR

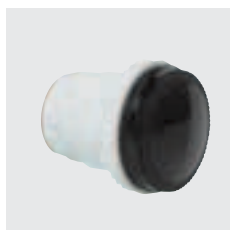

LWA0229

● Noir

LWA0229

Accessoires ø 22

 Caractéristiques (p. 94)

► DIVERS (SUITE)

CLÉ DE SERRAGE

Réf.



Clé de serrage pour l'écrou de fixation

LWA0234

LWA0234

BAGUE DE RÉDUCTION Ø 30/22



Permet de monter une tête ø 22 sur un perçage ø 30

● Gris

LWA0219

LWA0219

ADAPTATEUR RAIL DIN

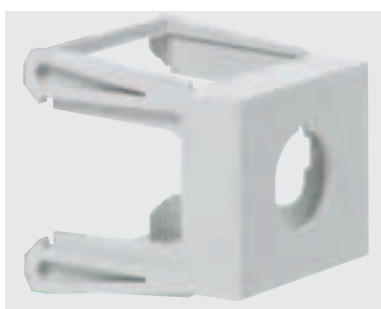

Pour voyants, boutons à impulsion et boutons tournants

LWA0238

LWA0238

CAPOT CADENASSABLE



Pour boutons poussoirs à impulsion

LWA0226

LWA0226

Référence en gras : habituellement stockée par la distribution

Demande de configuré Ø 22

► TÊTE (remplir un formulaire par type de produit)

Type :

- Impulsion affleurant
- Impulsion super affleurant
- Impulsion dépassant
- Coup de poing à impulsion
- Pousser-pousser à accrochage
 Affleurant
 Dépassant
- Pousser-pousser super affleurant
- Coup de poing pousser-tirer à accrochage
- Coup de poing pousser-tirer à visualisation
- Coup de poing pousser-tourner à accrochage
- Coup de poing à clé
- Tournant à manette
- Tournant à levier
- Tournant à clé
 455
 1421 A
 Autre
- Tournant à molette
- Double touche
 aff-aff
 aff-dep
- Triple touche
- Armement mécanique
 Affleurant
 Dépassant
- Voyant
- Voyant monocorps
 LED (préciser couleur, tension)
 Bags

Options :

- Bouton lumineux
- Arrêt d'urgence EN 418
- Capuchon silicone IP 67
- Cadre noir
- Protection pour boutons
- Protection pour coup de poing

Taille (mm) :

- Coup de poing Ø 32
 Ø 40
 Ø 70

Couleur :

- Incolore Vert
- Noir Rouge
- Blanc Bleu
- Jaune

Collerette :

- noire
- chromée mat

► MARQUAGES

Utiliser la grille en bas à droite

- sur tête**
 - texte ou symbole normalisé
 - autre texte (2 x 8 caractères)
- sur étiquette :**
 - standard (2 x 13 caractères)
 - grand modèle (2 x 18 caractères)
- Couleur de fond :
 - blanc
 - rouge
 - alu
 - noir

► BLOCS ET ÉTRIERS

Type de bloc:

- ① NO
 - ② NF
 - ③ NO/NF
 - ④ Transfo
 - ⑤ Filtre
 - ⑥ Jonction
 - ⑦ Vide
 - ⑧ Test lampe
 - ⑨ LED
- Tension : 24 V
 130 V
 230 V
- Couleur : rouge
 vert
 jaune
 blanc
 bleu

Bornes :

- À vis
- Faston
- À ressort
- Pour circuit imprimé

Étriers :

- 1 position
- 3 positions
- 5 positions
- 6 positions

Options :

- Tête, bloc et étrier assemblés

VOS COORDONNÉES

Raison sociale :

.....

Nom et prénom :

.....

Adresse :

.....

E-mail :

Tél. :

Fax :

COMMENTAIRES

VOS MARQUAGES

► DÉCALAGE ANGULAIRE DES BOUTONS TOURNANTS

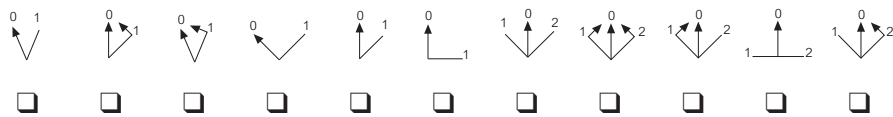

Retrait de la clé en position : 0 1 2 autre (joindre schéma)

Boîtiers à boutons

boîtes à solutions



**Boîtiers
coup de poing**
équipés



Boîtiers pré-équipés
1, 2 ou 3 boutons

► AVANTAGES

“Les boîtiers s’adaptent à tous vos besoins”

- Multi-usage : coup de poing, voyants, boutons poussoirs...
- Boîtiers à équiper : jusqu’à 3 blocs de contacts par fonction
- Design innovant



Boîtiers à équiper
1, 2, 3, 4, 5 trous

► CONFIGURÉ

Possibilité de montage et de marquage sur mesure.



Voir page 90

Boîtiers ϕ 22

IP 66
 Contacts fixés en fond de boîte - bornes à vis
 Conformes à la norme IEC 60947-5-1
 Marquage sur boîtier
 Porte-étiquettes et étiquettes (p. 66)
 Possibilité de montage et de marquage sur mesure (formulaire p. 90)

 Caractéristiques (p. 94)
 Tableau d'équivalence (p. 311)

► BOÎTIERS ÉQUIPÉS 1 BOUTON - NON LUMINEUX

À IMPULSION - AFFLEURANT

Réf.



LBX10110

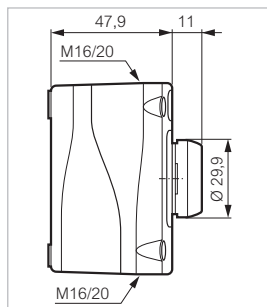

- Vert
- Rouge

NO
 NF



Marquage



LBX10110
LBX10610

COUP DE POING ϕ 40 À IMPULSION



LBX10210

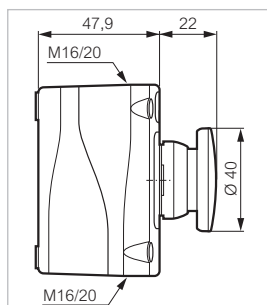

- Rouge

NF



LBX10210

TOURNANT À MANETTE



LBX12510

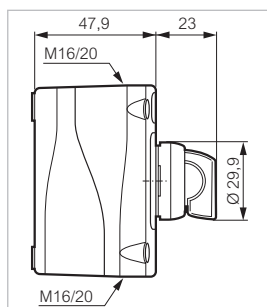

2 positions fixes 45°

- Noir

NO



LBX12510

Boîtiers ø 22

IP66
 Contacts fixés en fond de boîte - bornes à vis
 Conformes à la norme IEC 60947-5-1
 Marquage sur boîtier
 Porte-étiquettes et étiquettes (p. 66)
 Possibilité de montage et de marquage sur mesure (voir formulaire p. 90)

 Caractéristiques (p. 94)
 Tableau d'équivalence (p. 311)

► BOÎTIERS ÉQUIPÉS 1 BOUTON (SUITE)

TOURNANT À CLÉ

Réf.



LBX12610

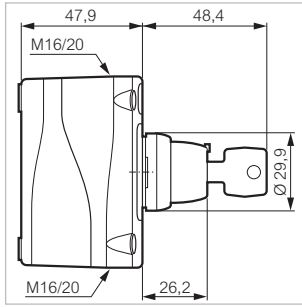

Livré avec 2 clés n° 455

2 positions fixes - 45°
 Retrait de la clé en 0-1

● Noir NO 

Marquage



LBX12610



COUP DE POING ø 40 - À ACCROCHAGE

Pousser-tourner pour déverrouiller

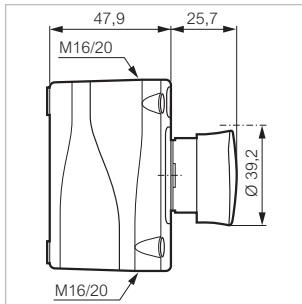

LBX10510



● Rouge	NF		ARRÊT D'URGENCE	LBX10310
● Rouge	NF		NOT AUS	LBX10410
● Rouge	NF		EMERGENCY STOP	LBX10510

Contacts fixés derrière le couvercle (formulaire p. 90)

ARRÊT D'URGENCE ø 40 EN 418 - À ACCROCHAGE





Pousser-tourner pour déverrouiller

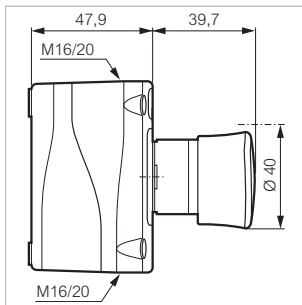

LBX17201

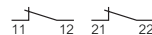

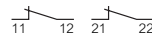
Conformes aux normes sur l'arrêt d'urgence :
 IEC 60947-5-5 / EN 418

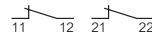
● Rouge	NF		ARRÊT D'URGENCE	LBX17101
● Rouge	2 NF		ARRÊT D'URGENCE	LBX17102
● Rouge	NF		NOT AUS	LBX17201
● Rouge	2 NF		NOT AUS	LBX17202
● Rouge	NF		EMERGENCY STOP	LBX17301
● Rouge	2 NF		EMERGENCY STOP	LBX17302

Contacts fixés derrière le couvercle (formulaire p. 90)

Boîtiers Ø 22

IP 66
 Contacts fixés en fond de boîte - bornes à vis
 Conformes à la norme IEC 60947-5-1
 Marquage sur boîtier
 Porte-étiquettes et étiquettes (p. 66)
 Possibilité de montage et de marquage sur mesure (formulaire p. 90)

 Caractéristiques (p. 94)
 Tableau d'équivalence (p. 311)

► BOÎTIERS ÉQUIPÉS 1 BOUTON (SUITE)

ARRÊT D'URGENCE Ø 40 EN 418 - À ACCROCHAGE

Pousser-tirer pour déverrouiller





Réf.

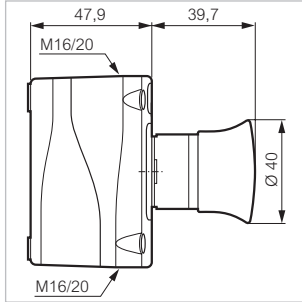

LBX15101

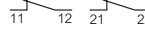

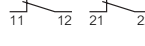
Conformes aux normes sur l'arrêt d'urgence :
 IEC 60947-5-5 / EN 418

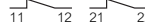
● Rouge	NF		ARRÊT D'URGENCE	LBX15101
● Rouge	2 NF		ARRÊT D'URGENCE	LBX15102
● Rouge	NF		NOT AUS	LBX15201
● Rouge	2 NF		NOT AUS	LBX15202
● Rouge	NF		EMERGENCY STOP	LBX15301
● Rouge	2 NF		EMERGENCY STOP	LBX15302

Marquage

Contacts fixés derrière le couvercle (formulaire p. 90)

ARRÊT D'URGENCE À CLÉ Ø 40 EN 418 - À ACCROCHAGE





Déverrouillage par clé

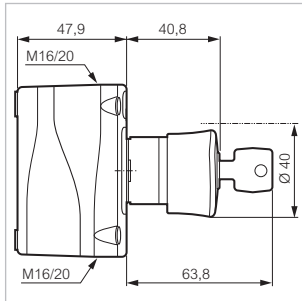

LBX11302

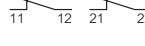

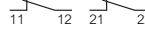
Conformes aux normes sur l'arrêt d'urgence :
 IEC 60947-5-5 / EN 418
 Livré avec 2 clés n°455

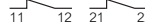
● Rouge	NF		ARRÊT D'URGENCE	LBX11101
● Rouge	2 NF		ARRÊT D'URGENCE	LBX11102
● Rouge	NF		NOT AUS	LBX11201
● Rouge	2 NF		NOT AUS	LBX11202
● Rouge	NF		EMERGENCY STOP	LBX11301
● Rouge	2 NF		EMERGENCY STOP	LBX11302

Contacts fixés derrière le couvercle (formulaire p. 90)

ARRÊT D'URGENCE Ø 54 EN 418 - À ACCROCHAGE

Pousser-tirer pour déverrouiller avec visualisation



LBX14201

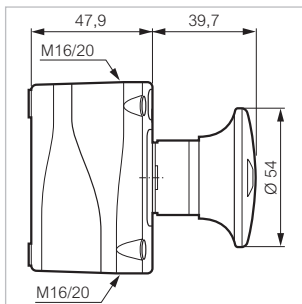

Conformes aux normes sur l'arrêt d'urgence :
 IEC 60947-5-5 / EN 418
 Double indicateur de position :
 fenêtre de visualisation (tête) et liseré

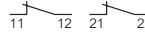
● Rouge	NF		STOP - (I)	LBX14201
● Rouge	2 NF		STOP - (I)	LBX14202

Contacts fixés derrière le couvercle (formulaire p. 90)

Référence en gras : habituellement stockée par la distribution

Boîtiers ø 22

IP 66
 Contacts fixés en fond de boîte - bornes à vis
 Conformes à la norme IEC 60947-5-1
 Marquage sur boîtier
 Porte-étiquettes et étiquettes (p. 66)
 Possibilité de montage et de marquage sur mesure (formulaire p. 90)

 Caractéristiques (p. 94)
 Tableau d'équivalence (p. 311)

► BOÎTIERS ÉQUIPÉS 2 BOUTONS

À IMPULSION - AFFLEURANT

Réf.



LBX20120

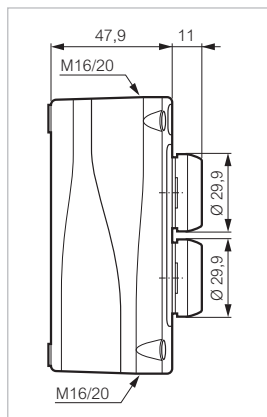

● Vert
 ● Rouge

NO
 NF



Marquage



LBX20120

► BOÎTIERS ÉQUIPÉS 3 BOUTONS

À IMPULSION - AFFLEURANT



LBX30430

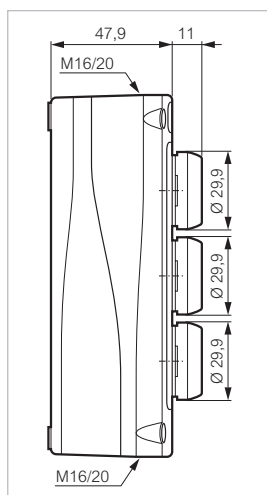

● Vert
 ● Rouge
 ● Vert

NO
 NF
 NO



LBX30430

Boîtiers 4 et 5 boutons équipés (formulaire p. 90)

Boîtiers Ø 22

Boîtiers vides à équiper de :

- têtes lumineuses ou non lumineuses p. 21-45
- blocs spécifiques aux boîtiers (fixation en fond de boîtier) p. 62
- porte-étiquettes et étiquettes p. 66

Autres boîtiers à équiper (formulaire p. 90)



Caractéristiques (p. 94)
Tableau d'équivalence (p. 311)

► BOÎTIERS À ÉQUIPER

1 TROU Réf.



Socle noir

- Couvercle gris
- Couvercle jaune

LBX0100
LBX0100J

LBX0100J

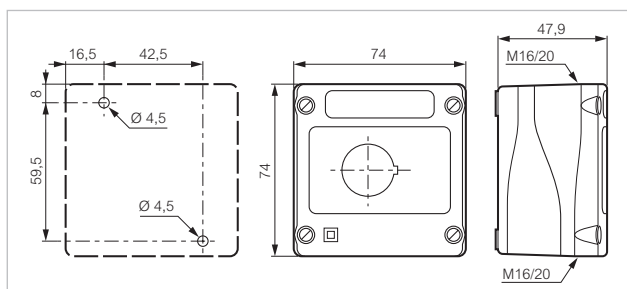

2 TROUS Réf.



Socle noir

- Couvercle gris

LBX0200

LBX0200

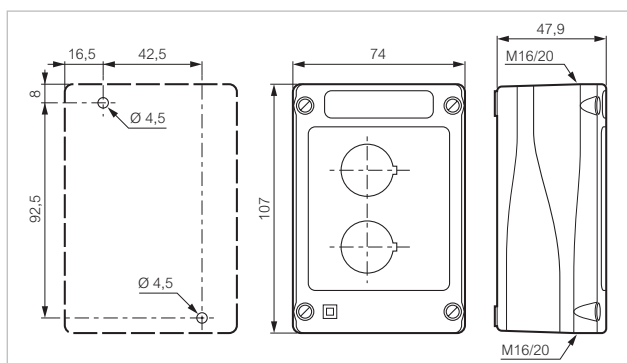

Référence en gras : habituellement stockée par la distribution

Boîtiers ø 22

Boîtiers vides à équiper de :

- têtes lumineuses ou non lumineuses p. 21-45
- blocs spécifiques aux boîtiers (fixation en fond de boîtier) p. 62
- porte-étiquettes et étiquettes p. 66

Autres boîtiers à équiper (formulaire p. 90)



Caractéristiques (p. 94)
Tableau d'équivalence (p. 311)

► BOÎTIERS À ÉQUIPER (SUITE)

3 TROUS

Réf.



LBX0300

Socle noir

- Couvercle gris

LBX0300

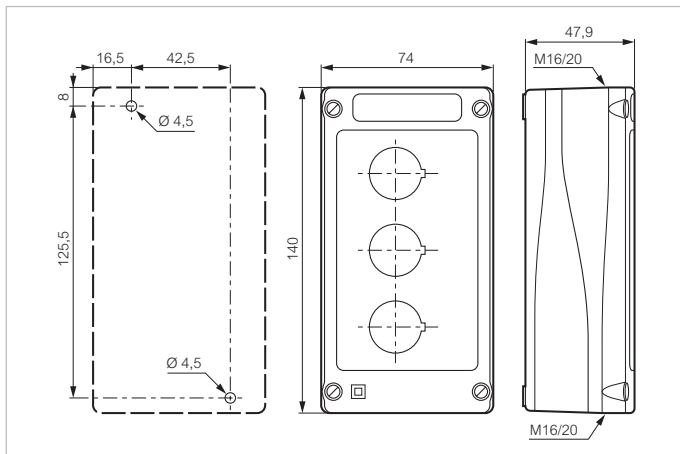

Boîtiers ø 22

Boîtiers vides à équiper de :

- têtes lumineuses ou non lumineuses p. 21-45
- blocs spécifiques aux boîtiers (fixation en fond de boîtier) p. 62
- porte-étiquettes et étiquettes p. 66

Autres boîtiers à équiper (formulaire p. 90)



Caractéristiques (p. 94)
Tableau d'équivalence (p. 311)

► BOÎTIERS À ÉQUIPER (SUITE)

4 TROUS

Réf.



Socle noir

- Couvercle gris

LBX0400

LBX0400

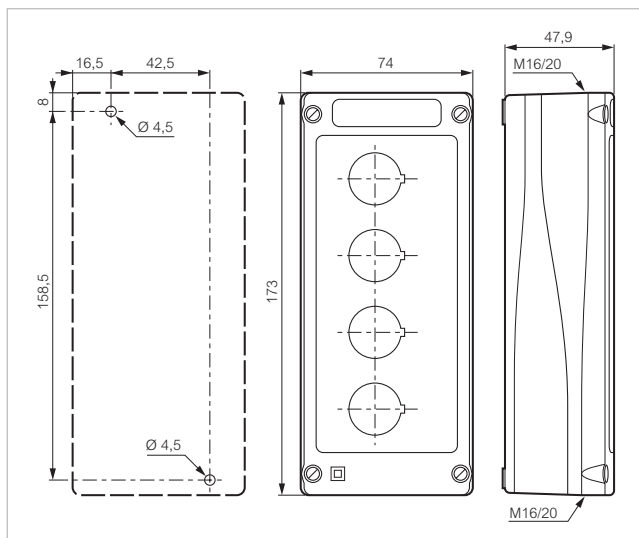

Boîtiers ø 22

Boîtiers vides à équiper de :

- têtes lumineuses ou non lumineuses p. 21-45
- blocs spécifiques aux boîtiers (fixation en fond de boîtier) p. 62
- porte-étiquettes et étiquettes p. 66

Autres boîtiers à équiper (formulaire p. 90)



Caractéristiques (p. 94)
Tableau d'équivalence (p. 311)

► BOÎTIERS À ÉQUIPER (SUITE)

5 TROUS

Réf.



Socle noir

- Couvercle gris

LBX0500

LBX0500

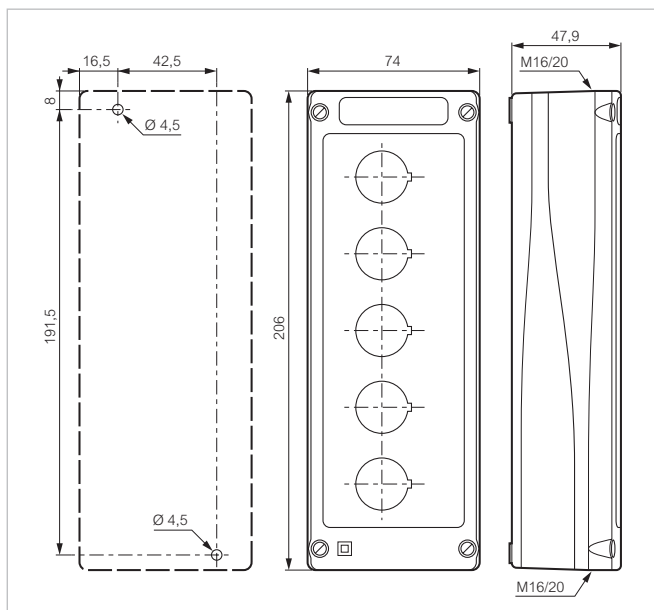

Perçages

ENTRAXE MINIMUM

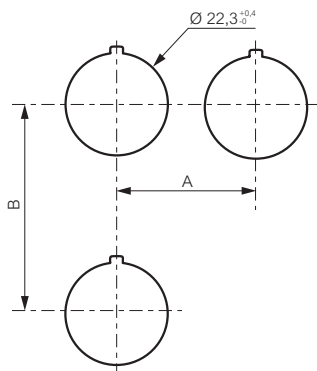

Uniquement pour blocs à vis et ressort

Côtes

	= 30	Avec ou sans porte-étiquette standard
	= 33	(capuchon silicone) IP 67
	= 40	Porte-étiquette grand modèle
A	> 40	Coup de poing $\varnothing 40$
	> 45	Bouton tournant à levier
	= 38	Super affleurant
	= 50	Étrier 5 postes
	= 45	Avec ou sans porte-étiquette standard
B	= 54	Double touche
	= 77	Double touche + étiquette
	= 50	Manipulateurs

PERÇAGE POUR BOUTON SUPER AFFLEURANT

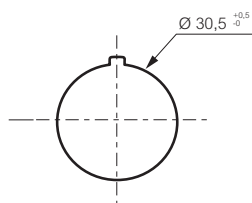

PERÇAGE POUR UTILISATION DE L'ERGOT ANTI-ROTATION (FACULTATIF)

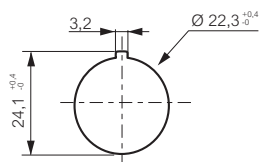

EPAISSEUR DU SUPPORT

E = 1 à 6 mm

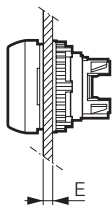

Montage des blocs $\varnothing 22$

NON LUMINEUX

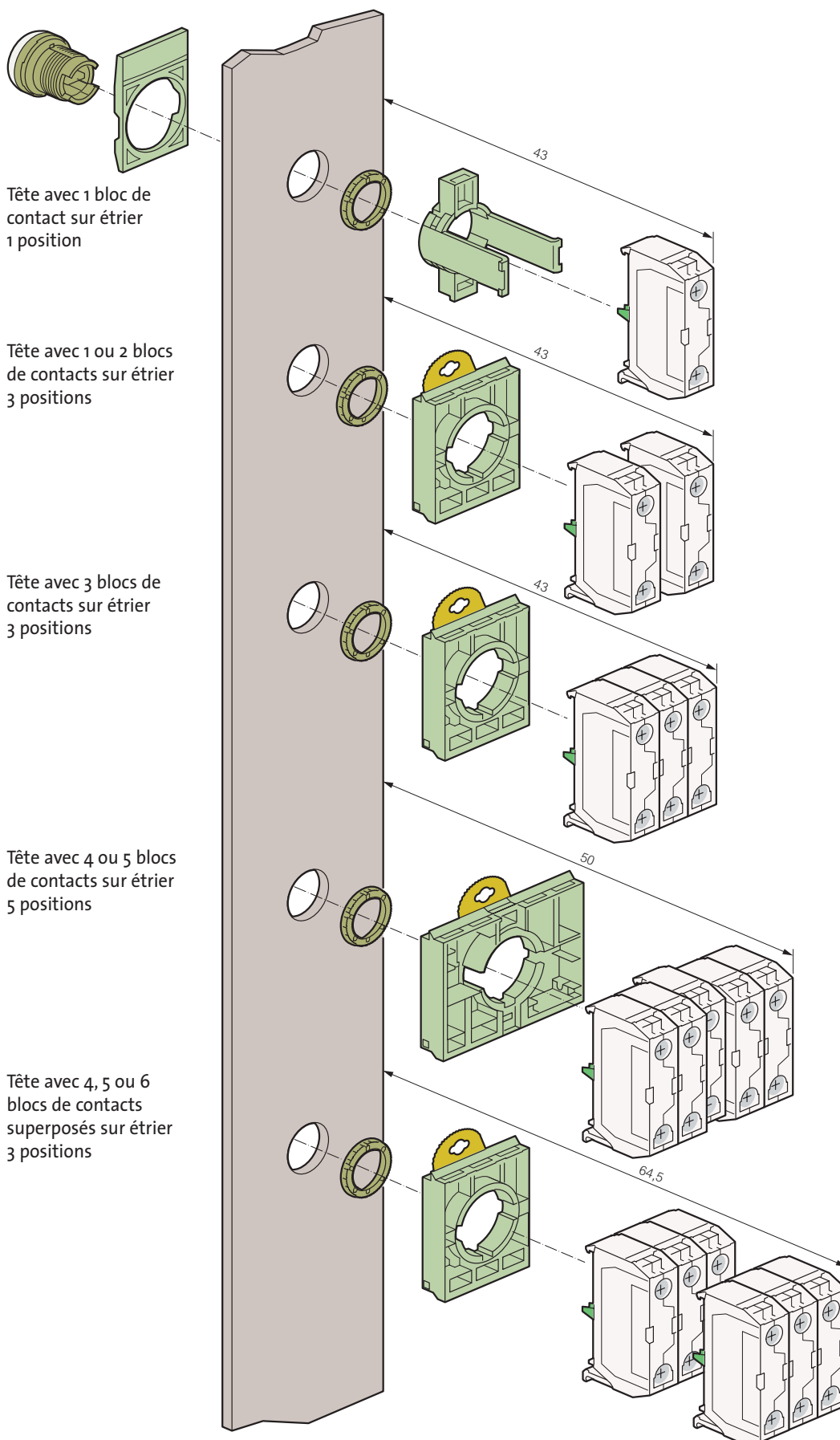

Montage des blocs $\varnothing 22$

LUMINEUX

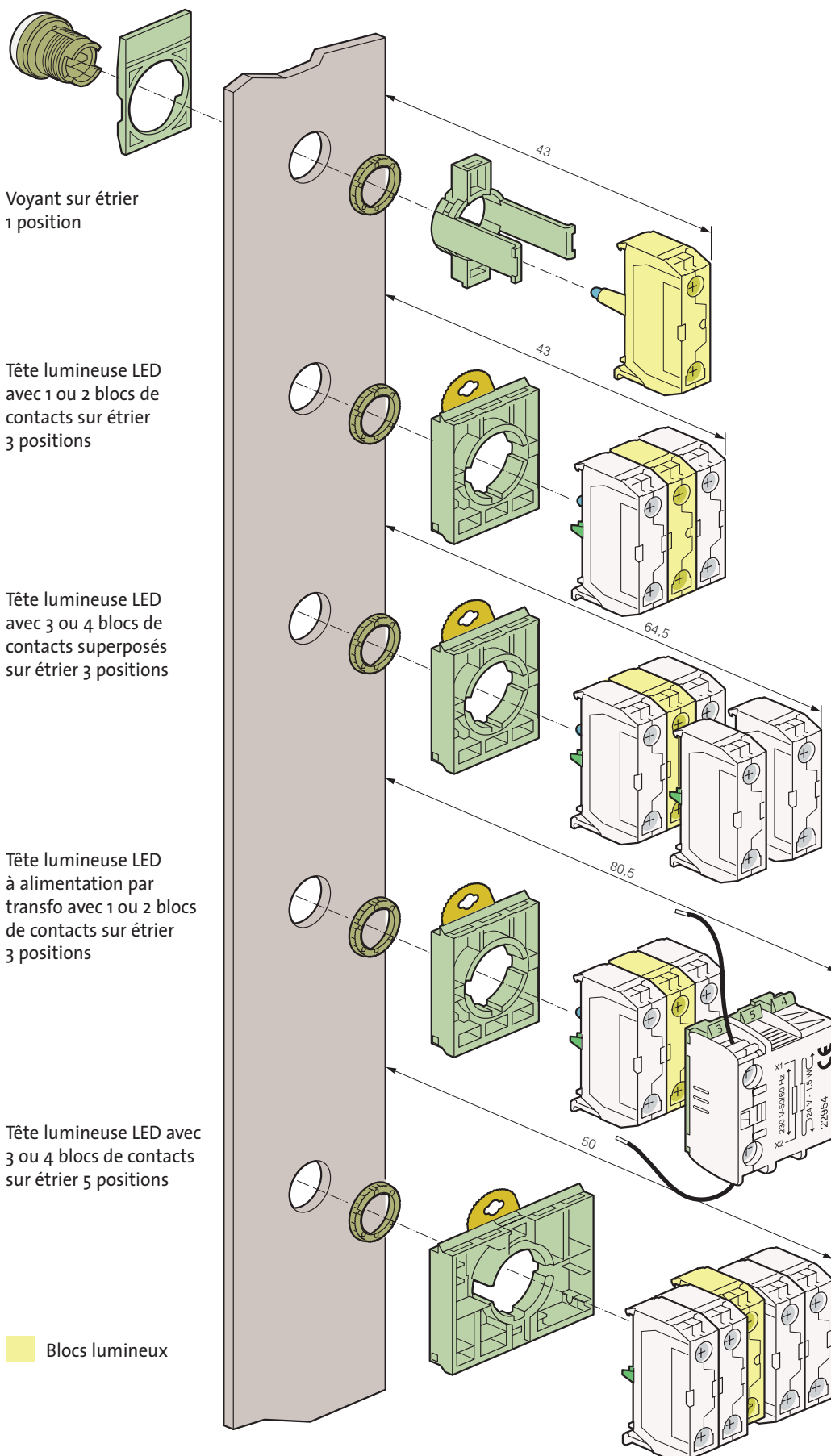

Caractéristiques techniques

► GÉNÉRALES

Caractéristiques	Données	Normes
► Température de stockage	- 40 °C à + 70 °C	
► Température d'utilisation	- 25 °C à + 70 °C	
► Tenue climatique	Chaleur humide constante Chaleur humide cyclique Tenue brouillard salin	IEC 60068-2-3 IEC 60068-2-30 IEC 60068-2-52
► Degré de protection	IP 66 pour les têtes standard IP 67 pour les têtes capuchonnées IP 66 pour les boîtes à boutons équipées IP 20 à l'arrière du panneau pour les blocs de contacts et les voyants monocorps Nema 4x, 12 et 13 pour les têtes et les boîtes à boutons	IEC 60529
► Protection contre les chocs mécaniques	IK 05 têtes lumineuses et non lumineuses IK 07 boîtier vide	IEC 50102
► Protection contre les chocs électriques	Classe II	IEC 60947-5-1
► Marquage des bornes		IEC 60947-1
► Couple de serrage	de l'écrou de tête : 3 N.m recommandé des bornes : 1,2 N.m nominal	
► Agréments	UL Etats-Unis et Canada BV Bureau Véritas Certification OC/CB	UL 508, CSA 22.2 Règlement Marine IEC 60947-5-1 IEC 60947-5-5 IEC 60947-5-4
► Vibrations	Tenue aux vibrations 3 axes	IEC 60068-2-6

Caractéristiques techniques

► BLOCS DE CONTACTS

Caractéristiques blocs bornes à vis et ressort	Données		Normes
► Tension assignée d'isolement Degré de pollution 3	690 V AC 600 V AC		IEC/EN 60947-1 UL 508
► Contacts NF	A manoeuvre positive d'ouverture		IEC/EN 60947-5-1
► Tension assignée de tenue aux chocs Uimp	6kV		
► Courant thermique conventionnel à l'air libre	AC15 : 10 A DC13 : 2,5 A		IEC 60947-5-1
► Performances électriques	Courant alternatif AC15 - A 600 Ue = 120 V, Ie = 6 A Ue = 240 V, Ie = 3 A Ue = 380 V, Ie = 1,9 A Ue = 480 V, Ie = 1,5 A Ue = 500 V, Ie = 1,4 A Ue = 600 V, Ie = 1,2 A	Courant continu DC13 - Q 600 Ue = 125 V, Ie = 0,55 A Ue = 250 V, Ie = 0,27 A Ue = 400 V, Ie = 0,15 A Ue = 500 V, Ie = 0,13 A Ue = 600 V, Ie = 0,1 A	IEC 60947-5-1
	Courant d'emploi minimum - blocs standard Ue = 24 V DC et Ie = 5 mA Taux de défaillance < 10 ⁻⁸	- blocs contacts dorés Ue = 5 V DC et Ie = 1 mA Taux de défaillance < 10 ⁻⁸	IEC 60947-5-4
	Durabilité électrique 1 million de cycles pour : - AC15 - B 300 Ue = 120 V, Ie = 3 A Ue = 240 V, Ie = 1,5 A	- DC13 - R 300 Ue = 125 V, Ie = 0,22 A Ue = 250 V, Ie = 0,1 A	
► Capacité de raccordement	Fils rigide/souple sans embout : 0,5 mm ² à 2 x 2,5 mm ² Fils rigide/souple avec embout : 0,5 mm ² à 2 x 1,5 mm ²		

Caractéristiques blocs à bornes faston	Données		Normes
► Tension assignée d'isolement Degré de pollution 3	320 V AC 300 V AC		IEC/EN60947-1 UL 508
► Contacts NF	A manoeuvre positive d'ouverture		IEC/EN 60947-5-1
► Tension assignée de tenue aux chocs Uimp	6 kV		
► Courant thermique conventionnel à l'air libre	AC 15 : 10 A DC 13 : 2,5 A		IEC 60947-5-1
► Performances électriques	Courant alternatif AC15 - A 300 Ue = 120 V, Ie = 6 A Ue = 240 V, Ie = 3 A	Courant continu DC13 - Q 300 Ue = 125 V, Ie = 0,55 A Ue = 250 V, Ie = 0,27 A	IEC 60947-5-1
	Courant d'emploi minimum Ue = 24 V DC et Ie = 5 mA Taux de défaillance < 10 ⁻⁸		
	Durabilité électrique 1 million de cycles pour : - AC15 - B 300 Ue = 120 V, Ie = 3 A Ue = 240 V, Ie = 1,5 A	- DC13 - R 300 Ue = 125 V, Ie = 0,22 A Ue = 250 V, Ie = 0,1 A	
► Taille faston	6,35 mm ou 2 x 2,8 mm		

Caractéristiques techniques

► BLOCS DE CONTACTS

Caractéristiques blocs à picots	Données		Normes
► Tension assignée d'isolement Degré de pollution 3	250 V AC 250 V AC		IEC/EN60947-1 UL 508
► Contacts NF	A manoeuvre positive d'ouverture		IEC/EN 60947-5-1
► Tension assignée de tenue aux chocs Uimp	4 kV		
► Courant thermique conventionnel à l'air libre	AC 15 : 5 A DC 13 : 1 A		IEC 60947-5-1
► Performances électriques	Courant alternatif AC 15 - B 300 Ue = 120 V, Ie = 3 A Ue = 240 V, Ie = 1,5 A	Courant continu DC13 - R 300 Ue = 125 V, Ie = 0,22 A Ue = 250 V, Ie = 0,1 A	IEC 60947-5-1
	Courant d'emploi minimum - blocs standard Ue = 24 V DC et Ie = 5 mA Taux de défaillance < 10 ⁻⁸	- blocs contacts dorés Ue = 5 V DC et Ie = 1 mA Taux de défaillance < 10 ⁻⁸	IEC 60947-5-4
	Durabilité électrique 1 million de cycles pour : - AC15 - B 300 Ue = 120 V, Ie = 3 A Ue = 240 V, Ie = 1,5 A	- DC13 - R 300 Ue = 125 V, Ie = 0,22 A Ue = 250 V, Ie = 0,1 A	
► Diamètre picots	ø 1 mm		

► BLOCS LED POUR TÊTES LUMINEUSES ET VOYANTS MONOCORPS LED

Caractéristiques	Données	Normes
► Tension assignée d'isolement Degré de pollution 3	300 V	IEC/EN 60947-5-1
► Tension assignée de tenue aux chocs Uimp	4 kV (avec bloc filtre voir p.64)	IEC/EN 60947-1
► Tension d'emploi	12 à 24 V AC/DC 48 V AC/DC (pour bloc LED) 130 V AC 230 V AC	
► Fréquence	50 ou 60 Hz	
► Durée de vie au nominale de la tension d'alimentation	Rouge et jaune : 100 000 heures à 25 °C Autres couleurs : 50 000 heures à 25 °C	
► Consommation des blocs LED	Tension : - 24 V : 25 mA ± 20% - 48 V : 15 mA ± 5% - 130 V : 20 mA ± 10% - 230 V : 16 mA ± 30%	

Caractéristiques techniques

▶ VOYANTS MONOCORPS BA9S

Caractéristiques	Données	Normes
▶ Tension assigné d'isolement	300 V	IEC/EN 60947-5-1
▶ Tension assignée de tenue aux chocs Uimp	4 kV	IEC/EN 60947-1
▶ Puissance des lampes	2,6 W maxi.	

▶ TÊTES

Caractéristiques	Données	Normes
▶ Endurance mécanique (en millions de manoeuvre)	Impulsion : 5 Pousser-pousser : 0,5 Boutons tournants : 0,3 Coup de poing à accrochage EN 418 : 0,10 Coup de poing à accrochage : 0,15	
▶ Force d'actionnement en N	Impulsion + NO : 6,5 Impulsion + NF : 4,5 Contact NO supplémentaire : 4,5 Contact NF supplémentaire : 3,0 Coup de poing pousser-tirer + NO + NF : 27 Coup de poing pousser-tourner + NO + NF : 22 Coup de poing pousser-tirer EN 418 + NO + NF : 37 Coup de poing pousser-tourner EN 418 + NO + NF : 60	
▶ Couple d'actionnement en Nm	Bouton tournant + NO : 0,04 Contact NO supplémentaire : 0,03	

▶ ARRÊT D'URGENCE EN 418

La fonction "arrêt d'urgence EN 418" conforme à la norme IEC/EN 60947-5-5 est réalisée par un "coup de poing EN 418" associé à un bloc de contacts NF à "ouverture positive".

Le mécanisme du "coup de poing EN 418" est tel qu'une action "pousser", suffisante pour l'ouverture du contact, entraîne un verrouillage irréversible de cette dernière. Le signal "d'arrêt d'urgence" ainsi généré ne pourra être annulé que par le réarmement volontaire du coup de poing (actions "tirer", "tourner" ou "par clé").

Cette fonction permet de générer un signal "d'arrêt d'urgence" pour un équipement soumis à la directive 98/37/CE (sécurité machine) complétée par la norme EN 60204.

Schémas

ACTIONNEMENT DES CONTACTS

Pour boutons tournants 3 positions

Contacts vus de l'arrière

Bloc non activé

Bloc activé

Position de la manette
(vue de l'avant)

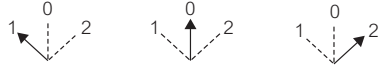

Etat des contacts
(vue de l'arrière)



FONCTIONNEMENT MANIPULATEURS À TIGE

2 positions

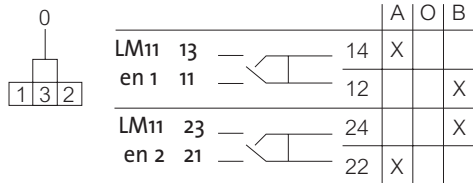

4 positions

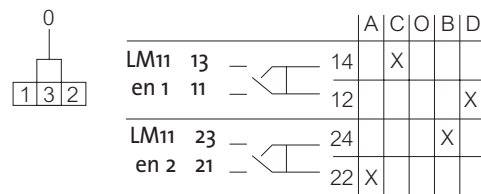

SCHEMA DE FONCTIONNEMENT D'UN BLOC TEST-LAMPE ET D'UN BLOC LED

Pour alimentations 24V et 48V AC/DC
Test à 1 diode

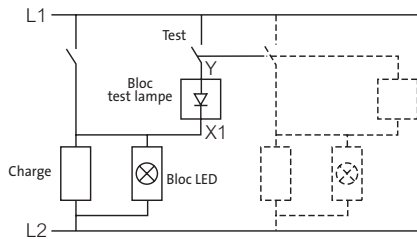

Pour alimentations 24V et 48V AC/DC
Test à 2 diodes

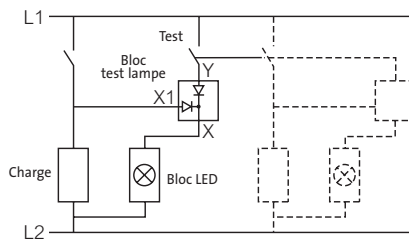

Pour alimentations 130V et 230V AC
Ensemble "test + LED" (sur demande)

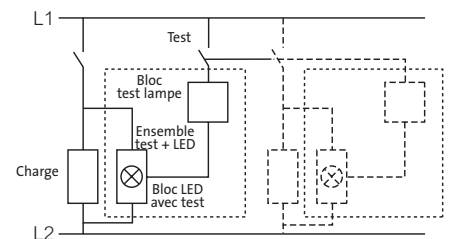

MODE DE MONTAGE SUR CIRCUIT IMPRIMÉ (pour dimensions et entraxes, nous consulter)

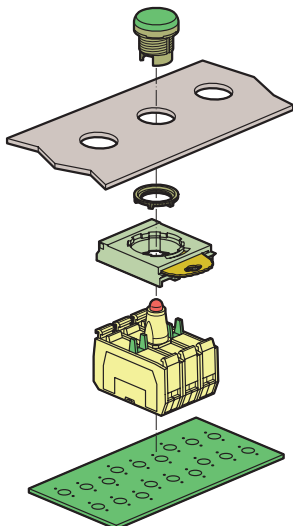

Baco vous facilite le choix

pour composer vos têtes Ø 30

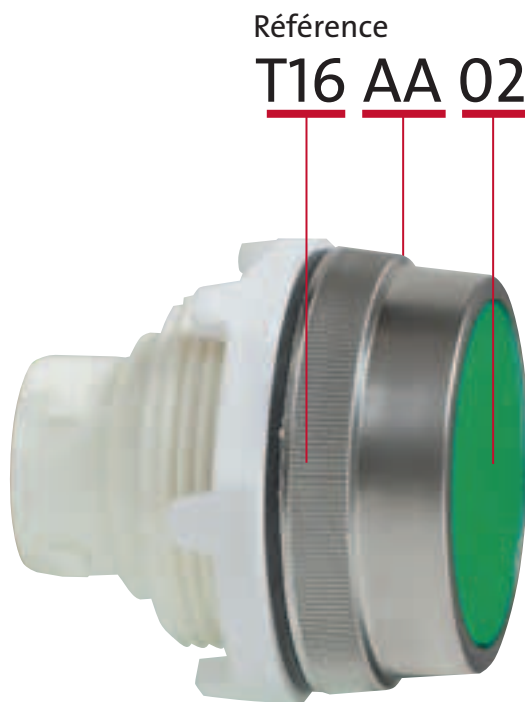

- - - **AA** - - définition de la fonction
T16 AA - - choix de la collerette
T16 AA **02** couleur de la tête

► RÉFÉRENCES COULEURS DE TÊTE

- | | |
|-------------------|-------------------|
| 01 ● rouge | 04 ● jaune |
| 02 ● vert | 05 ○ blanc |
| 03 ● noir | 06 ● bleu |

► RÉFÉRENCES COLLERETTES

- T11** ABS chromé brillant
- T12** ABS noir
- T13** ABS gris
- T14** Laiton chromé
- T16** Plastique chromé mat

► AVANTAGES

- Les têtes Ø 30 utilisent les mêmes étriers et blocs que les têtes Ø 22
- Entièrement compatibles avec la nouvelle gamme de Ø 22
- Large choix de finitions

Produits à composer \varnothing 30 : Têtes

IP 65
 A associer à un étrier et blocs électriques (p. 48)
 Equipées d'un écrou de serrage
 Colerette plastique chromée - Autres colerettes sur demande (formulaire p. 117)
 Les boutons de \varnothing 30 utilisent les mêmes étriers et blocs que les boutons \varnothing 22 mm (voir p. 48-64)
 Conformes à la norme IEC 60947-5-1

 Caractéristiques (p. 121)

► BOUTONS POUSSOIRS - NON LUMINEUX

À IMPULSION - AFFLEURANT

Réf.



T16AA01

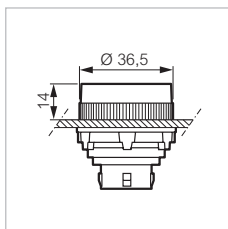

Sans marquage

- Rouge
- Vert
- Noir
- Jaune
- Blanc
- Bleu

- T16AA01
- T16AA02
- T16AA03
- T16AA04
- T16AA05
- T16AA06

Avec marquage (marquage et symboles p. 118 et p. 72)

- Rouge
- Vert
- Noir

- T16AA81
- T16AA82
- T16AA83

À IMPULSION - AFFLEURANT

Etanchéité renforcée : IP 67



T12AF02

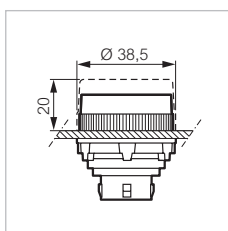

Capuchon opaque

- Rouge
- Vert
- Noir
- Jaune

- T12AF01
- T12AF02
- T12AF03
- T12AF04

À IMPULSION - AFFLEURANT

Etanchéité renforcée : IP 67



T12AG03

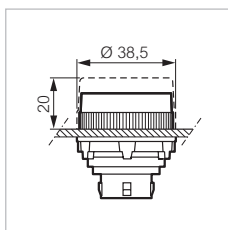

Capuchon transparent
 Permet le marquage de la touche
 (marquage et symboles p. 118 et p. 72)

- Rouge
- Vert
- Noir
- Jaune
- Blanc
- Bleu

- T12AG01
- T12AG02
- T12AG03
- T12AG04
- T12AG05
- T12AG06

À IMPULSION - DÉPASSANT



T16AB01

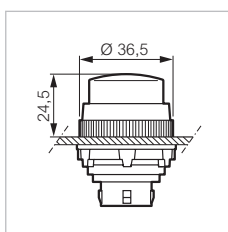

- Rouge
- Vert
- Noir
- Jaune
- Blanc
- Bleu

- T16AB01
- T16AB02
- T16AB03
- T16AB04
- T16AB05
- T16AB06

Produits à composer \varnothing 30 : Têtes

IP 65

A associer à un étrier et blocs électriques (p. 48)

Equipées d'un écrou de serrage

Collerette plastique chromée - Autres collerettes sur demande (formulaire p. 117)

Les boutons de \varnothing 30 utilisent les mêmes étriers et blocs que les boutons \varnothing 22 mm (voir p. 48-64)

Conformes à la norme IEC 60947-5-1



Caractéristiques (p. 121)

► BOUTONS POUSSOIRS - NON LUMINEUX (SUITE)

À IMPULSION - COUP DE POING \varnothing 40

Pousser

Réf.



T16AD01

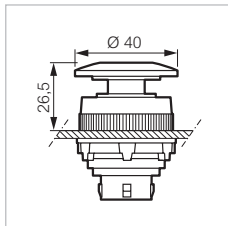

- Rouge
- Vert
- Noir
- Jaune

- T16AD01
- T16AD02
- T16AD03
- T16AD04

À IMPULSION - COUP DE POING \varnothing 70

Pousser



T16AE01

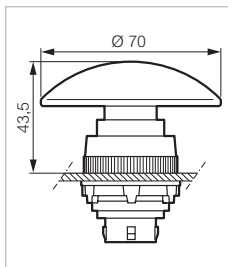

- Rouge - plastique
- Noir - plastique
- Rouge - métallique

- T16AE01
- T16AE03
- T16AT01

À IMPULSION - AFFLEURANT-AFFLEURANT

Double touche



T52QA02

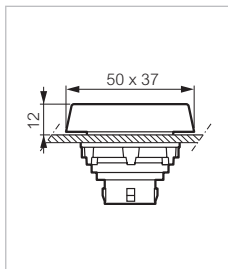

Cadre plastique noir

- Vert
- Rouge
- Noir
- Rouge

- T52QA02
- T52QA03

À ACCROCHAGE - DÉPASSANT

Pousser-pousser



T16CB02

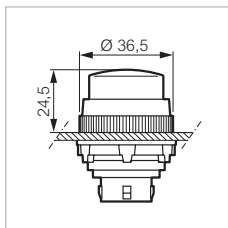

- Rouge
- Vert
- Noir
- Jaune
- Blanc
- Bleu

- T16CB01
- T16CB02
- T16CB03
- T16CB04
- T16CB05
- T16CB06

Produits à composer $\varnothing 30$: Têtes

IP 65

A associer à un étrier et blocs électriques (p. 48)

Équipées d'un écrou de serrage

Collerette plastique chromée - Autres collerettes sur demande (formulaire p. 117)

Les boutons de $\varnothing 30$ utilisent les mêmes étriers et blocs que les boutons $\varnothing 22$ mm (voir p. 48-64)

Conformes à la norme IEC 60947-5-1



Caractéristiques (p. 121)

► BOUTONS TOURNANTS - NON LUMINEUX

À MANETTE

2 positions

Réf.



T16KA03

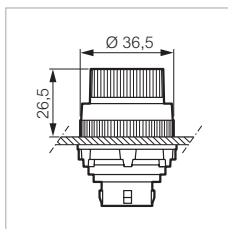

Positions fixes - 45°

- Rouge
- Noir
- Gris



T16KA01
T16KA03
T16KA08

Positions fixes - 45°

- Rouge
- Noir
- Gris



T16KC01
T16KC03
T16KC08

À rappel - 45°

- Rouge
- Noir
- Gris



T16KD01
T16KD03
T16KD08

Positions fixes - 90°

- Rouge
- Noir
- Gris



T16KF01
T16KF03
T16KF08

À MANETTE

3 positions



T16MA01

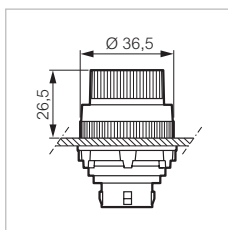

Positions fixes - 45°

- Rouge
- Noir
- Gris

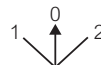

T16MA01
T16MA03
T16MA08

Rappel à droite - 45°

- Rouge
- Noir
- Gris



T16MC01
T16MC03
T16MC08

Rappels en 0 - 45°

- Rouge
- Noir
- Gris



T16MD01
T16MD03
T16MD08

Positions fixes - 90°

- Rouge
- Noir
- Gris



T16MK01
T16MK03
T16MK08

Produits à composer $\varnothing 30$: Têtes

IP 65

A associer à un étrier et blocs électriques (p. 48)

Equipées d'un écrou de serrage

Collerette plastique chromée - Autres collerettes sur demande (formulaire p. 117)

Les boutons de $\varnothing 30$ utilisent les mêmes étriers et blocs que les boutons $\varnothing 22$ mm (voir p. 48-64)

Conformes à la norme IEC 60947-5-1



Caractéristiques (p. 121)

► BOUTONS TOURNANTS - NON LUMINEUX (SUITE)

À LEVIER

2 positions

Réf.



T16KP03

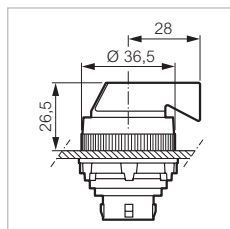

Positions fixes - 45°

- Rouge
- Noir
- Gris



T16KP01
T16KP03
T16KP08

Positions fixes - 45°

- Rouge
- Noir
- Gris



T16KR01
T16KR03
T16KR08

À rappel - 45°

- Rouge
- Noir
- Gris



T16KS01
T16KS03
T16KS08

À LEVIER

3 positions



T16MR01

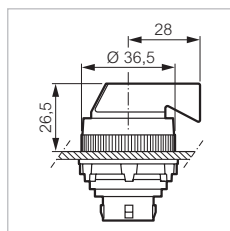

Positions fixes - 45°

- Rouge
- Noir
- Gris



T16MR01
T16MR03
T16MR08

Rappel à droite - 45°

- Rouge
- Noir
- Gris



T16MT01
T16MT03
T16MT08

Rappels en 0 - 45°

- Rouge
- Noir
- Gris



T16MU01
T16MU03
T16MU08

Produits à composer Ø 30 : Têtes

IP 65

A associer à un étrier et blocs électriques (p. 48)

Equipées d'un écrou de serrage





Collerette plastique chromée - Autres collerettes sur demande - Barillet n° 1424 et autres sur demande (formulaire p. 117)



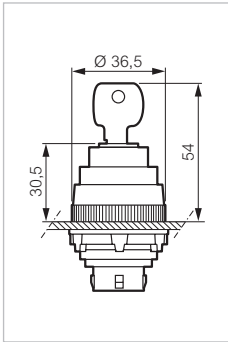

Les boutons de Ø 30 utilisent les mêmes étriers et blocs que les boutons Ø 22 mm (voir p. 48-64)

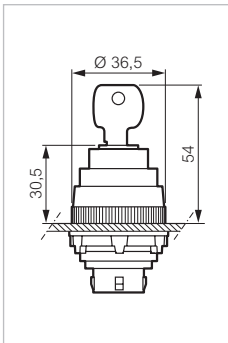

Caractéristiques (p. 121)

► BOUTONS TOURNANTS - NON LUMINEUX (SUITE)

À CLÉ	2 positions	Réf.
 <p>T16LA00</p>		<p>Livré avec 2 clés n° 455</p> <p>Positions fixes - 45°</p> <ul style="list-style-type: none"> ● Noir  0 T16LA00 <p>Positions fixes - 45°</p> <ul style="list-style-type: none"> ● Noir  0 T16LC00 <p>À rappel - 45°</p> <ul style="list-style-type: none"> ● Noir  0 T16LD00 <p>Positions fixes - 90°</p> <ul style="list-style-type: none"> ● Noir  0 T16LF00 <p>Clé n° 1424A et autres combinaisons sur demande (formulaire p. 117)</p>

À CLÉ	3 positions	Réf.
 <p>T16NA00</p>		<p>Livré avec 2 clés n° 455</p> <p>Positions fixes - 45°</p> <ul style="list-style-type: none"> ● Noir  0 T16NA00 <p>Rappel à droite - 45°</p> <ul style="list-style-type: none"> ● Noir  0 T16NC00 <p>Rappels en 0 - 45°</p> <ul style="list-style-type: none"> ● Noir  0 T16ND00 <p>Positions fixes - 90°</p> <ul style="list-style-type: none"> ● Noir  1 - 0 - 2 T16NK00 <p>Clé n° 1424A et autres combinaisons sur demande (formulaire p. 117)</p>

Produits à composer Ø 30 : Têtes

IP 65
 À associer à un étrier et blocs électriques (p. 48)
 Equipées d'un écrou de serrage
 Collettte plastique chromée - Autres colletttes sur demande (voir formulaire p. 117)
 Les boutons de Ø 30 utilisent les mêmes étriers et blocs que les boutons Ø 22 mm (voir p. 48-64)
 Conformes à la norme IEC 60947-5-1

 Caractéristiques (p. 121)

► BOUTON TOURNANT - NON LUMINEUX (SUITE)

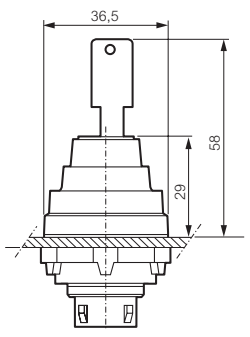
À CLÉ	Pousser	Réf.																											
		<p>Livré avec 2 clés n° 455</p> <table border="0"> <tr> <td data-bbox="683 658 821 689">À accrochage</td> <td data-bbox="1066 658 1171 689">Retrait clé</td> <td></td> </tr> <tr> <td data-bbox="683 696 863 728">En position basse</td> <td data-bbox="1066 696 1299 728">Position haute et basse</td> <td data-bbox="1369 696 1474 728">T16GM00</td> </tr> <tr> <td colspan="3" data-bbox="683 752 911 784">À verrouillage manuel</td> </tr> <tr> <td data-bbox="683 790 863 822">En position haute</td> <td data-bbox="1066 790 1299 822">Position haute et basse</td> <td data-bbox="1369 790 1474 822">T16GF00</td> </tr> <tr> <td data-bbox="683 822 863 853">En position haute</td> <td data-bbox="1066 822 1209 853">Position basse</td> <td data-bbox="1369 822 1474 853">T16GJ00</td> </tr> <tr> <td data-bbox="683 860 863 891">En position basse</td> <td data-bbox="1066 860 1299 891">Position haute et basse</td> <td data-bbox="1369 860 1474 891">T16GG00</td> </tr> <tr> <td data-bbox="683 891 863 922">En position basse</td> <td data-bbox="1066 891 1209 922">Position basse</td> <td data-bbox="1369 891 1474 922">T16GK00</td> </tr> <tr> <td data-bbox="683 947 952 978">En position haute et basse</td> <td data-bbox="1066 947 1299 978">Position haute et basse</td> <td data-bbox="1369 947 1474 978">T16GH00</td> </tr> <tr> <td data-bbox="683 978 952 1010">En position haute et basse</td> <td data-bbox="1066 978 1209 1010">Position basse</td> <td data-bbox="1369 978 1474 1010">T16GL00</td> </tr> </table>	À accrochage	Retrait clé		En position basse	Position haute et basse	T16GM00	À verrouillage manuel			En position haute	Position haute et basse	T16GF00	En position haute	Position basse	T16GJ00	En position basse	Position haute et basse	T16GG00	En position basse	Position basse	T16GK00	En position haute et basse	Position haute et basse	T16GH00	En position haute et basse	Position basse	T16GL00
À accrochage	Retrait clé																												
En position basse	Position haute et basse	T16GM00																											
À verrouillage manuel																													
En position haute	Position haute et basse	T16GF00																											
En position haute	Position basse	T16GJ00																											
En position basse	Position haute et basse	T16GG00																											
En position basse	Position basse	T16GK00																											
En position haute et basse	Position haute et basse	T16GH00																											
En position haute et basse	Position basse	T16GL00																											

T16GM00

Produits à composer \varnothing 30 : Têtes

IP 65

A associer à un étrier et blocs électriques (p. 48)

Equipées d'un écrou de serrage

Collerette plastique chromée - Autres collerettes sur demande (voir formulaire p. 115)

Les boutons de \varnothing 30 utilisent les mêmes étriers et blocs que les boutons \varnothing 22 mm (voir p. 48-64)

Conformes à la norme IEC 60947-5-1



Caractéristiques (p. 121)

► COUP DE POING - NON LUMINEUX

\varnothing 40 - À ACCROCHAGE

Pousser-tirer pour déverrouiller

Réf.

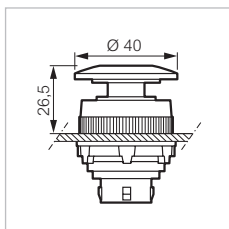

- Rouge
- Vert
- Noir
- Jaune

- T16DD01
- T16DD02
- T16DD03
- T16DD04

T16DD01

\varnothing 40 - À ACCROCHAGE

Pousser-tourner pour déverrouiller

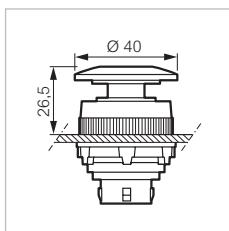

À accrochage

- Rouge
- Vert
- Noir
- Jaune

- T16ED01
- T16ED02
- T16ED03
- T16ED04

T16ED01

À verrouillage manuel

- Rouge
- Vert
- Noir
- Jaune

- T16FD01
- T16FD02
- T16FD03
- T16FD04

\varnothing 40 - À ACCROCHAGE

Déverrouillage par clé

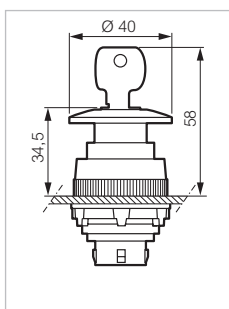
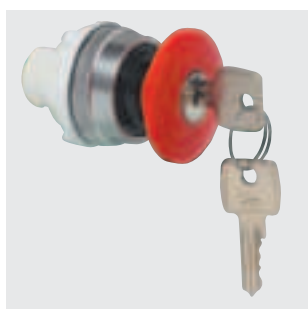

Livré avec 2 clés n° 455

- Rouge

T16GM01

T16GM01

\varnothing 70 - À ACCROCHAGE

Déverrouillage par clé

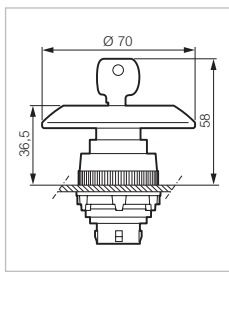

Livré avec 2 clés n° 455

- Rouge

T16GP01

T16GP01

Produits à composer \varnothing 30 : Têtes

IP 65
 Ne nécessitent pas l'usage d'un bloc
 Colletette plastique noire
 Pour armement mécanique ou pour commande rompue (course 12 mm)
 Conformes à la norme IEC 60947-5-1

 Caractéristiques (p. 121)

► BOUTON POUR ARMEMENT MÉCANIQUE - NON LUMINEUX

À IMPULSION - AFFLEURANT

Réf.

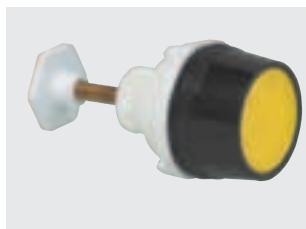

T12HA04

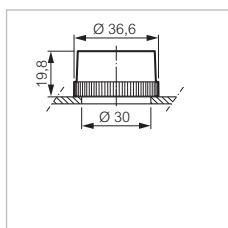

- Rouge
- Vert
- Noir
- Jaune
- Blanc
- Bleu

T12HA01
 T12HA02
 T12HA03
 T12HA04
 T12HA05
 T12HA06

À IMPULSION - AFFLEURANT

Etanchéité renforcée : IP 67

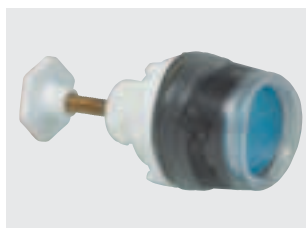

T12HG06

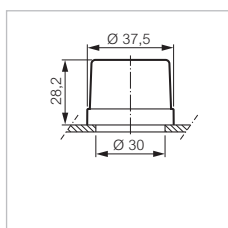

Livré avec capuchon transparent

- Rouge
- Vert
- Noir
- Jaune
- Blanc
- Bleu

T12HG01
 T12HG02
 T12HG03
 T12HG04
 T12HG05
 T12HG06

À IMPULSION - DÉPASSANT

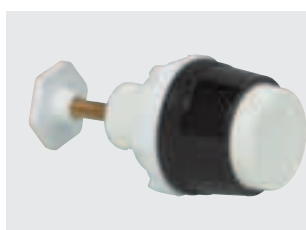

T12HB05

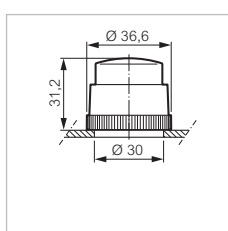

- Rouge
- Vert
- Noir
- Jaune
- Blanc
- Bleu

T12HB01
 T12HB02
 T12HB03
 T12HB04
 T12HB05
 T12HB06

Produits à composer \varnothing 30 : Têtes

IP 65

A associer à un étrier et blocs électriques (p. 48)

Equipées d'un écrou de serrage

Collerette plastique chromée - Collerette noire sur demande (formulaire p. 117)

Les blocs de \varnothing 30 utilisent les mêmes blocs que les têtes \varnothing 22 mm (voir p. 48-64)

Conformes à la norme IEC 60947-5-1



Caractéristiques (p. 121)

► BOUTONS POUSSOIRS - LUMINEUX

À IMPULSION - AFFLEURANT

Réf.



T16AH20

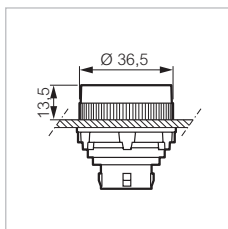

- Rouge
- Vert
- Incolore
- Jaune
- Opale

- T16AH10
- T16AH20
- T16AH30
- T16AH40
- T16AH50

À IMPULSION - AFFLEURANT

Etanchéité renforcée : IP 67



T12AP40

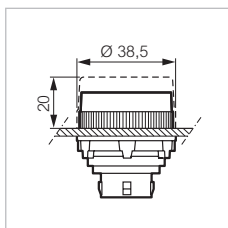

Livré avec capuchon transparent

- Rouge
- Vert
- Incolore
- Jaune
- Opale

- T12AP10
- T12AP20
- T12AP30
- T12AP40
- T12AP50

Permet le marquage de la touche (formulaire p. 117)

À IMPULSION - DÉPASSANT



T16AK10

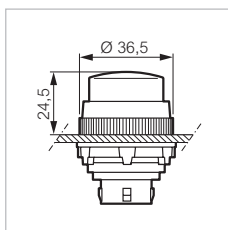

- Rouge
- Vert
- Incolore
- Jaune
- Opale

- T16AK10
- T16AK20
- T16AK30
- T16AK40
- T16AK50

À IMPULSION - COUP DE POING \varnothing 40

Pousser



T16AM10

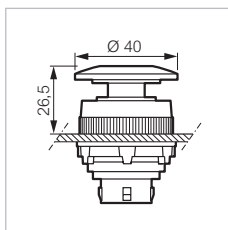

- Rouge
- Vert
- Jaune
- Opale

- T16AM10
- T16AM20
- T16AM40
- T16AM50

Produits à composer Ø 30 : Têtes

IP 65

A associer à un étrier et blocs électriques (p. 48)

Equipées d'un écrou de serrage

Collerette plastique chromée - Autres collerettes sur demande (formulaire p. 117)

Les blocs de Ø 30 utilisent les mêmes blocs que les têtes Ø 22 mm (voir p. 48-64)

Conformes à la norme IEC 60947-5-1



Caractéristiques (p. 121)

► BOUTONS POUSSOIRS - LUMINEUX (SUITE)

À ACCROCHAGE - DÉPASSANT

Pousser-pousser

Réf.



T16CK30

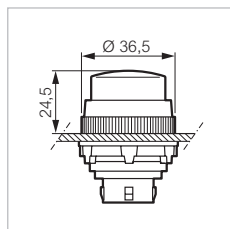

- Rouge
- Vert
- Incolore
- Jaune
- Opale

T16CK10
T16CK20
T16CK30
T16CK40
T16CK50

Produits à composer \varnothing 30 : Têtes

IP 65

A associer à un étrier et blocs électriques (p. 48)

Equipées d'un écrou de serrage

Collerette plastique chromée - Autres collerettes sur demande (formulaire p. 117)

Les blocs de \varnothing 30 utilisent les mêmes blocs que les têtes \varnothing 22 mm (voir p. 48-64)

Conformes à la norme IEC 60947-5-1



Caractéristiques (p. 121)

► BOUTONS TOURNANTS - LUMINEUX

À MANETTE

2 positions

Réf.



T16KG10

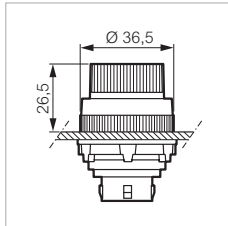

Positions fixes - 45°

- Rouge
- Vert
- Opale



T16KG10
T16KG20
T16KG50

Positions fixes - 45°

- Rouge
- Vert
- Opale



T16KJ10
T16KJ20
T16KJ50

À rappel - 45°

- Rouge
- Vert
- Opale



T16KK10
T16KK20
T16KK50

Positions fixes - 90°

- Rouge
- Vert
- Opale



T16KM10
T16KM20
T16KM50

3 positions



T16ME20

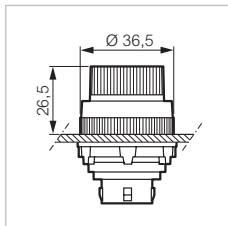

Positions fixes - 45°

- Rouge
- Vert
- Opale

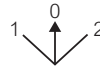

T16ME10
T16ME20
T16ME50

Rappel à droite - 45°

- Rouge
- Vert
- Opale



T16MG10
T16MG20
T16MG50

Rappels en 0 - 45°

- Rouge
- Vert
- Opale



T16MH10
T16MH20
T16MH50

Positions fixes - 90°

- Rouge
- Vert
- Opale



T16MJ10
T16MJ20
T16MJ50

Produits à composer \varnothing 30 : Têtes

A associer à un étrier et blocs électriques (p. 48)
 Equipées d'un écrou de serrage
 Pour marquage cabochon (formulaire p. 117)
 Conformes à la norme IEC 60947-5-1

 Caractéristiques (p. 121)

▶ VOYANTS

CABOCHON COLLERETTE

Réf.



T10SB50V

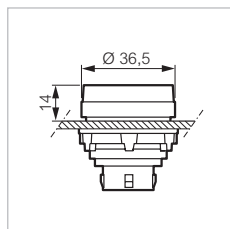

Cabochon lisse

- Rouge
- Vert
- Incolore
- Jaune
- Opale
- Bleu

T10SB10V
 T10SB20V
 T10SB30V
 T10SB40V
 T10SB50V
 T10SB60V

CABOCHON À ENJOLIVEUR



T15SB20V

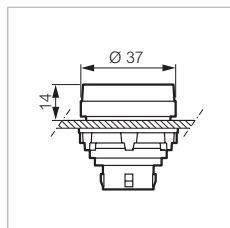

Cabochon lisse

- Rouge
- Vert
- Incolore
- Jaune
- Opale
- Bleu

T15SB10V
 T15SB20V
 T15SB30V
 T15SB40V
 T15SB50V
 T15SB60V

Accessoires ø 30

 Caractéristiques (p. 121)

► PORTE-ÉTIQUETTES COMPLETS

Modèle standard

Réf.



UP39

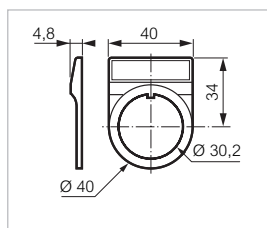

Forme ronde
Porte-étiquette noir et étiquette vierge non assemblés
2 lignes maximum, 18 caractères par ligne

À graver

- Rouge
- Noir
- Alu
- Transparent

UP31
UP33
UP39
UP37

Pour marquage personnalisé (formulaire p. 117)

Grand modèle



UG39

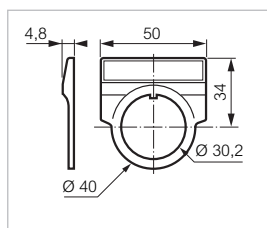

Forme ronde
Porte-étiquette noir et étiquette vierge non assemblés
2 lignes maximum, 24 caractères par ligne

À graver

- Rouge
- Noir
- Alu
- Transparent

UG31
UG33
UG39
UG37

Pour marquage personnalisé (formulaire p. 117)

► ÉTIQUETTES

Modèle standard

Réf.



IB1

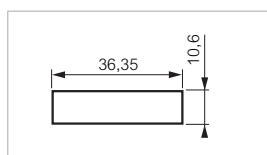

2 lignes maximum, 18 caractères par ligne
Pour porte-étiquette réf. UP3

À graver

- Rouge
- Noir
- Alu
- Transparent

IB1
IB3
IB9
IB7

Pour marquage personnalisé (formulaire p. 117)

Onglet pour insert transparent
Planche de 20 pièces en carton métallisé à couper

I2B



Accessoires ø 30

 Caractéristiques (p. 121)

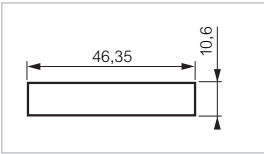
▶ ÉTIQUETTES (SUITE)

		Grand modèle	Réf.
 <p>IC3</p>		<p>2 lignes maximum, 24 caractères par ligne Pour porte-étiquette réf. UG3</p> <p>À graver</p> <ul style="list-style-type: none"> ● Rouge ● Noir ● Alu ○ Transparent 	<p>IC1</p> <p>IC3</p> <p>IC9</p> <p>IC7</p>
		<p>Pour marquage personnalisé (formulaire p. 117)</p> <p>Onglet pour insert transparent Planche de 20 pièces en carton métallisé à couper</p>	I2C

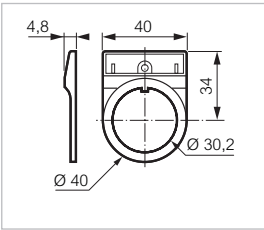
▶ PORTE-ÉTIQUETTES

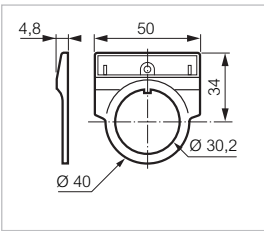
		Modèle standard	Réf.
 <p>UP3</p>		<ul style="list-style-type: none"> ● Noir 	UP3
		Grand modèle	
 <p>UG3</p>		<ul style="list-style-type: none"> ● Noir 	UG3

Accessoires ø 30

 Caractéristiques (p. 121)

▶ ÉTIQUETTES DE TOUCHE

POUR BOUTONS LUMINEUX AFFLEURANTS

Réf.



UE02

2 lignes maximum, 10 caractères par ligne
À insérer sous le poussoir

Pour gravure

- Translucide

UE02

Avec marquage personnalisé à choisir (p. 117)

Code symbole à rajouter en fin de référence ci-dessus

- Translucide (marquage noir)

UE02□□□□

Autres couleurs (voir formulaire p. 117)

POUR VOYANTS



UE10

2 lignes maximum, 12 caractères par ligne
À insérer sous le cabochon lisse

Pour gravure

- Translucide

UE10

Avec marquage personnalisé à choisir (p. 117)

Code symbole à rajouter en fin de référence ci-dessus

- Translucide (marquage noir)

UE10□□□□

▶ CAPUCHONS IP 67

POUR BOUTON À ARMEMENT MÉCANIQUE

Réf.



UA0219

- Incolore

UA0219

POUR BOUTON AFFLEURANT



UA0228

- Rouge
- Vert
- Noir
- Jaune
- Transparent

UA0203
UA0204
UA0205
UA0206
UA0228

Accessoires ø 30

 Caractéristiques (p. 121)

► COLLERETTES

RONDE

Réf.



UA0011

Hauteur 13 mm
possibilité de rendre la collerette indévissable
(ajouter la référence YOg₁ en fin de référence)

ABS chromé brillant	UA0011
ABS noir	UA0012
ABS gris	UA0013
ABS chromé mat	UA0016
Laiton chromé mat	UA0014

Pour bouton à armement mécanique



UA0112

Hauteur 20 mm

ABS chromé brillant	UA0111
ABS noir	UA0112
ABS gris	UA0113
Laiton chromé brillant	UA0114

DE PROTECTION

Pour bouton poussoir affleurant



UA0202

Hauteur 20 mm

Laiton chromé brillant	UA0202
------------------------	--------

Accessoires ø 30

 Caractéristiques (p. 121)

► DIVERS

CLÉ DE SERRAGE

Réf.



Clé de serrage ø 30

WA0210

WA0210

BOUCHON OBTURATEUR



Gris

UA0215

UA0215

ERGOT DE POSITIONNEMENT



Rondelle ergot anti-rotation















UA0209

UA0209

Demande de configurés Ø 30

► TÊTE (remplir un formulaire par type de produit)

Type :

-  Impulsion affleurant
-  Impulsion dépassant
-  Coup de poing à impulsion
-  Pousser-pousser à accrochage
-  Pousser-pousser super affleurant
-  Coup de poing pousser-tirer à accrochage
-  Coup de poing pousser-tourner à accrochage
-  Coup de poing à clé
-  Tournant à manette
-  Tournant à levier
-  Tournant à clé
 - 455
 - 1421 A
 - Autre
-  Double touche
-  Armement mécanique (BAM)
 - Affleurant
 - Dépassant
-  Voyant

Options :

- Bouton lumineux
- Capuchon silicone IP 67
- Protection pour boutons

Taille (mm) :

- Coup de poing Ø40 Ø70

Couleur :

- Incolore Vert
- Noir Rouge
- Opale Bleu
- Jaune

Collerette :

- noire
- grise
- chromée mat
- chromée brillant
- laiton chromé

► MARQUAGES

Utiliser la grille dans la case ci-contre

- sur tête
 - texte ou symbole normalisé
 - autre texte (2 x 10 caractères)
- sur étiquette :
 - standard (2 x 18 caractères)
 - large (2 x 24 caractères)
- Couleur de fond :
 - noir
 - alu
 - rouge

► BLOCS ET ÉTRIERS

Type de bloc:

- ① NO
 - ② NF
 - ③ NO/NF
 - ④ Transfo
 - ⑤ Filtre
 - ⑥ Jonction
 - ⑦ Vide
 - ⑧ Test lampe
 - ⑨ Lumineux led
- Tension : 24 V 130 V 230 V
- Couleur : blanc jaune rouge vert bleu

Raccordement :

- Vis
- Languette
- Borne à ressort
- Blocs pour circuit imprimé

Étriers :

- 1 poste

1

- 3 postes

1	3	2
---	---	---
- 5 postes

5	1	3	2	4
---	---	---	---	---
- 6 postes

1	3	2
---	---	---

Options :

- Tête, bloc et étriers livrés ensemble

VOS COORDONNÉES

Raison sociale :

.....

Nom et prénom :

.....

Adresse :

.....

E-mail :

Tél. :

Fax :

COMMENTAIRES

VOS MARQUAGES

► DÉCALAGE ANGULAIRE DES BOUTONS TOURNANTS

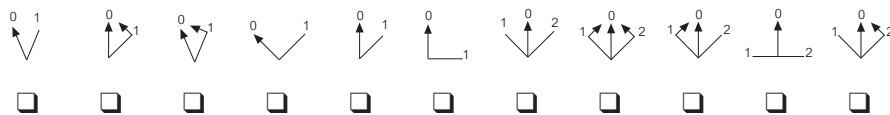

Clé extractible en position : 0 1 2 autre (joindre schéma)

Marquages

Code à rajouter en fin de référence pour obtenir un marquage personnalisé
Symboles (p.72)

TEXTE UNIVERSEL

Réf.

Pour boutons tournants et étiquettes

O-I	081
I-II	082
I-O-I	091
I-II-III	092
O-I-START	093
O-I-II	094

TEXTE ANGLAIS

Pour boutons, voyants et étiquettes

CLOSE	314
DOWN	336
FAST	310
FORWARD	305
INCH	329
JOG	328
LEFT	311
LOWER	308
OFF	304
ON	303
OPEN	313
POWER-ON	330
RAISE	307
RESET	315
REVERSE	306
RIGHT	312
RUN	327
SLOW	309
START	301
STOP	302
UP	335

Pour boutons tournants et étiquettes

FORW.-OFF-REV.	392
HAND-AUTO	383
HAND-OFF-AUTO	391
LOCAL-OFF-REMOTE	393
OFF-ON	382
STOP-START	381

Marquages

Code à rajouter en fin de référence pour obtenir un marquage personnalisé
Symboles (p.72)

TEXTE ALLEMAND

Réf.

Pour boutons, voyants et étiquettes

AB	208
AUF	207
AUS	204
BETRIEB	224
BREMSEN	225
EIN	203
EINRICHTEN	223
FEINHEBEN	221
FEINSENKEN	222
HALT	202
HEBEN	219
LANGSAM	209
LINKS	211
RECHTS	212
RÜCKWÄRTS	206
SENKEN	220
SCHNELL	210
VORWÄRTS	205
VORRÜCKEN	226
ZU	214

Pour boutons tournants et étiquettes

AUS-EIN	281
HAND-AUTO	283
HAND-O-AUTO	291
ZURÜCK-O-VOR	292

TEXTE FRANÇAIS

Pour boutons, voyants et étiquettes

ALARME	133
ARRÊT	102
ARRÊT GÉNÉRAL	116
ARRIÈRE	106
AVANT	105
DÉCLENCHEMENT	131
DÉFAUT	132
DESCENTE	108
DROITE	112
EN SERVICE	103
FERMETURE	114
GAUCHE	111
HORS SERVICE	104
KLAXON	118
LENT	109
MARCHE	101
MONTÉE	107
OUVERTURE	113
RÉARMEMENT	115
SOUS TENSION	117
VITE	110

Pour boutons tournants et étiquettes

ARRÊT-MARCHE	181
AVANT -O- ARRIÈRE	192
C.P.C.-NORMAL	184
HORS-EN	182
MANU-AUTO	183
MANU -O- AUTO	191

Perçages

ENTRAXES (MINIMUM)

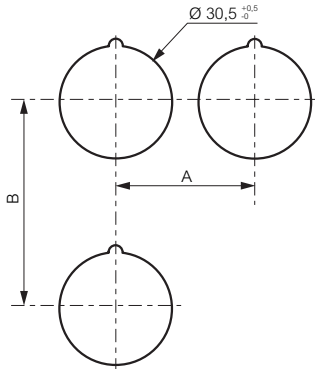

Uniquement pour blocs à vis

Côtes

	> 40	Pour coup de poing $\varnothing 40$
A	> 50	Pour manette à levier
	> 70	Pour coup de poing $\varnothing 70$
	> 50	Pour double touche
B	> 50	Pour porte-étiquettes
	> 70	Pour coup de poing $\varnothing 70$

PERÇAGE POUR UTILISATION DE L'ERGOT ANTIROTATION (FACULTATIF)

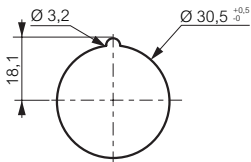

Caractéristiques techniques

► CARACTÉRISTIQUES

Caractéristiques	Données	Normes
► Température de stockage pour bouton lumineux ou non lumineux	- 40 °C à + 70 °C	
► Température d'emploi	Boutons non lumineux : - 25 °C à + 70 °C Bouton lumineux : - 25 °C à + 60 °C	
► Degré de protection	IP 65 pour têtes standards IP 67 pour les têtes capuchonnées	IEC 60947-1
► Durabilité mécanique	Bouton poussoir à impulsion : 3 x 10 ⁶ cycles de manoeuvre	IEC 60947-5-1

Les blocs utilisés pour le diamètre 30 sont les mêmes que pour le diamètre 22.
Leurs caractéristiques sont décrites p. 95

► MONTAGE DES BLOCS

Remarque : Vérifiez le bon positionnement du sous-ensemble tête + bloc lors du montage sur la tête diamètre 30.

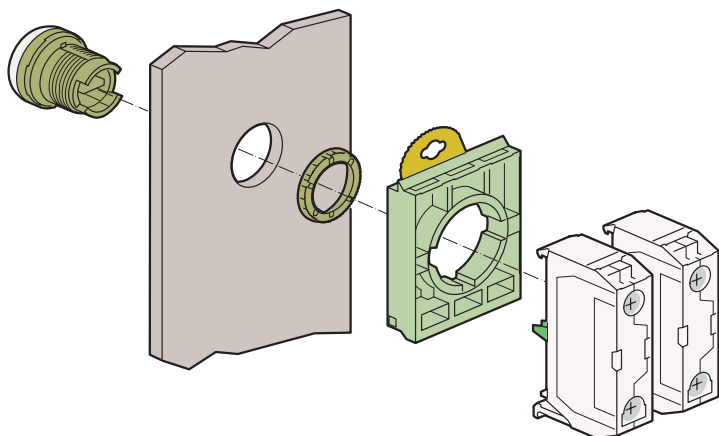

La protection, la souplesse et la sécurité

Commutateurs à cames de 10 à 200 A

► DES SOLUTIONS STANDARD P. 124 - 202

Le savoir-faire d'un spécialiste comme Baco permet de proposer des solutions sur mesure, même les plus spécifiques.



Schémas au choix
de 1 à 24 contacts

Axe métallique
résistance supérieure
à 1 million de manœuvres

Marquages personnalisables

► AVANTAGES

- Conformité aux normes européennes et internationales IEC, UL et CSA, et CCC
- Endurance supérieure à 1 million de manœuvres mécaniques grâce à un axe métallique
- Multiplicité de schémas électriques grâce au sur-mesure
- Possibilités de combinaisons quasi infinies pour une souplesse d'implantation et de personnalisation maximum

► DES SOLUTIONS SUR MESURE

Comment commander en 5 étapes ?

Exemple : un inverseur sans arrêt

- 1 DÉTERMINEZ LE CALIBRE selon les caractéristiques électriques** **p. 205**
 Tension, performance... (p. 203).
 EX : pour une commande de charges résistives 63A
 ► CALIBRE : PR 63 ► CODE TARIF : I
- 2 CHOISISSEZ UN SCHÉMA ET SON DÉCALAGE ANGULAIRE** **p. 206**
 EX : pour un commutateur à 2 directions sans arrêt avec 1 pôle
 EX : pour un décalage angulaire de 90°
 ► RÉF. 2251 ► CODE TARIF : A02Z
 ► RÉF. A4 ► CODE TARIF : -
- 3 DÉTERMINEZ LE MODE DE FIXATION** **p. 239**
 Encastré ou saillie, fixation à vis ou sur rail.
 EX : pour une fixation saillie d'entraxe 68
 ► RÉF. S ► CODE TARIF : Y508
- 4 DÉFINISSEZ LA PRÉSENTATION** **p. 253**
 "Quadral", cadennassable, commande rompue, boîtier isolant, verrouillage par clef, accouplement parallèle ou série, dispositif bi-tension...
 EX : pour un plastron quadral 72 avec une moyenne manette
 ► RÉF. Q72 MN ► CODE TARIF : Q72 MN
- 5 CHOISISSEZ VOS OPTIONS** **p. 268**
 Manettes et leviers, étiquettes, plastron, cache-bornes...
 EX : pour un marquage "stop-start"
 ► marquage "pompe 1 - pompe 2" ► CODE TARIF : Y000

Exemple de grille à utiliser pour votre commande



DÉSIGNATION	Calibre	Schéma	Fixation	Présentation	Option 1	Option 2...
DÉSIGNATION	PR 63	2251 A4	S	Q72 MN	"pompe 1 - pompe 2"	-
CODE TARIF	I	A02Z -	Y508	Q72 MN	Y000	-
Observations	PR 63 AC21 = 63 A	2 directions sans arrêt, 1 pôle décalage 90°	Fixation saillie	Présentation quadral 72 Moyenne manette	Etiquette de fonction Marquage normalisé	

Commutateurs à cames

 Caractéristiques (p. 203)

► INTERRUPTEUR MARCHÉ/ARRÊT

N° contacts	0	1		
1 - 2	X		1P	1
3 - 4	X		2P	2
5 - 6	X		3P	3
7 - 8	X		4P	4

MINI COMMUTATEUR - 10 A (AC 21)

Fixation encastrée \varnothing 16 et 22

Réf.



223501

Plastron \square 30 alu

- 1P - 1 contact
- 2P - 2 contacts
- 3P - 3 contacts
- 4P - 4 contacts



- 223501
- 223502
- 223503
- 223504

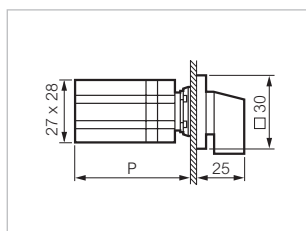

Côtes
 P: 50 (1-2 CONTACTS)
 62 (3-4 CONTACTS)

PR 12 - 16 A (AC 21)

Fixation encastrée entraxe 30

Réf.



NB02AQ1

Petite manette grise/noire
 Plastron \square 48 alu

- 1P - 1 contact
- 2P - 2 contacts
- 3P - 3 contacts
- 4P - 4 contacts



Désignation

- PR12 1101 A4 E Q48PN
- PR12 1102 A4 E Q48PN
- PR12 1103 A4 E Q48PN
- PR12 1104 A4 E Q48PN

- NB01AQ1
- NB02AQ1
- NB03AQ1
- NB04AQ1

- 1P - 1 contact
- 2P - 2 contacts
- 3P - 3 contacts



- PR12 1101 A8 E Q48PN
- PR12 1102 A8 E Q48PN
- PR12 1103 A8 E Q48PN

- NB01EQ1
- NB02EQ1
- NB03EQ1

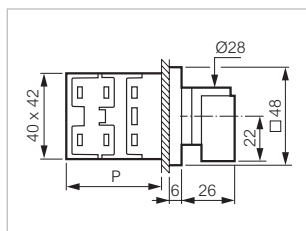

Côtes
 P: 36 (1-2 CONTACTS)
 46 (3-4 CONTACTS)

Commutateurs à cames



Caractéristiques (p. 203)

► INTERRUPTEUR MARCHÉ/ARRÊT (SUITE)

PR 12 - 16 A (AC 21)

Fixation encastrée \varnothing 22

Réf.



NB03EX80

Petite manette grise/noire
Plastron \square 48 alu

- 1P - 1 contact
- 2P - 2 contacts
- 3P - 3 contacts
- 4P - 4 contacts



- 1P - 1 contact
- 2P - 2 contacts
- 3P - 3 contacts



Désignation

PR12 1101 A4 E N48MD50
PR12 1102 A4 E N48MD50
PR12 1103 A4 E N48MD50
PR12 1104 A4 E N48MD50

NB01AX80
NB02AX80
NB03AX80
NB04AX80

PR12 1101 A8 E N48MD50
PR12 1102 A8 E N48MD50
PR12 1103 A8 E N48MD50

NB01EX80
NB02EX80
NB03EX80

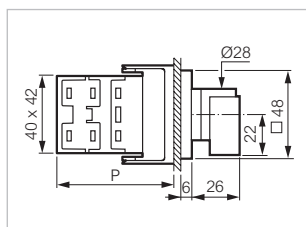

Côtes
P : 51 (1-2 CONTACTS)
61 (3-4 CONTACTS)

PR 12 - 16 A (AC 21)

Fixation encastrée \varnothing 22

Réf.



NB03AC113

Manette noire
Collerette ABS chromé mat

- 1P - 1 contact
- 2P - 2 contacts
- 3P - 3 contacts
- 4P - 4 contacts



Désignation

PR12 1101 A4 E C21RA03
PR12 1102 A4 E C21RA03
PR12 1103 A4 E C21RA03
PR12 1104 A4 E C21RA03

NB01AC113
NB02AC113
NB03AC113
NB04AC113

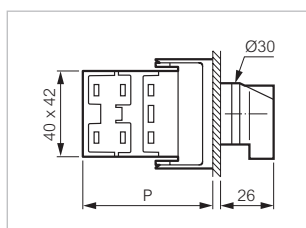

Côtes
P : 51 (1-2 CONTACTS)
61 (3-4 CONTACTS)

Commutateurs à cames

 Caractéristiques (p. 203)

► INTERRUPTEUR MARCHÉ/ARRÊT (SUITE)

PR 12 - 16 A (AC 21)

Boîtier isolant

Réf.



NB02AGQ

Petite manette grise/noire
Plastron □ 48 alu

- 1P - 1 contact
- 2P - 2 contacts
- 3P - 3 contacts
- 4P - 4 contacts



Désignation

- PR12 1101 A4 BPRQ48PN
- PR12 1102 A4 BPRQ48PN
- PR12 1103 A4 BPRQ48PN
- PR12 1104 A4 BPRQ48PN

- NB01AGQ
- NB02AGQ**
- NB03AHQ**
- NB04AHQ

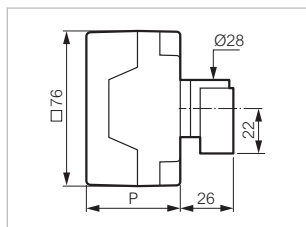

Côtes
P : 46 (1-2 CONTACTS)
58 (3-4 CONTACTS)

PR 17 - 20 A (AC 21)

Fixation encastrée entraxe 30

Réf.



SB04AQ1

Petite manette grise/noire
Plastron □ 48 alu

- 1P - 1 contact
- 2P - 2 contacts
- 3P - 3 contacts
- 4P - 4 contacts



Désignation

- PR17 1101 A4 E Q48PN
- PR17 1102 A4 E Q48PN
- PR17 1103 A4 E Q48PN
- PR17 1104 A4 E Q48PN

- SB01AQ1
- SB02AQ1**
- SB03AQ1**
- SB04AQ1**

- 3P - 3 contacts
- 4P - 4 contacts



- PR17 1103 A8 E Q48PN
- PR17 1104 A8 E Q48PN

- SB03EQ1**
- SB04EQ1**

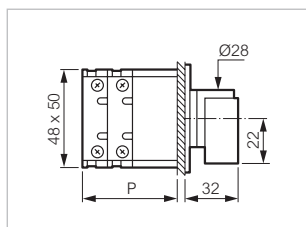

Côtes
P : 33 (1-2 CONTACTS)
45 (3-4 CONTACTS)

Commutateurs à cames

 Caractéristiques (p. 203)

▶ INTERRUPTEUR MARCHÉ/ARRÊT (SUITE)

PR 17 - 20 A (AC 21)

Boîtier isolant

Réf.



SB02AXQ

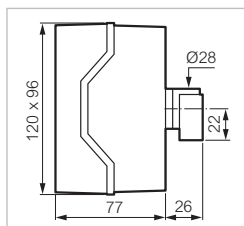

Petite manette noire
Plastron □ 64 alu

- 1P - 1 contact
- 2P - 2 contacts
- 3P - 3 contacts
- 4P - 4 contacts



Désignation

- PR17 1101 A4 BCQ3
- PR17 1102 A4 BCQ3
- PR17 1103 A4 BCQ3
- PR17 1104 A4 BCQ3

- SB01AXQ
- SB02AXQ
- SB03AXQ
- SB04AXQ

PR 21 - 25 A (AC 21)

Fixation encastrée entrase 30

Réf.



TB01AQ1

Petite manette grise/noire
Plastron □ 48 alu

- 1P - 1 contact
- 2P - 2 contacts
- 3P - 3 contacts
- 4P - 4 contacts



Désignation

- PR21 1101 A4 E Q48PN
- PR21 1102 A4 E Q48PN
- PR21 1103 A4 E Q48PN
- PR21 1104 A4 E Q48PN

- TB01AQ1
- TB02AQ1
- TB03AQ1
- TB04AQ1

- 3P - 3 contacts



- PR21 1103 A8 E Q48PN

- TB03EQ1

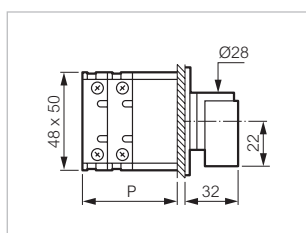

Côtes
P : 33 (1-2 CONTACTS)
45 (3-4 CONTACTS)

PR 21 - 25 A (AC 21)

Boîtier isolant

Réf.



TB01AXQ

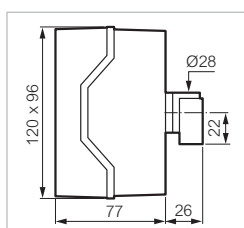

Petite manette noire
Plastron □ 64 alu

- 1P - 1 contact
- 2P - 2 contacts
- 3P - 3 contacts
- 4P - 4 contacts



Désignation

- PR21 1101 A4 BCQ3
- PR21 1102 A4 BCQ3
- PR21 1103 A4 BCQ3
- PR21 1104 A4 BCQ3

- TB01AXQ
- TB02AXQ
- TB03AXQ
- TB04AXQ

Commutateurs à cames

 Caractéristiques (p. 203)

► INTERRUPTEUR MARCHÉ/ARRÊT (SUITE)

PR 26 - 32 A (AC 21)

Fixation encastrée entraxe 30

Réf.



ZB04AQ7

Moyenne manette grise/noire
Plastron □ 72 alu

- 1P - 1 contact
- 2P - 2 contacts
- 3P - 3 contacts
- 4P - 4 contacts



- 3P - 3 contacts



Désignation

PR26 1101 A4 E Q72MN
PR26 1102 A4 E Q72MN
PR26 1103 A4 E Q72MN
PR26 1104 A4 E Q72MN

ZB01AQ7
ZB02AQ7
ZB03AQ7
ZB04AQ7

PR26 1103 A8 E Q72MN

ZB03EQ7

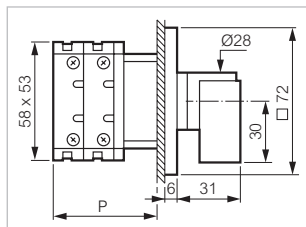

Côtes
P: 36 (1-2 CONTACTS)
51 (3-4 CONTACTS)

PR 26 - 32 A (AC 21)

Boîtier isolant

Réf.



ZB02AXQ

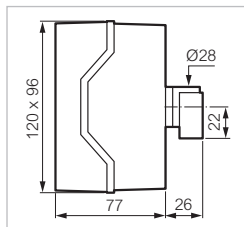

Petite manette noire
Plastron □ 72 alu

- 1P - 1 contact
- 2P - 2 contacts
- 3P - 3 contacts
- 4P - 4 contacts



Désignation

PR26 1101 A4 BCQ3
PR26 1102 A4 BCQ3
PR26 1103 A4 BCQ3
PR26 1104 A4 BCQ3

ZB01AXQ
ZB02AXQ
ZB03AXQ
ZB04AXQ

PR 40 - 50 A (AC 21)

Fixation encastrée entraxe 50

Réf.



HB03AQ7

Moyenne manette grise/noire
Plastron □ 72 alu

- 1P - 1 contact
- 2P - 2 contacts
- 3P - 3 contacts
- 4P - 4 contacts



Désignation

PR40 1101 A4 E Q72MN
PR40 1102 A4 E Q72MN
PR40 1103 A4 E Q72MN
PR40 1104 A4 E Q72MN

HB01AQ7
HB02AQ7
HB03AQ7
HB04AQ7

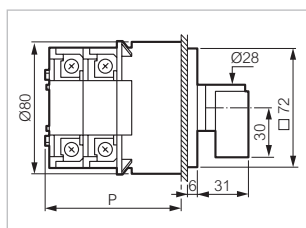

Côtes
P: 60 (1-2 CONTACTS)
80 (3-4 CONTACTS)

Référence en gras : habituellement stockée par la distribution

Commutateurs à cames

 Caractéristiques (p. 203)

► INTERRUPTEUR MARCHÉ/ARRÊT (SUITE)

PR 40 - 50 A (AC 21)

Boîtier isolant

Réf.



HB02AAQ

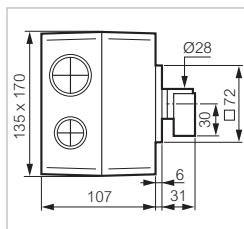

Moyenne manette grise/noire
Plastron □ 72 alu

- 1P - 1 contact
- 2P - 2 contacts
- 3P - 3 contacts
- 4P - 4 contacts



Désignation

- PR40 1101 A4 BCFQ72MN
- PR40 1102 A4 BCFQ72MN
- PR40 1103 A4 BCFQ72MN
- PR40 1104 A4 BCFQ72MN

- HB01AAQ
- HB02AAQ
- HB03ABQ
- HB04ABQ

PR 63 - 63 A (AC 21)

Fixation encastrée entraxe 50

Réf.



IB03AQ7

Moyenne manette grise/noire
Plastron □ 72 alu

- 1P - 1 contact
- 2P - 2 contacts
- 3P - 3 contacts
- 4P - 4 contacts



Désignation

- PR63 1101 A4 E Q72MN
- PR63 1102 A4 E Q72MN
- PR63 1103 A4 E Q72MN
- PR63 1104 A4 E Q72MN

- IB01AQ7
- IB02AQ7
- IB03AQ7**
- IB04AQ7

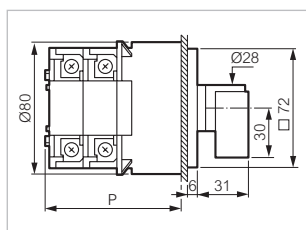

Côtes
P : 60 (1-2 CONTACTS)
80 (3-4 CONTACTS)

PR 63 - 63 A (AC 21)

Boîtier isolant

Réf.

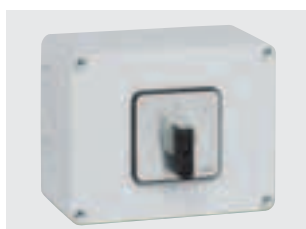

IB02AAQ

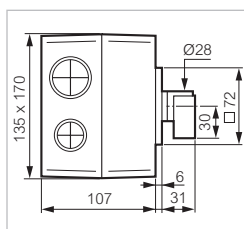

Moyenne manette grise/noire
Plastron □ 72 alu

- 1P - 1 contact
- 2P - 2 contacts
- 3P - 3 contacts
- 4P - 4 contacts



Désignation

- PR63 1101 A4 BCF140Q72MN
- PR63 1102 A4 BCF140Q72MN
- PR63 1103 A4 BCF240Q72MN
- PR63 1104 A4 BCF240Q72MN

- IB01AAQ
- IB02AAQ
- IB03ABQ
- IB04ABQ

Commutateurs à cames

 Caractéristiques (p. 203)

► INTERRUPTEUR MARCHÉ/ARRÊT (SUITE)

PR 125 - 160 A (AC 21)

Fixation encastrée entraxe 50

Réf.



LB02AQ9

Grande manette grise/noire
Plastron □ 96 alu

- 1P - 1 contact
- 2P - 2 contacts
- 3P - 3 contacts
- 4P - 4 contacts



Désignation

- PR125 1101 A4 E Q96GN
- PR125 1102 A4 E Q96GN
- PR125 1103 A4 E Q96GN
- PR125 1104 A4 E Q96GN

- LB01AQ9
- LB02AQ9
- LB03AQ9
- LB04AQ9

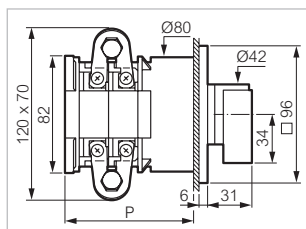

Côtes
P : 80 (1-2 CONTACTS)
120 (3-4 CONTACTS)

PR 160 - 200 A (AC 21)

Fixation encastrée entraxe 50

Réf.



MB02AQ9

Grande manette grise/noire
Plastron □ 96 alu

- 1P - 1 contact
- 2P - 2 contacts
- 3P - 3 contacts
- 4P - 4 contacts



Désignation

- PR160 1101 A4 E Q96GN
- PR160 1102 A4 E Q96GN
- PR160 1103 A4 E Q96GN
- PR160 1104 A4 E Q96GN

- MB01AQ9
- MB02AQ9
- MB03AQ9
- MB04AQ9

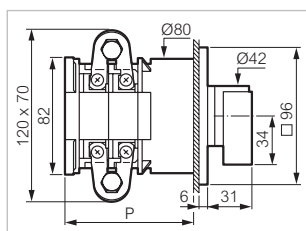

Côtes
P : 80 (1-2 CONTACTS)
120 (3-4 CONTACTS)

Commutateurs à cames

 Caractéristiques (p. 203)

► INTERRUPTEUR PRINCIPAL

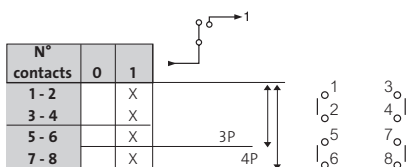

PR 125 - 160 A (AC 21)

Fixation encastré entraxe 50

Réf.



LS3EV73

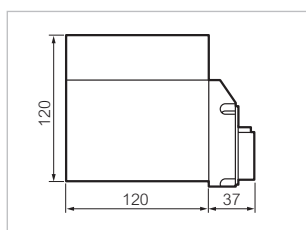

Manette rouge
Plastron □ 72 jaune
Verrouillage 4 cadenas maxi

**Avec marquage de fonction
INTER PRINCIPAL**

3P+ ± - 3 contacts 
3P+N - 4 contacts

Désignation

PR125 1103GN E J721MND61 LS3EV73
PR125 1104GN E J721MND61 LS4EV73

Sans marquage de fonction

3P+ ± - 3 contacts 
3P+N - 4 contacts

PR125 1103GN E J72MND61 LS3EV72
PR125 1104GN E J72MND61 LS4EV72

PR 125 - 160 A (AC 21)

Fixation encastré entraxe 50

Réf.



LG3EV73

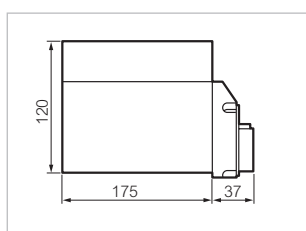

Manette grise
Plastron □ 72 gris
Verrouillage 4 cadenas maxi

**Avec marquage de fonction
INTER PRINCIPAL**

3P+ ± - 3 contacts 
3P+N - 4 contacts

Désignation

PR125 1103GN E V721MND61 LG3EV73
PR125 1104GN E V721MND61 LG4EV73

Sans marquage de fonction

3P+ ± - 3 contacts 
3P+N - 4 contacts

PR125 1103GN E V72MND61 LG3EV72
PR125 1104GN E V72MND61 LG4EV72

Commutateurs à cames

 Caractéristiques (p. 203)

► INTERRUPTEUR PRINCIPAL (SUITE)

PR 125 - 160 A (AC 21)

Fixation encastré entraxe 50

Réf.



LS3EV97

Manette rouge
Plastron □ 96 jaune
Verrouillage 4 cadenas maxi
**Avec marquage de fonction
INTER PRINCIPAL**

3P+ ± - 3 contacts 
3P+N - 4 contacts

Désignation

PR125 1103GN E J961GND61	LS3EV97
PR125 1104GN E J961GND61	LS4EV97

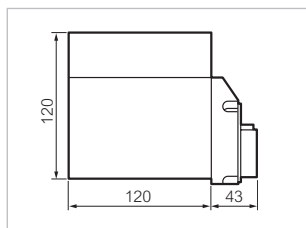

PR 125 - 160 A (AC 21)

Fixation saillie avec commande rompue

Réf.



LS3RV73

Manette rouge
Plastron □ 72 jaune
Verrouillage 4 cadenas maxi
Commande rompue et
verrouillage de porte
**Avec marquage de fonction
INTER PRINCIPAL**

3P+ ± - 3 contacts 
3P+N - 4 contacts

Désignation

PR125 1103GN SV6 J721MND61	LS3RV73
PR125 1104GN SV6 J721MND61	LS4RV73

Sans marquage de fonction

3P+ ± - 3 contacts 
3P+N - 4 contacts

PR125 1103GN SV6 J72MND61	LS3RV72
PR125 1104GN SV6 J72MND61	LS4RV72

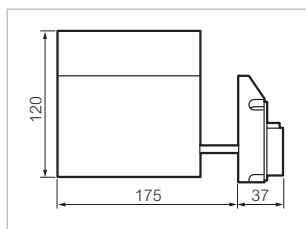

Commutateurs à cames

 Caractéristiques (p. 203)

► INTERRUPTEUR PRINCIPAL (SUITE)

PR 125 - 160 A (AC 21)

Fixation saillie avec commande rompue

Réf.



LG3RV73

Manette grise
Plastron □ 72 gris
Verrouillage 4 cadenas maxi
Commande rompue et
verrouillage de porte

**Avec marquage de fonction
INTER PRINCIPAL**

3P+ ± - 3 contacts 
3P+N - 4 contacts

Désignation

PR125 1103GN SV6 V721MND61	LG3RV73
PR125 1104GN SV6 V721MND61	LG4RV73

Sans marquage de fonction

3P+ ± - 3 contacts 
3P+N - 4 contacts

PR125 1103GN SV6 V72MND61	LG3RV72
PR125 1104GN SV6 V72MND61	LG4RV72

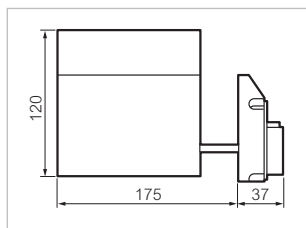

PR 125 - 160 A (AC 21)

Fixation saillie avec commande rompue

Réf.



LS3RV97

Manette rouge
Plastron □ 96 jaune
Verrouillage 4 cadenas maxi
Commande rompue et
verrouillage de porte

**Avec marquage de fonction
INTER PRINCIPAL**

3P+ ± - 3 contacts 
3P+N - 4 contacts

Désignation

PR125 1103GN SV6 J961GND61	LS3RV97
PR125 1104GN SV6 J961GND61	LS4RV97

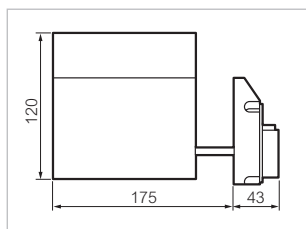

Commutateurs à cames

 Caractéristiques (p. 203)

► INTERRUPTEUR PRINCIPAL (SUITE)

PR 160 - 200 A (AC 21)



Fixation encastrée entraxe 50

Réf.



MS3EV73



Manette rouge
 Plastron □ 72 jaune
 Verrouillage 4 cadenas maxi
**Avec marquage de fonction
 INTER PRINCIPAL**

3P+ ± - 3 contacts 
 3P+N - 4 contacts 

Désignation

PR160 1103GN E J721MND61 MS3EV73
 PR160 1104GN E J721MND61 MS4EV73

Sans marquage de fonction

3P+ ± - 3 contacts 
 3P+N - 4 contacts 

PR160 1103GN E J72MND61 MS3EV72
 PR160 1104GN E J72MND61 MS4EV72

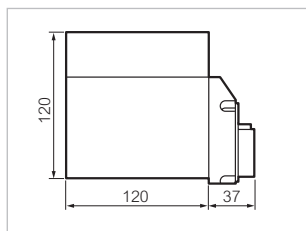

PR 160 - 200 A (AC 21)



Fixation encastrée entraxe 50

Réf.



MG3EV73



Manette grise/noire
 Plastron □ 72 gris
 Verrouillage 4 cadenas maxi
**Avec marquage de fonction
 INTER PRINCIPAL**

3P+ ± - 3 contacts 
 3P+N - 4 contacts 

Désignation

PR160 1103GN E V721MND61 MG3EV73
 PR160 1104GN E V721MND61 MG4EV73

Sans marquage de fonction

3P+ ± - 3 contacts 
 3P+N - 4 contacts 

PR160 1103GN E V72MND61 MG3EV72
 PR160 1104GN E V72MND61 MG4EV72

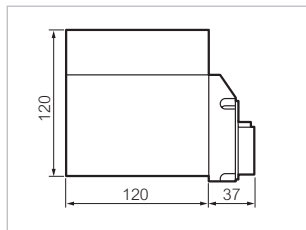

Commutateurs à cames



Caractéristiques (p. 203)

► INTERRUPTEUR PRINCIPAL (SUITE)

PR 160 - 200 A (AC 21)

Fixation encastrée entraxe 50

Réf.



MS4EV97

Manette rouge
 Plastron □ 96 jaune
 Verrouillage 4 cadenas maxi
**Avec marquage de fonction
 INTER PRINCIPAL**

3P+ ± - 3 contacts 
 3P+N - 4 contacts

Désignation

PR160 1103GN E J961GND61	MS3EV97
PR160 1104GN E J961GND61	MS4EV97

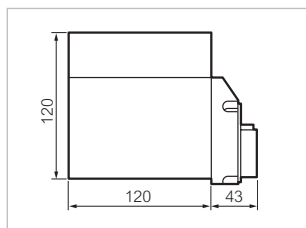

PR 160 - 200 A (AC 21)

Fixation saillie avec commande rompue

Réf.



MS3RV73

Manette rouge
 Plastron □ 72 jaune
 Verrouillage 4 cadenas maxi
 Commande rompue et
 verrouillage de porte
**Avec marquage de fonction
 INTER PRINCIPAL**

3P+ ± - 3 contacts 
 3P+N - 4 contacts

Désignation

PR160 1103GN SV6 J721MND61	MS3RV73
PR160 1104GN SV6 J721MND61	MS4RV73

Sans marquage de fonction

3P+ ± - 3 contacts 
 3P+N - 4 contacts

PR160 1103GN SV6 J72MND61	MS3RV72
PR160 1104GN SV6 J72MND61	MS4RV72

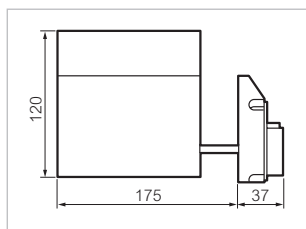

Commutateurs à cames

 Caractéristiques (p. 203)

► INTERRUPTEUR PRINCIPAL (SUITE)

PR 160 - 200 A (AC 21)

Fixation saillie, livré avec commande rompue

Réf.



MG4RV73

Manette grise/noire
Plastron □ 72 gris
Verrouillage 4 cadenas maxi
Commande rompue et verrouillage de porte

**Avec marquage de fonction
INTER PRINCIPAL**

3P+ ± - 3 contacts 
3P+N - 4 contacts

Désignation

PR160 1103GN SV6 V721MND61	MG3RV73
PR160 1104GN SV6 V721MND61	MG4RV73

Sans marquage de fonction

3P+ ± - 3 contacts 
3P+N - 4 contacts

PR160 1103GN SV6 V72MND61	MG3RV72
PR160 1104GN SV6 V72MND61	MG4RV72

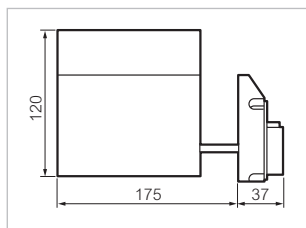

PR 160 - 200 A (AC 21)

Fixation saillie, livré avec commande rompue

Réf.



MS4RV97

Manette rouge
Plastron □ 96 jaune
Verrouillage 4 cadenas maxi
Commande rompue et verrouillage de porte

**Avec marquage de fonction
INTER PRINCIPAL**

3P+ ± - 3 contacts 
3P+N - 4 contacts

Désignation

PR160 1103GN SV6 V961GND61	MS3RV97
PR160 1104GN SV6 V961GND61	MS4RV97

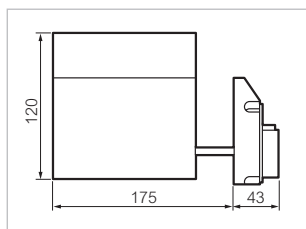

Commutateurs à cames



Caractéristiques (p. 203)

▶ INVERSEUR AVEC POSITION ARRÊT

N° contacts	1	0	2	
1 - 2	X			
3 - 4			X	
5 - 6	X			
7 - 8			X	
9 - 10	X			
11 - 12			X	
13 - 14	X			
15 - 16			X	

MINI COMMUTATEUR- 10 A (AC 21)

Fixation encastrée \varnothing 16 et 22

Réf.

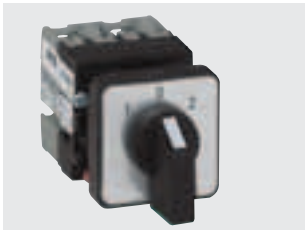

223505

Plastron \square 30 alu

- 1P - 2 contacts
- 2P - 4 contacts
- 3P - 6 contacts
- 4P - 8 contacts



- 223505
- 223506
- 223507
- 223508

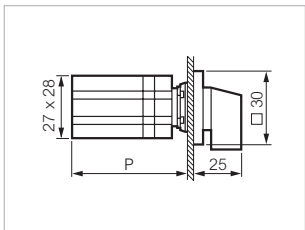

Côtes

- P : 50 (1-2 CONTACTS)
- 62 (3-4 CONTACTS)
- 74 (5-6 CONTACTS)
- 96 (7-8 CONTACTS)

PR 12 - 16 A (AC 21)

Fixation encastrée entraxe 30

Réf.



NC02GQ1

Petite manette grise/noire
Plastron \square 48 alu

- 1P - 2 contacts
- 2P - 4 contacts
- 3P - 6 contacts
- 4P - 8 contacts



Désignation

- PR12 2201 C8 E Q48PN
- PR12 2202 C8 E Q48PN
- PR12 2203 C8 E Q48PN
- PR12 2204 C8 E Q48PN

- NC01GQ1
- NC02GQ1
- NC03GQ1
- NC04GQ1

- 1P - 2 contacts
- 2P - 4 contacts
- 3P - 6 contacts



- PR12 2201 C4 E Q48PN
- PR12 2202 C4 E Q48PN
- PR12 2203 C4 E Q48PN

- NC01CQ1
- NC02CQ1
- NC03CQ1

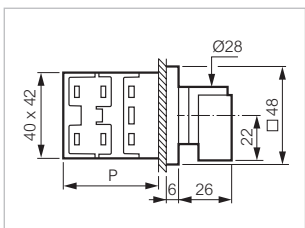

Côtes

- P : 36 (1-2 CONTACTS)
- 46 (3-4 CONTACTS)
- 56 (5-6 CONTACTS)
- 66 (7-8 CONTACTS)

Référence en gras : habituellement stockée par la distribution

Commutateurs à cames

 Caractéristiques (p. 203)

► INVERSEUR AVEC POSITION ARRÊT (SUITE)

PR 12 -16 A (AC 21)

Fixation encastrée \varnothing 22

Réf.



NC02GX80

Petite manette grise/noire
Plastron \square 48 alu

1P - 2 contacts
2P - 4 contacts
3P - 6 contacts
4P - 8 contacts



Désignation

PR12 2201 C8 E N48MD50
PR12 2202 C8 E N48MD50
PR12 2203 C8 E N48MD50
PR12 2204 C8 E N48MD50

NC01GX80
NC02GX80
NC03GX80
NC04GX80

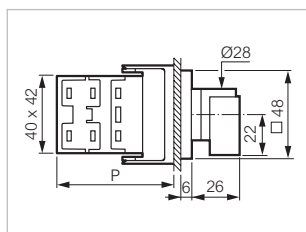

Côtes
P : 51 (1-2 CONTACTS)
61 (3-4 CONTACTS)
71 (5-6 CONTACTS)
81 (7-8 CONTACTS)

PR 12 -16 A (AC 21)

Fixation encastrée \varnothing 22

Réf.



NC02GC113

Manette noire
Collerette ABS chromé mat

1P - 2 contacts
2P - 4 contacts
3P - 6 contacts
4P - 8 contacts



Désignation

PR12 2201 C8 E C21RA03
PR12 2202 C8 E C21RA03
PR12 2203 C8 E C21RA03
PR12 2204 C8 E C21RA03

NC01GC113
NC02GC113
NC03GC113
NC04GC113

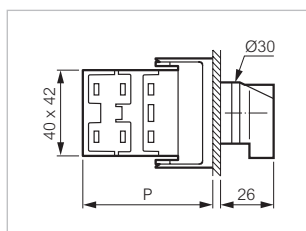

Côtes
P : 51 (1-2 CONTACTS)
61 (3-4 CONTACTS)
71 (5-6 CONTACTS)
81 (7-8 CONTACTS)

Commutateurs à cames

 Caractéristiques (p. 203)

► INVERSEUR AVEC POSITION ARRÊT (SUITE)

PR 12 - 16 A (AC 21)

Boîtier isolant

Réf.



NC01GXQ

Petite manette noire
Plastron □ 64 alu

1P - 2 contacts
2P - 4 contacts
3P - 6 contacts
4P - 8 contacts



Désignation

PR12 2201 C8 BCQ3
PR12 2202 C8 BCQ3
PR12 2203 C8 BCQ3
PR12 2204 C8 BCQ3

NC01GXQ
NC02GXQ
NC03GXQ
NC04GXQ

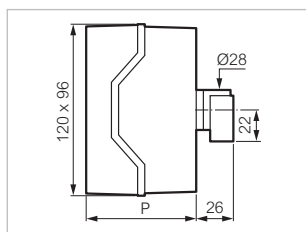

Côtes

P : 77 (1 À 6 CONTACTS)
101 (7-8 CONTACTS)

PR 17 - 20 A (AC 21)

Fixation encastrée entraxe 30

Réf.



SC04GQ1

Petite manette grise/noire
Plastron □ 48 alu

1P - 2 contacts
2P - 4 contacts
3P - 6 contacts
4P - 8 contacts



Désignation

PR17 2201 C8 E Q48PN
PR17 2202 C8 E Q48PN
PR17 2203 C8 E Q48PN
PR17 2204 C8 E Q48PN

SC01GQ1
SC02GQ1
SC03GQ1
SC04GQ1

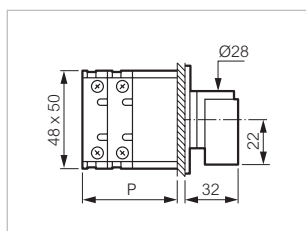

Côtes

P : 33 (1-2 CONTACTS)
45 (3-4 CONTACTS)
57 (5-6 CONTACTS)
69 (7-8 CONTACTS)

Commutateurs à cames

 Caractéristiques (p. 203)

► INVERSEUR AVEC POSITION ARRÊT (SUITE)

PR 17 - 20 A (AC 21)

Boîtier isolant

Réf.



SC01GXQ

Petite manette noire
Plastron □ 64 alu

1P - 2 contacts
2P - 4 contacts
3P - 6 contacts
4P - 8 contacts



Désignation

PR17 2201 C8 BCQ3
PR17 2202 C8 BCQ3
PR17 2203 C8 BCQ3
PR17 2201 C8 BCQ3

SC01GXQ
SC02GXQ
SC03GXQ
SC04GXQ

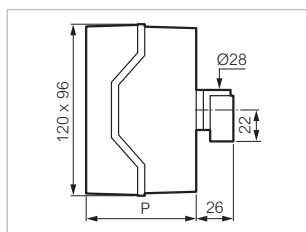

Côtes
P : 77 (1 à 6 CONTACTS)
101 (7-8 CONTACTS)

PR 21 - 25 A (AC 21)

Fixation encastrée entraxe 30

Réf.



TC02GQ1

Petite manette grise/noire
Plastron □ 48 alu

1P - 2 contacts
2P - 4 contacts
3P - 6 contacts
4P - 8 contacts



Désignation

PR21 2201 C8 E Q48PN
PR21 2202 C8 E Q48PN
PR21 2203 C8 E Q48PN
PR21 2204 C8 E Q48PN

TC01GQ1
TC02GQ1
TC03GQ1
TC04GQ1

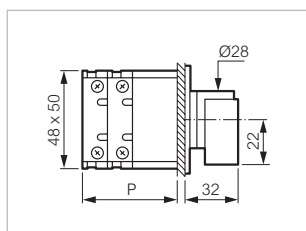

Côtes
P : 33 (1-2 CONTACTS)
45 (3-4 CONTACTS)
57 (5-6 CONTACTS)
69 (7-8 CONTACTS)

Commutateurs à cames

 Caractéristiques (p. 203)

► INVERSEUR AVEC POSITION ARRÊT (SUITE)

PR 21 - 25 A (AC 21)

Boîtier isolant

Réf.



TC03GXQ

Petite manette noire
Plastron □ 64 alu

1P - 2 contacts
2P - 4 contacts
3P - 6 contacts
4P - 8 contacts



Désignation

PR21 2201 C8 BCQ3
PR21 2202 C8 BCQ3
PR21 2203 C8 BCQ3
PR21 2204 C8 BCQ3

TC01GXQ
TC02GXQ
TC03GXQ
TC04GXQ

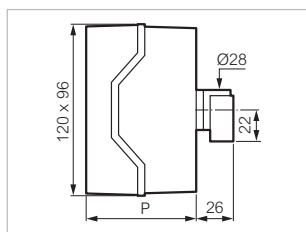

Côtes
P : 77 (1 à 6 CONTACTS)
101 (7-8 CONTACTS)

PR 26 - 32 A (AC 21)

Fixation encastrée entraxe 30

Réf.



ZC02GQ7

Moyenne manette grise/noire
Plastron □ 72 alu

1P - 2 contacts
2P - 4 contacts
3P - 6 contacts
4P - 8 contacts



Désignation

PR26 2201 C8 E Q72MN
PR26 2202 C8 E Q72MN
PR26 2203 C8 E Q72MN
PR26 2204 C8 E Q72MN

ZC01GQ7
ZC02GQ7
ZC03GQ7
ZC04GQ7

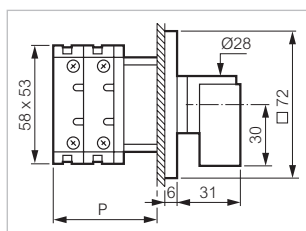

Côtes
P : 36 (1-2 CONTACTS)
51 (3-4 CONTACTS)
66 (5-6 CONTACTS)
81 (7-8 CONTACTS)

Commutateurs à cames

 Caractéristiques (p. 203)

► INVERSEUR AVEC POSITION ARRÊT (SUITE)

PR 26 - 32 A (AC 21)

Boîtier isolant

Réf.



ZC04GXQ

Petite manette noire
Plastron □ 64 alu

1P - 2 contacts
2P - 4 contacts
3P - 6 contacts
4P - 8 contacts



Désignation

PR26 2201 C8 BCQ3
PR26 2202 C8 BCQ3
PR26 2203 C8 BCQ3
PR26 2204 C8 BCQ3

ZC01GXQ
ZC02GXQ
ZC03GXQ
ZC04GXQ

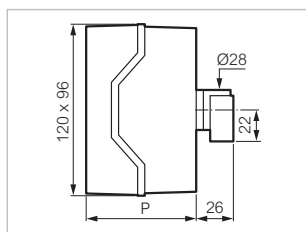

Côtes
P : 77 (1 à 6 CONTACTS)
101 (7-8 CONTACTS)

PR 40 - 50 A (AC 21)

Fixation encastrée entraxe 50

Réf.



HC03GQ7

Moyenne manette grise/noire
Plastron □ 72 alu

1P - 2 contacts
2P - 4 contacts
3P - 6 contacts
4P - 8 contacts



Désignation

PR40 2201 C8 E Q72MN
PR40 2202 C8 E Q72MN
PR40 2203 C8 E Q72MN
PR40 2204 C8 E Q72MN

HC01GQ7
HC02GQ7
HC03GQ7
HC04GQ7

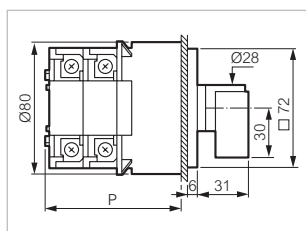

Côtes
P : 60 (1-2 CONTACTS)
80 (3-4 CONTACTS)
100 (5-6 CONTACTS)
120 (7-8 CONTACTS)

Commutateurs à cames

 Caractéristiques (p. 203)

► INVERSEUR AVEC POSITION ARRÊT (SUITE)

PR 40 - 50 A (AC 21)

Boîtier isolant

Réf.



HC01GAQ

Moyenne manette grise/noire
Plastron □ 72 alu

1P - 2 contacts
2P - 4 contacts
3P - 6 contacts
4P - 8 contacts



Désignation

PR40 2201 C8 BCFQ72MN
PR40 2202 C8 BCFQ72MN
PR40 2203 C8 BCFQ72MN
PR40 2204 C8 BCFQ72MN

HC01GAQ
HC02GBQ
HC03GCQ
HC04GDQ

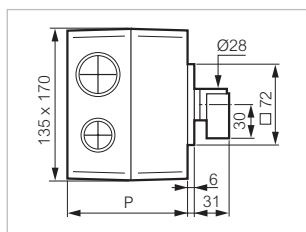

Côtes

P : 107 (1 à 4 CONTACTS)
145 (5 à 8 CONTACTS)

PR 63 - 63 A (AC 21)

Fixation encastrée entraxe 50

Réf.



IC02GQ7

Moyenne manette grise/noire
Plastron □ 72 alu

1P - 2 contacts
2P - 4 contacts
3P - 6 contacts
4P - 8 contacts



Désignation

PR63 2201 C8 E Q72MN
PR63 2202 C8 E Q72MN
PR63 2203 C8 E Q72MN
PR63 2204 C8 E Q72MN

IC01GQ7
IC02GQ7
IC03GQ7
IC04GQ7

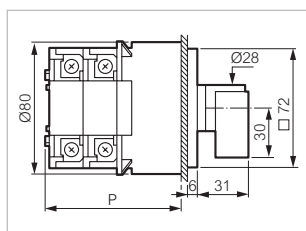

Côtes

P : 60 (1-2 CONTACTS)
80 (3-4 CONTACTS)
100 (5-6 CONTACTS)
120 (7-8 CONTACTS)

Commutateurs à cames

 Caractéristiques (p. 203)

► INVERSEUR AVEC POSITION ARRÊT (SUITE)

PR 63 - 63 A (AC 21)

Boîtier isolant

Réf.

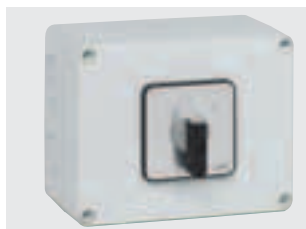

IC02GBQ

Moyenne manette grise/noire
Plastron □ 72 alu

1P - 2 contacts
2P - 4 contacts
3P - 6 contacts
4P - 8 contacts



Désignation

PR63 2201 C8 BCFQ72MN
PR63 2202 C8 BCFQ72MN
PR63 2203 C8 BCFQ72MN
PR63 2204 C8 BCFQ72MN

IC01GAQ
IC02GBQ
IC03GCQ
IC04GDQ

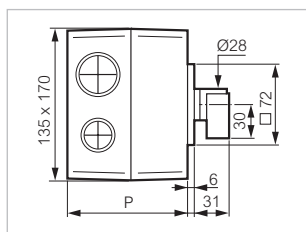

Côtes
P : 107 (1 à 4 CONTACTS)
145 (5 à 8 CONTACTS)

PR 125 - 160 A (AC 21)

Fixation encastrée entraxe 50

Réf.



LC02GQ9

Grande manette grise/noire
Plastron □ 96 alu

1P - 2 contacts
2P - 4 contacts
3P - 6 contacts
4P - 8 contacts



Désignation

PR125 2201 C8 E Q96GN
PR125 2202 C8 E Q96GN
PR125 2203 C8 E Q96GN
PR125 2204 C8 E Q96GN

LC01GQ9
LC02GQ9
LC03GQ9
LC04GQ9

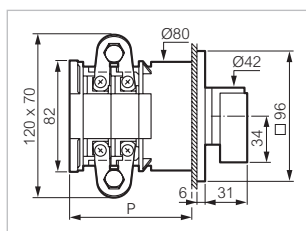

Côtes
P : 80 (1-2 CONTACTS)
120 (3-4 CONTACTS)
160 (5-6 CONTACTS)
200 (7-8 CONTACTS)

Commutateurs à cames



Caractéristiques (p. 203)

► INVERSEUR AVEC POSITION ARRÊT (SUITE)

PR 160 - 200 A (AC 21)

Fixation encastrée entraxe 50

Réf.



MC02GQ9

Grande manette grise/noire
Plastron □ 96 alu

- 1P - 2 contacts
- 2P - 4 contacts
- 3P - 6 contacts
- 4P - 8 contacts



Désignation

- PR160 2201 C8 E Q96GN
- PR160 2202 C8 E Q96GN
- PR160 2203 C8 E Q96GN
- PR160 2204 C8 E Q96GN

- MC01GQ9
- MC02GQ9
- MC03GQ9
- MC04GQ9

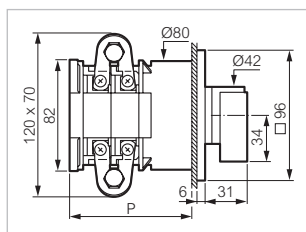

Côtes

- P : 80 (1-2 CONTACTS)
- 120 (3-4 CONTACTS)
- 160 (5-6 CONTACTS)
- 200 (7-8 CONTACTS)

Commutateurs à cames



Caractéristiques (p. 203)

► INVERSEUR SANS POSITION ARRÊT

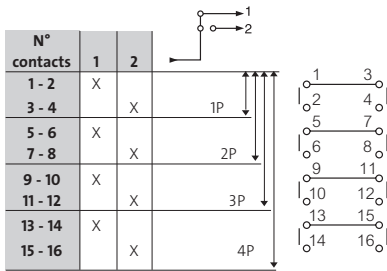

MINI COMMUTATEUR - 10 A (AC 21)

Fixation encastrée \varnothing 16 et 22

Réf.



223511

Plastron \square 30 alu

- 1P - 2 contacts
- 2P - 4 contacts
- 3P - 6 contacts
- 4P - 8 contacts



- 223511
- 223512
- 223513
- 223514

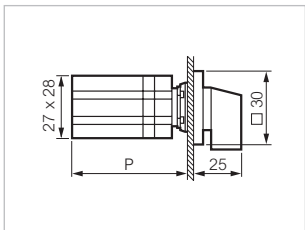

Côtes

- P : 50 (1-2 CONTACTS)
- 62 (3-4 CONTACTS)
- 74 (5-6 CONTACTS)
- 86 (7-8 CONTACTS)

PR 12 - 16 A (AC 21)

Fixation encastrée entraxe 30

Réf.



NC53DQ1

Petite manette grise/noire
Plastron \square 48 alu

- 1P - 2 contacts
- 2P - 4 contacts
- 3P - 6 contacts
- 4P - 8 contacts



Désignation

- PR12 2251 D4 E Q48PN
- PR12 2252 D4 E Q48PN
- PR12 2253 D4 E Q48PN
- PR12 2254 D4 E Q48PN

- NC51DQ1
- NC52DQ1
- NC53DQ1
- NC54DQ1

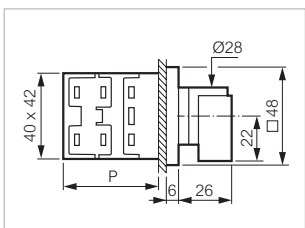

Côtes

- P : 36 (1-2 CONTACTS)
- 46 (3-4 CONTACTS)
- 56 (5-6 CONTACTS)
- 66 (7-8 CONTACTS)

Référence en gras : habituellement stockée par la distribution

Commutateurs à cames

 Caractéristiques (p. 203)

► INVERSEUR SANS POSITION ARRÊT (SUITE)

PR 12 - 16 A (AC 21)

Fixation encastrée \varnothing 22

Réf.



NC53DX80

Petite manette grise/noire
Plastron \square 48 alu

1P - 2 contacts
2P - 4 contacts
3P - 6 contacts
4P - 8 contacts



Désignation

PR12 2251 D4 E N48MD50
PR12 2252 D4 E N48MD50
PR12 2253 D4 E N48MD50
PR12 2254 D4 E N48MD50

NC51DX80
NC52DX80
NC53DX80
NC54DX80

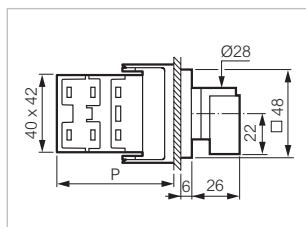

Côtes
P : 51 (1-2 CONTACTS)
61 (3-4 CONTACTS)
71 (5-6 CONTACTS)
81 (7-8 CONTACTS)

PR 12 - 16 A (AC 21)

Fixation sur rail Din

Réf.



NDF15

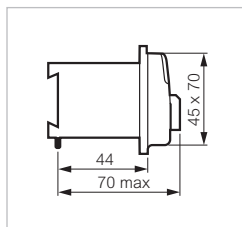

Petite manette grise
2P - 4 contacts



Désignation

PR12 2202 C8 DF

NDF15

PR 12 - 16 A (AC 21)

Fixation encastrée \varnothing 22

Réf.



NC52DC113

Manette noire
Collerette ABS chromé mat

1P - 2 contacts
2P - 4 contacts
3P - 6 contacts
4P - 8 contacts



Désignation

PR12 2251 D4 E C21RA03
PR12 2252 D4 E C21RA03
PR12 2253 D4 E C21RA03
PR12 2254 D4 E C21RA03

NC51DC113
NC52DC113
NC53DC113
NC54DC113

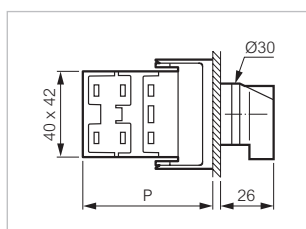

Côtes
P : 51 (1-2 CONTACTS)
61 (3-4 CONTACTS)
71 (5-6 CONTACTS)
81 (7-8 CONTACTS)

Référence en gras : habituellement stockée par la distribution

Commutateurs à cames

 Caractéristiques (p. 203)

► INVERSEUR SANS POSITION ARRÊT (SUITE)

PR 12 - 16 A (AC 21)

Boîtier isolant

Réf.



NC51DXQ

Petite manette noire
Plastron □ 64 alu

1P - 2 contacts
2P - 4 contacts
3P - 6 contacts
4P - 8 contacts



Désignation

PR12 2251 D4 BCQ3
PR12 2252 D4 BCQ3
PR12 2253 D4 BCQ3
PR12 2254 D4 BCQ3

NC51DXQ
NC52DXQ
NC53DXQ
NC54DXQ

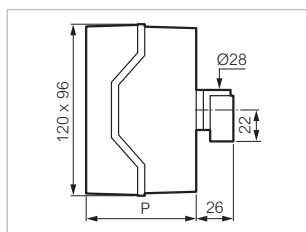

Côtes

P : 77 (1 à 6 CONTACTS)
101 (7 à 8 CONTACTS)

PR 17 - 20 A (AC 21)

Fixation encastrée entraxe 30

Réf.



SC52DQ1

Petite manette grise/noire
Plastron □ 48 alu

1P - 2 contacts
2P - 4 contacts
3P - 6 contacts
4P - 8 contacts



Désignation

PR17 2251 D4 E Q48PN
PR17 2252 D4 E Q48PN
PR17 2253 D4 E Q48PN
PR17 2254 D4 E Q48PN

SC51DQ1
SC52DQ1
SC53DQ1
SC54DQ1

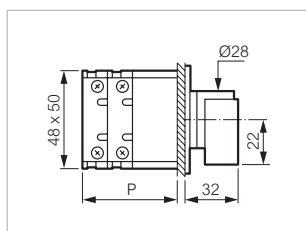

Côtes

P : 33 (1-2 CONTACTS)
45 (3-4 CONTACTS)
57 (5-6 CONTACTS)
69 (7-8 CONTACTS)

Commutateurs à cames

 Caractéristiques (p. 203)

► INVERSEUR SANS POSITION ARRÊT (SUITE)

PR 17 - 20 A (AC 21)

Boîtier isolant

Réf.



SC51DXQ

Petite manette noire
Plastron □ 64 alu

1P - 2 contacts
2P - 4 contacts
3P - 6 contacts
4P - 8 contacts



Désignation

PR17 2251 D4 BCQ3
PR17 2252 D4 BCQ3
PR17 2253 D4 BCQ3
PR17 2254 D4 BCQ3

SC51DXQ
SC52DXQ
SC53DXQ
SC54DXQ

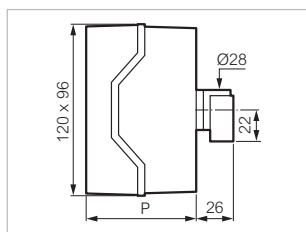

Côtes
P : 77 (1 à 6 CONTACTS)
101 (7 à 8 CONTACTS)

PR 21 - 25 A (AC 21)

Fixation encastrée entraxe 30

Réf.



TC51DQ1

Petite manette grise/noire
Plastron □ 48 alu

1P - 2 contacts
2P - 4 contacts
3P - 6 contacts
4P - 8 contacts



Désignation

PR21 2251 D4 E Q48PN
PR21 2252 D4 E Q48PN
PR21 2253 D4 E Q48PN
PR21 2254 D4 E Q48PN

TC51DQ1
TC52DQ1
TC53DQ1
TC54DQ1

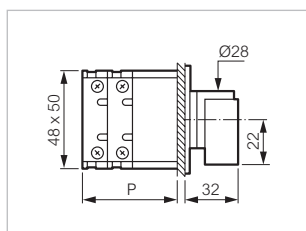

Côtes
P : 33 (1-2 CONTACTS)
45 (3-4 CONTACTS)
57 (5-6 CONTACTS)
69 (7-8 CONTACTS)

Commutateurs à cames

 Caractéristiques (p. 203)

► INVERSEUR SANS POSITION ARRÊT (SUITE)

PR 21 - 25 A (AC 21)

Boîtier isolant

Réf.



TC53DXQ

Petite manette noire
Plastron □ 64 alu

1P - 2 contacts
2P - 4 contacts
3P - 6 contacts
4P - 8 contacts



Désignation

PR21 2251 D4 BCQ3
PR21 2252 D4 BCQ3
PR21 2253 D4 BCQ3
PR21 2254 D4 BCQ3

TC51DXQ
TC52DXQ
TC53DXQ
TC54DXQ

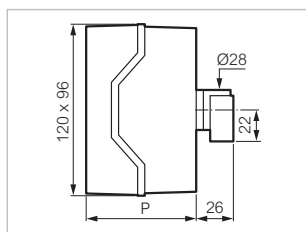

Côtes
P : 77 (1 à 6 CONTACTS)
101 (7 à 8 CONTACTS)

PR 26 - 32 A (AC 21)

Fixation encastrée entraxe 30

Réf.



ZC52DQ7

Moyenne manette grise/noire
Plastron □ 72 alu

1P - 2 contacts
2P - 4 contacts
3P - 6 contacts
4P - 8 contacts



Désignation

PR26 2251 D4 E Q72MN
PR26 2252 D4 E Q72MN
PR26 2253 D4 E Q72MN
PR26 2254 D4 E Q72MN

ZC51DQ7
ZC52DQ7
ZC53DQ7
ZC54DQ7

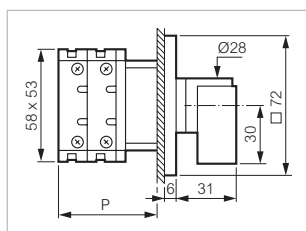

Côtes
P : 36 (1-2 CONTACTS)
51 (3-4 CONTACTS)
66 (5-6 CONTACTS)
81 (7-8 CONTACTS)

Commutateurs à cames



Caractéristiques (p. 203)

► INVERSEUR SANS POSITION ARRÊT (SUITE)

PR 26 - 32 A (AC 21)

Boîtier isolant

Réf.



ZC51DXQ

Petite manette noire
Plastron □ 64 alu

1P - 2 contacts
2P - 4 contacts
3P - 6 contacts
4P - 8 contacts



Désignation

PR26 2251 D4 BCQ3
PR26 2252 D4 BCQ3
PR26 2253 D4 BCQ3
PR26 2254 D4 BCQ3

ZC51DXQ
ZC52DXQ
ZC53DXQ
ZC54DXQ

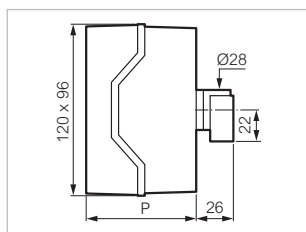

Côtes
P : 77 (1 à 4 CONTACTS)
101 (5 à 8 CONTACTS)

PR 40 - 50 A (AC 21)

Fixation encastrée entraxe 50

Réf.



HC52DQ7

Moyenne manette grise/noire
Plastron □ 72 alu

1P - 2 contacts
2P - 4 contacts
3P - 6 contacts
4P - 8 contacts



Désignation

PR40 2251 D4 E Q72MN
PR40 2252 D4 E Q72MN
PR40 2253 D4 E Q72MN
PR40 2254 D4 E Q72MN

HC51DQ7
HC52DQ7
HC53DQ7
HC54DQ7

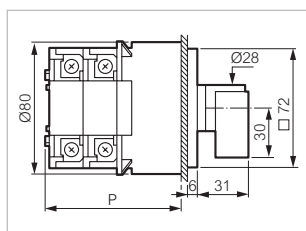

Côtes
P : 60 (1-2 CONTACTS)
80 (3-4 CONTACTS)
100 (5-6 CONTACTS)
120 (7-8 CONTACTS)

Commutateurs à cames

 Caractéristiques (p. 203)

► INVERSEUR SANS POSITION ARRÊT (SUITE)

PR 40 - 50 A (AC 21)

Boîtier isolant

Réf.



HC52DBQ

Moyenne manette grise/noire
Plastron □ 72 alu

1P - 2 contacts
2P - 4 contacts
3P - 6 contacts
4P - 8 contacts



Désignation

PR40 2251 D4 BCF Q72MN
PR40 2252 D4 BCF Q72MN
PR40 2253 D4 BCF Q72MN
PR40 2254 D4 BCF Q72MN

HC51DAQ
HC52DBQ
HC53DCQ
HC54DDQ

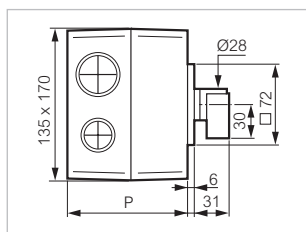

Côtes

P : 107 (1 à 4 CONTACTS)
145 (5 à 8 CONTACTS)

PR 63 - 63 A (AC 21)

Fixation encastrée entraxe 50

Réf.



IC51DQ7

Moyenne manette grise/noire
Plastron □ 72 alu

1P - 2 contacts
2P - 4 contacts
3P - 6 contacts
4P - 8 contacts



Désignation

PR63 2251 D4 E Q72MN
PR63 2252 D4 E Q72MN
PR63 2253 D4 E Q72MN
PR63 2254 D4 E Q72MN

IC51DQ7
IC52DQ7
IC53DQ7
IC54DQ7

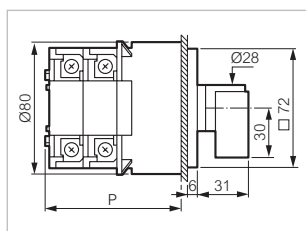

Côtes

P : 60 (1-2 CONTACTS)
80 (3-4 CONTACTS)
100 (5-6 CONTACTS)
120 (7-8 CONTACTS)

Commutateurs à cames

 Caractéristiques (p. 203)

► INVERSEUR SANS POSITION ARRÊT (SUITE)

PR 63 - 63 A (AC 21)

Boîtier isolant

Réf.



IC52DBQ

Moyenne manette grise/noire
Plastron □ 72 alu

- 1P - 2 contacts
- 2P - 4 contacts
- 3P - 6 contacts
- 4P - 8 contacts



Désignation

PR63 2251 D4 BCF Q72MN	IC51DAQ
PR63 2252 D4 BCF Q72MN	IC52DBQ
PR63 2253 D4 BCF Q72MN	IC53DCQ
PR63 2254 D4 BCF Q72MN	IC54DDQ

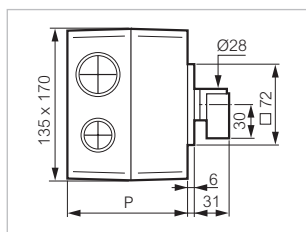

Côtes

P : 107 (1 à 4 CONTACTS)
145 (5 à 8 CONTACTS)

PR 125 - 160 A (AC 21)

Fixation encastrée entraxe 50

Réf.



LC52DQ9

Grande manette grise/noire
Plastron □ 96 alu

- 1P - 2 contacts
- 2P - 4 contacts
- 3P - 6 contacts
- 4P - 8 contacts



Désignation

PR125 2251 D4 E Q96GN	LC51DQ9
PR125 2252 D4 E Q96GN	LC52DQ9
PR125 2253 D4 E Q96GN	LC53DQ9
PR125 2254 D4 E Q96GN	LC54DQ9

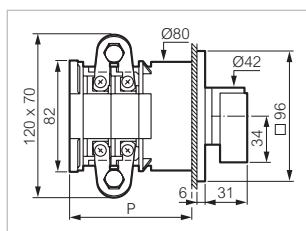

Côtes

P : 80 (1-2 CONTACTS)
120 (3-4 CONTACTS)
160 (5-6 CONTACTS)
200 (7-8 CONTACTS)

Commutateurs à cames

 Caractéristiques (p. 203)

► INVERSEUR SANS POSITION ARRÊT (SUITE)

PR 160 - 200 A (AC 21)

Fixation encastrée entraxe 50

Réf.



MC52DQ9

Grande manette grise/noire
Plastron □ 96 alu

- 1P - 2 contacts
- 2P - 4 contacts
- 3P - 6 contacts
- 4P - 8 contacts



Désignation

PR160 2251 D4 E Q96GN	MC51DQ9
PR160 2252 D4 E Q96GN	MC52DQ9
PR160 2253 D4 E Q96GN	MC53DQ9
PR160 2254 D4 E Q96GN	MC54DQ9

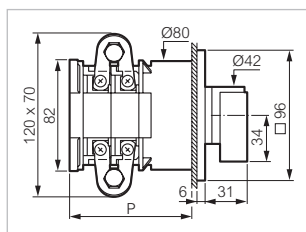

Côtes

- P : 80 (1-2 CONTACTS)
- 120 (3-4 CONTACTS)
- 160 (5-6 CONTACTS)
- 200 (7-8 CONTACTS)

Commutateurs à cames

 Caractéristiques (p. 203)

► INVERSEUR DE SENS DE MARCHE, 1 VITESSE - MOTEUR TRIPHASÉ

N° contacts	AR	0	AV
1 - 2	X		
3 - 4			X
5 - 6			X
7 - 8	X		
9 - 10	X		X

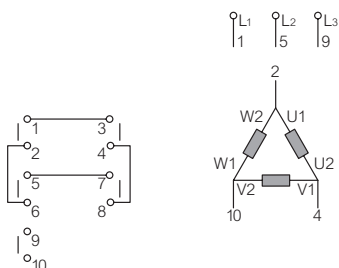

PR 12 - 16 A (AC 21)

Fixation encastrée entraxe 30

Réf.



NZ11GQ1

Petite manette grise/noire
Plastron □ 48 alu
P = 4 kW en 400 V

5 contacts



Désignation

PR12 9151 C8 E Q48PN

NZ11GQ1

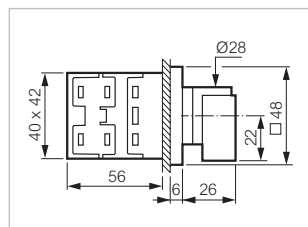

PR 12 - 16 A (AC 21)

Boîtier isolant

Réf.



NZ11GXQ

Petite manette noire
Plastron □ 64 alu
P = 4 kW en 400 V

5 contacts



Désignation

PR12 9151 C8 BCQ3

NZ11GXQ

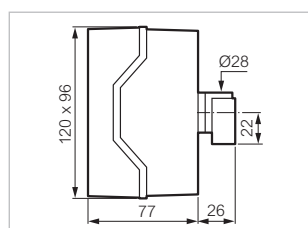

Référence en gras : habituellement stockée par la distribution

Commutateurs à cames

 Caractéristiques (p. 203)

► INVERSEUR DE SENS DE MARCHÉ, 1 VITESSE - MOTEUR TRIPHASÉ (SUITE)

PR 17 - 20 A (AC 21)

Fixation encastrée entraxe 30

Réf.



SZ11GQ1

Petite manette grise/noire
Plastron □ 48 alu
P= 7,5 kW en 400 V

5 contacts



Désignation

PR17 9151 C8 E Q48PN

SZ11GQ1

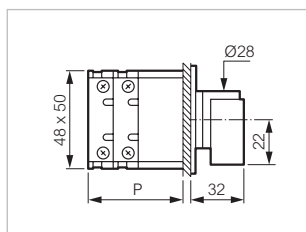

PR 17 - 20 A (AC 21)

Boîtier isolant

Réf.



SZ11GXQ

Petite manette noire
Plastron □ 64 alu
P= 7,5 kW en 400 V

5 contacts



Désignation

PR17 9151 C8 BCQ3

SZ11GXQ

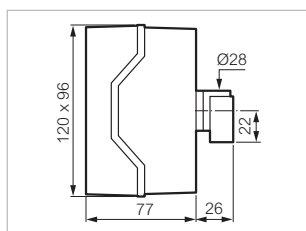

Commutateurs à cames

 Caractéristiques (p. 203)

► INVERSEUR DE SENS DE MARCHÉ, 1 VITESSE - MOTEUR TRIPHASÉ (SUITE)

PR 21 - 25 A (AC 21)

Fixation encastrée entraxe 30

Réf.



TZ11GQ1

Petite manette grise/noire
Plastron □ 48 alu
P= 7,5 kW en 400 V

5 contacts



Désignation

PR21 9151 C8 E Q48PN

TZ11GQ1

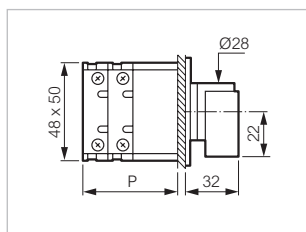

PR 21 - 25 A (AC 21)

Boîtier isolant

Réf.



TZ11GXQ

Petite manette noire
Plastron □ 64 alu
P= 7,5 kW en 400 V

5 contacts



Désignation

PR21 9151 C8 BCQ3

TZ11GXQ

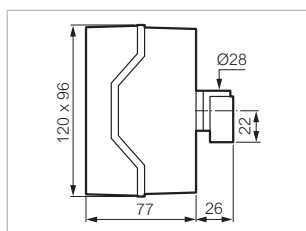

Commutateurs à cames

 Caractéristiques (p. 203)

► INVERSEUR DE SENS DE MARCHE, 1 VITESSE - MOTEUR TRIPHASÉ (SUITE)

PR 26 - 32 A (AC 21)

Fixation encastrée entraxe 30

Réf.



ZZ11GQ7

Moyenne manette grise/noire
Plastron □ 72 alu
P= 11 kW en 400 V

5 contacts



Désignation

PR26 9151 C8 E Q72MN

ZZ11GQ7

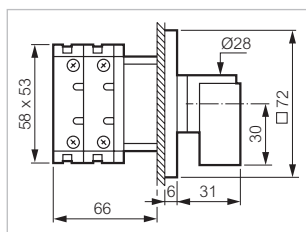

PR 26 - 32 A (AC 21)

Boîtier isolant

Réf.



ZZ11GXQ

Petite manette noire
Plastron □ 64 alu
P= 11 kW en 400 V

5 contacts



Désignation

PR26 9151 C8 BCQ3

ZZ11GXQ

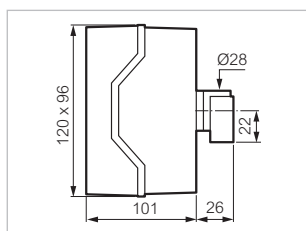

Commutateurs à cames

 Caractéristiques (p. 203)

► INVERSEUR DE SENS DE MARCHE, 1 VITESSE - MOTEUR TRIPHASÉ (SUITE)

PR 40 - 50 A (AC 21)

Fixation encastrée entraxe 50

Réf.



HZ11GQ7

Moyenne manette grise/noire
Plastron □ 72 alu
P= 18,5 kW en 400 V

5 contacts



Désignation

PR40 9151 C8 E Q72MN

HZ11GQ7

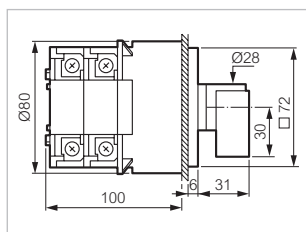

PR 40 - 50 A (AC 21)

Boîtier isolant

Réf.



HZ11GCQ

Moyenne manette grise/noire
Plastron □ 72 alu
P= 18,5 kW en 400 V

5 contacts



Désignation

PR40 9151 C8 BCF Q72MN

HZ11GCQ

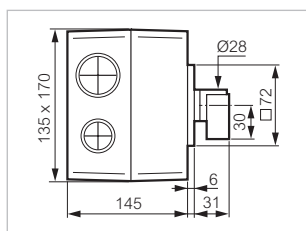

Commutateurs à cames

 Caractéristiques (p. 203)

► INVERSEUR DE SENS DE MARCHE, 1 VITESSE - MOTEUR TRIPHASÉ (SUITE)

PR 63 - 63 A (AC 21)

Fixation encastrée entraxe 50

Réf.



IZ11GQ7

Moyenne manette grise/noire
Plastron □ 72 alu
P= 22 kW en 400 V

5 contacts



Désignation

PR63 9151 C8 E Q72MN

IZ11GQ7

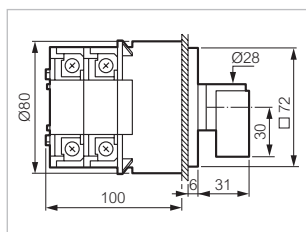

PR 63 - 63 A (AC 21)

Boîtier isolant

Réf.



IZ11GCQ

Moyenne manette grise/noire
Plastron □ 72 alu
P= 22 kW en 400 V

5 contacts



Désignation

PR63 9151 C8 BCF Q72MN

IZ11GCQ

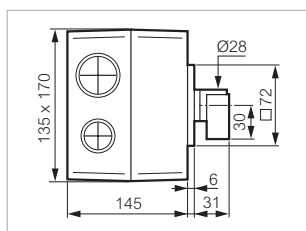

Commutateurs à cames

 Caractéristiques (p. 203)

► DÉMARREUR 2 SENS DE MARCHE, 1 VITESSE - MOTEUR TRIPHASÉ

N° contacts	AR			O		AV	
	i	Y		i	Y		Y
1 - 2				X	X		
3 - 4	X	X					
5 - 6	X	X					
7 - 8				X	X		
9 - 10	X					X	X
11 - 12	X					X	X
13 - 14		X	X				
15 - 16		X	X				
17 - 18	X					X	X
19 - 20	X	X		X	X		

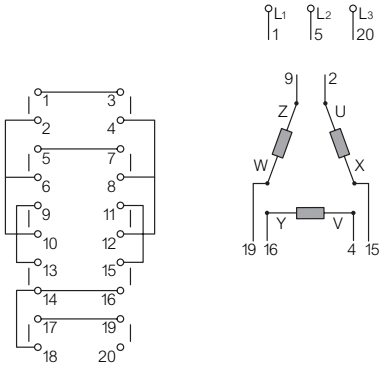

PR 12 - 16 A (AC 21)

Fixation encastrée entraxe 30

Réf.



NZ13GQ1

Petite manette grise/noire
Plastron □ 48 alu
P= 4 kW en 400 V

10 contacts



Désignation

PR12 9153 C8 E Q48PN

NZ13GQ1

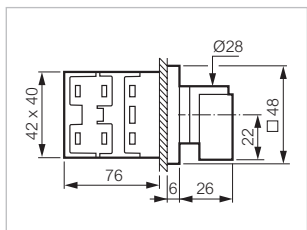

Commutateurs à cames

 Caractéristiques (p. 203)

► DÉMARREUR 2 SENS DE MARCHE, 1 VITESSE - MOTEUR TRIPHASÉ (SUITE)

PR 12 - 16 A (AC 21)

Boîtier isolant

Réf.



NZ13GXQ

Petite manette noire
Plastron □ 64 alu
P= 4 kW en 400 V

10 contacts



Désignation

PR12 9153 C8 BCQ3

NZ13GXQ

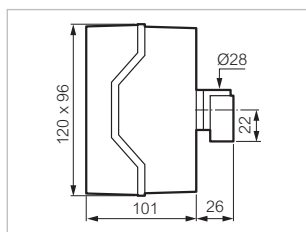

PR 17 - 20 A (AC 21)

Fixation encastrée entraxe 30

Réf.



SZ13GQ1

Petite manette grise/noire
Plastron □ 48 alu
P= 7,5 kW en 400 V

10 contacts



Désignation

PR17 9153 C8 E Q48PN

SZ13GQ1

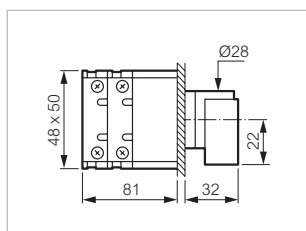

Commutateurs à cames

 Caractéristiques (p. 203)

► DÉMARREUR 2 SENS DE MARCHE, 1 VITESSE - MOTEUR TRIPHASÉ (SUITE)

PR 17 - 20 A (AC 21) **Boîtier isolant** **Réf.**



SZ13GXQ

Petite manette noire
Plastron □ 64 alu
P= 7,5 kW en 400 V

10 contacts



Désignation

PR17 9153 C8 BCQ3

SZ13GXQ

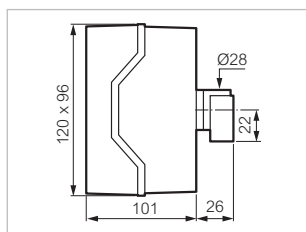

PR 21 - 25 A (AC 21) **Fixation encastrée entraxe 30** **Réf.**



TZ13GQ1

Petite manette grise/noire
Plastron □ 48 alu
P= 7,5 kW en 400 V

10 contacts



Désignation

PR21 9153 C8 E Q48PN

TZ13GQ1

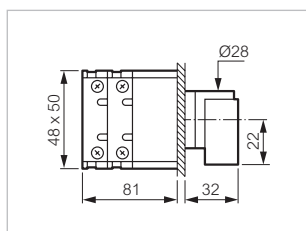

Commutateurs à cames

 Caractéristiques (p. 203)

► DÉMARREUR 2 SENS DE MARCHE, 1 VITESSE - MOTEUR TRIPHASÉ (SUITE)

PR 21 - 25 A (AC 21)

Boîtier isolant

Réf.



TZ13GXQ

Petite manette noire
Plastron □ 64 alu
P= 7,5 kW en 400 V

10 contacts



Désignation

PR21 9153 C8 BCQ3

TZ13GXQ

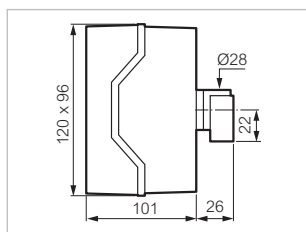

PR 26 - 32 A (AC 21)

Fixation encastrée entraxe 30

Réf.



ZZ13GQ7

Moyenne manette grise/noire
Plastron □ 72 alu
P= 11 kW en 400 V

10 contacts



Désignation

PR26 9153 C8 E Q72MN

ZZ13GQ7

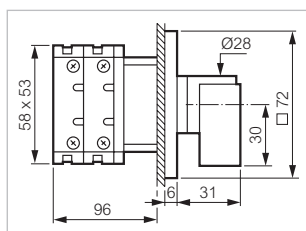

Commutateurs à cames

 Caractéristiques (p. 203)

► DÉMARREUR 2 SENS DE MARCHE, 1 VITESSE - MOTEUR TRIPHASÉ (SUITE)

PR 40 - 50 A (AC 21)

Fixation encastrée entraxe 50

Réf.



HZ13GQ7

Moyenne manette grise/noire
Plastron □ 72 alu
P= 18,5 kW en 400 V

10 contacts



Désignation

PR40 9153 C8 E Q72MN

HZ13GQ7

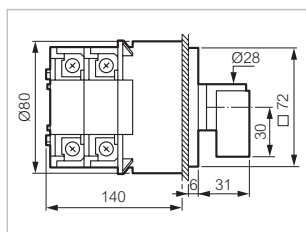

PR 63 - 63 A (AC 21)

Fixation encastrée entraxe 50

Réf.



IZ13GQ7

Moyenne manette grise/noire
Plastron □ 72 alu
P= 22 kW en 400 V

10 contacts



Désignation

PR63 9153 C8 E Q72MN

IZ13GQ7

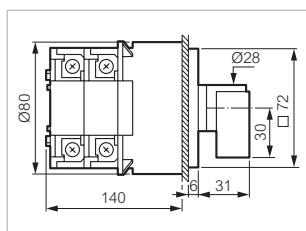

Commutateurs à cames

 Caractéristiques (p. 203)

► DÉMARREUR 1 SENS DE MARCHÉ, 1 VITESSE - MOTEUR TRIPHASÉ

N° contacts	0	Y	Δ
1 - 2		X	X
3 - 4			X
5 - 6	X	X	
7 - 8	X	X	
9 - 10			X
11 - 12			X
13 - 14	X	X	
15 - 16	X	X	

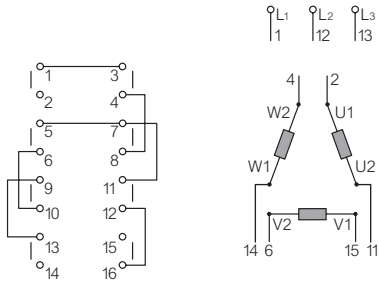

PR 12 - 16 A (AC 21)

Fixation encastrée entraxe 30

Réf.



NZ51BQ1

Petite manette grise/noire
Plastron □ 48 alu
P= 4 kW en 400 V

8 contacts



Désignation

PR12 9551 B4 E Q48PN

NZ51BQ1

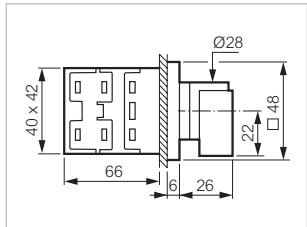

PR 12 - 16 A (AC 21)

Boîtier isolant

Réf.



NZ51BXQ

Petite manette noire
Plastron □ 64 alu
P= 4 kW en 400 V

8 contacts



Désignation

PR12 9551 B4 BCQ3

NZ51BXQ

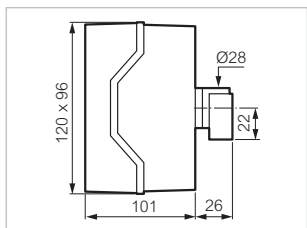

Commutateurs à cames

 Caractéristiques (p. 203)

► DÉMARREUR 1 SENS DE MARCHE, 1 VITESSE - MOTEUR TRIPHASÉ (SUITE)

PR 17 - 20 A (AC 21)

Fixation encastrée entraxe 30

Réf.

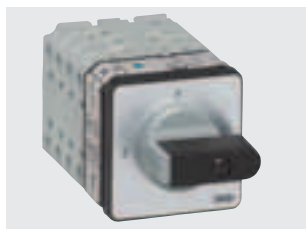

SZ51BQ1

Petite manette grise/noire
Plastron □ 48 alu
P= 7,5 kW en 400 V

8 contacts



Désignation

PR17 9551 B4 E Q48PN

SZ51BQ1

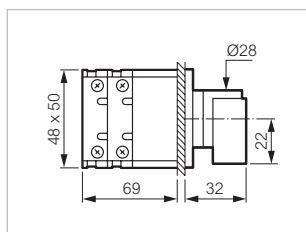

PR 17 - 20 A (AC 21)

Boîtier isolant

Réf.



SZ51BXQ

Petite manette noire
Plastron □ 64 alu
P= 7,5 kW en 400 V

8 contacts



Désignation

PR17 9551 B4 BCQ3

SZ51BXQ

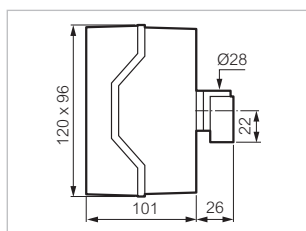

Commutateurs à cames

 Caractéristiques (p. 203)

► DÉMARREUR 1 SENS DE MARCHE, 1 VITESSE - MOTEUR TRIPHASÉ (SUITE)

PR 21 - 25 A (AC 21)

Fixation encastrée entraxe 30

Réf.



TZ51BQ1

Petite manette grise/noire
Plastron □ 48 alu
P= 7,5 kW en 400 V

8 contacts



Désignation

PR21 9551 B4 E Q48PN

TZ51BQ1

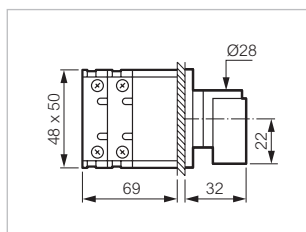

PR 21 - 25 A (AC 21)

Boîtier isolant

Réf.



TZ51BXQ

Petite manette noire
Plastron □ 64 alu
P= 7,5 kW en 400 V

8 contacts



Désignation

PR21 9551 B4 BCQ3

TZ51BXQ

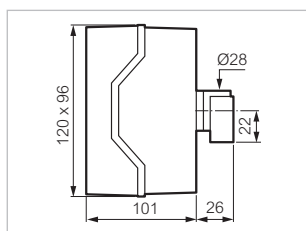

Commutateurs à cames

 Caractéristiques (p. 203)

► DÉMARREUR 1 SENS DE MARCHE, 1 VITESSE - MOTEUR TRIPHASÉ (SUITE)

PR 26 - 32 A (AC 21)

Fixation encastrée entraxe 30

Réf.



ZZ51BQ7

Moyenne manette grise/noire
Plastron □ 72 alu
P= 11 kW en 400 V

8 contacts



Désignation

PR26 9551 B4 E Q72MN

ZZ51BQ7

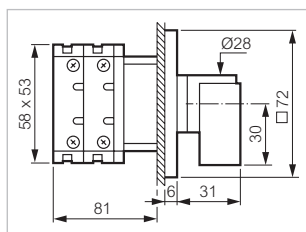

PR 26 - 32 A (AC 21)

Boîtier isolant

Réf.



ZZ51BXQ

Petite manette noire
Plastron □ 64 alu
P= 11 kW en 400 V

8 contacts



Désignation

PR26 9551 B4 BCQ3

ZZ51BXQ

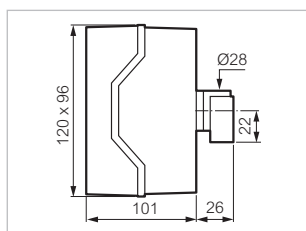

Commutateurs à cames

 Caractéristiques (p. 203)

► DÉMARREUR 1 SENS DE MARCHE, 1 VITESSE - MOTEUR TRIPHASÉ (SUITE)

PR 40 - 50 A (AC 21)

Fixation encastrée entraxe 50

Réf.



HZ51BQ7

Moyenne manette grise/noire
Plastron □ 72 alu
P= 18,5 kW en 400 V

8 contacts



Désignation

PR40 9551 B4 E Q72MN

HZ51BQ7

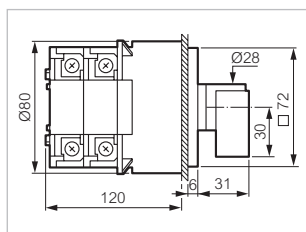

PR 40 - 50 A (AC 21)

Boîtier isolant

Réf.



HZ51BDQ

Moyenne manette grise/noire
Plastron □ 72 alu
P= 18,5 kW en 400 V

8 contacts



Désignation

PR40 9551 B4 BCF Q72MN

HZ51BDQ

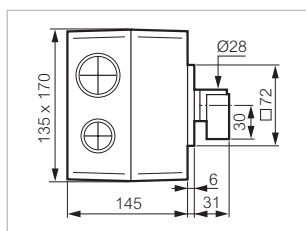

Commutateurs à cames

 Caractéristiques (p. 203)

► DÉMARREUR 1 SENS DE MARCHE, 1 VITESSE - MOTEUR TRIPHASÉ (SUITE)

PR 63 - 63 A (AC 21)

Fixation encastrée entraxe 50

Réf.



IZ51BQ7

Moyenne manette grise/noire
Plastron □ 72 alu
P= 22 kW en 400 V

8 contacts



Désignation

PR63 9551 B4 E Q72MN

IZ51BQ7

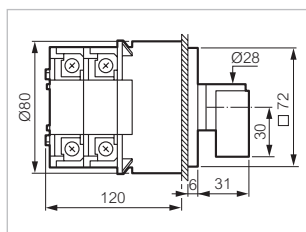

PR 63 - 63 A (AC 21)

Boîtier isolant

Réf.



HZ51BDQ

Moyenne manette grise/noire
Plastron □ 72 alu
P= 22 kW en 400 V

8 contacts



Désignation

PR63 9551 B4 BCF Q72MN

HZ51BDQ

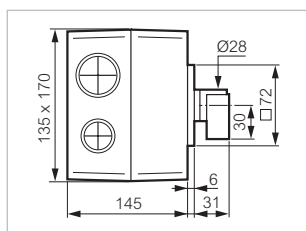

Commutateurs à cames

 Caractéristiques (p. 203)

► DÉMARREUR 1 SENS, 2 VITESSES DAHLANDER - MOTEUR TRIPHASÉ

N° contacts	PV	0	GV	N° contacts	0	PV	GV
1 - 2	X			1 - 2		X	
3 - 4			X	3 - 4			X
5 - 6			X	5 - 6			X
7 - 8	X			7 - 8		X	
9 - 10			X	9 - 10			X
11 - 12			X	11 - 12			X
13 - 14	X			13 - 14		X	
15 - 16			X	15 - 16			X

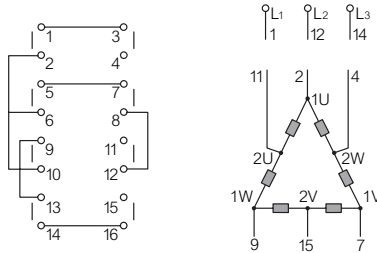

PR 12 - 16 A (AC 21)

Fixation encastrée entraxe 30

Réf.



NZ52CQ1

Petite manette grise/noire
Plastron □ 48 alu
P= 4 kW en 400 V

Désignation

8 contacts



PR12 9552 B4 E Q48PN

NZ52BQ1

8 contacts



PR12 9552 C4 E Q48PN

NZ52CQ1

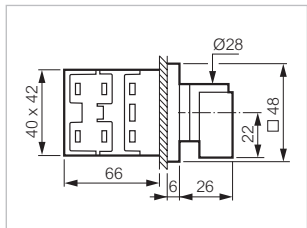

PR 12 - 16 A (AC 21)

Boîtier isolant

Réf.



NZ52CXQ

Petite manette noire
Plastron □ 64 alu
P= 4 kW en 400 V

Désignation

8 contacts



PR12 9552 B4 BCQ3

NZ52BXQ

8 contacts



PR12 9552 C4 BCQ3

NZ52CXQ

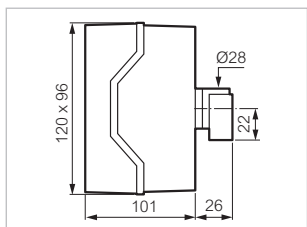

Commutateurs à cames

 Caractéristiques (p. 203)

► DÉMARREUR 1 SENS, 2 VITESSES DAHLANDER - MOTEUR TRIPHASÉ (SUITE)

PR 17 - 20 A (AC 21)

Fixation encastrée entraxe 30

Réf.



SZ52BQ1

Petite manette grise/noire
Plastron □ 48 alu
P= 7,5 kW en 400 V

8 contacts



Désignation

PR17 9552 B4 E Q48PN

SZ52BQ1

8 contacts



PR17 9552 C4 E Q48PN

SZ52CQ1

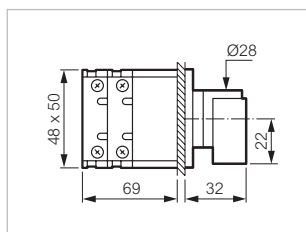

PR 17 - 20 A (AC 21)

Boîtier isolant

Réf.



SZ52BXQ

Petite manette noire
Plastron □ 64 alu
P= 7,5 kW en 400 V

8 contacts



Désignation

PR17 9552 B4 BCQ3

SZ52BXQ

8 contacts



PR17 9552 C4 BCQ3

SZ52CXQ

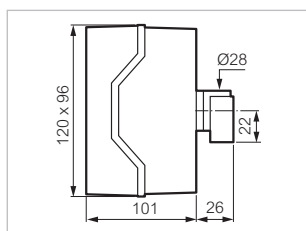

Commutateurs à cames

 Caractéristiques (p. 203)

► DÉMARREUR 1 SENS, 2 VITESSES DAHLANDER - MOTEUR TRIPHASÉ (SUITE)

PR 21 - 25 A (AC 21)

Fixation encastrée entraxe 30

Réf.



TZ52BQ1

Petite manette grise/noire
Plastron □ 48 alu
P= 7,5 kW en 400 V

8 contacts



Désignation

PR21 9552 B4 E Q48PN

TZ52BQ1

8 contacts



PR21 9552 C4 E Q48PN

TZ52CQ1

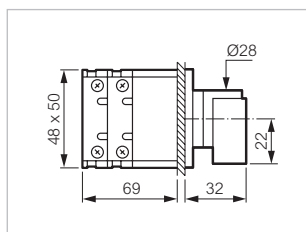

PR 21 - 25 A (AC 21)

Boîtier isolant

Réf.



TZ52BXQ

Petite manette noire
Plastron □ 64 alu
P= 7,5 kW en 400 V

8 contacts



Désignation

PR21 9552 B4 BCQ3

TZ52BXQ

8 contacts



PR21 9552 C4 BCQ3

TZ52CXQ

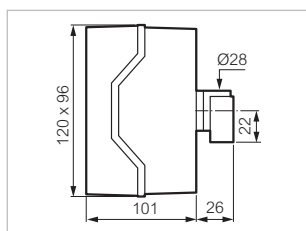

Commutateurs à cames

 Caractéristiques (p. 203)

► DÉMARREUR 1 SENS, 2 VITESSES DAHLANDER - MOTEUR TRIPHASÉ (SUITE)

PR 26 - 32 A (AC 21)

Fixation encastrée entraxe 30

Réf.

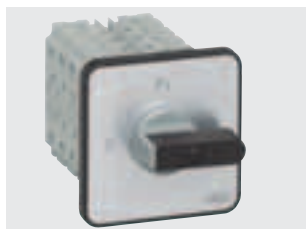

ZZ52BQ7

Moyenne manette grise/noire
Plastron □ 72 alu
P= 11 kW en 400 V

Désignation

8 contacts



PR26 9552 B4 E Q72MN

ZZ52BQ7

8 contacts



PR26 9552 C4 E Q72MN

ZZ52CQ7

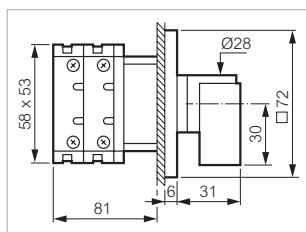

PR 26 - 32 A (AC 21)

Boîtier isolant

Réf.



ZZ52BXQ

Petite manette noire
Plastron □ 64 alu
P= 11 kW en 400 V

Désignation

8 contacts



PR26 9552 B4 BCQ3

ZZ52BXQ

8 contacts



PR26 9552 C4 BCQ3

ZZ52CXQ

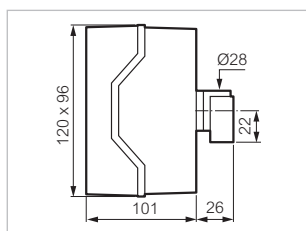

Commutateurs à cames

 Caractéristiques (p. 203)

► DÉMARREUR 1 SENS, 2 VITESSES DAHLANDER - MOTEUR TRIPHASÉ (SUITE)

PR 40 - 50 A (AC 21)

Fixation encastrée entraxe 50

Réf.



HZ52BQ7

Moyenne manette grise/noire
Plastron □ 72 alu
P= 18,5 kW en 400 V

Désignation

8 contacts



PR40 9552 B4 E Q72MN

HZ52BQ7

8 contacts



PR40 9552 C4 E Q72MN

HZ52CQ7

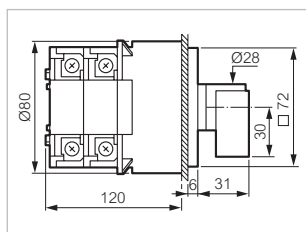

PR 40 - 50 A (AC 21)

Boîtier isolant

Réf.



HZ52BDQ

Moyenne manette grise/noire
Plastron □ 72 alu
P= 18,5 kW en 400 V

Désignation

8 contacts



PR40 9552 B4 BCF Q72MN

HZ52BDQ

8 contacts



PR40 9552 C4 BC Q72MN

HZ52CDQ

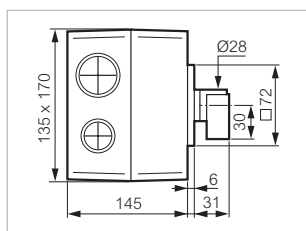

Commutateurs à cames

 Caractéristiques (p. 203)

► DÉMARREUR 1 SENS, 2 VITESSES DAHLANDER - MOTEUR TRIPHASÉ (SUITE)

PR 63 - 63 A (AC 21)

Fixation encastrée entraxe 50

Réf.



IZ52BQ7

Moyenne manette grise/noire
Plastron □ 72 alu
P= 22 kW en 400 V

Désignation

8 contacts



PR63 9552 B4 E Q72MN

IZ52BQ7

8 contacts



PR63 9552 C4 E Q72MN

IZ52CQ7

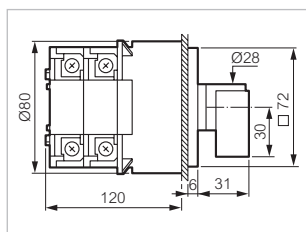

PR 63 - 63 A (AC 21)

Boîtier isolant

Réf.



HZ52BDQ

Moyenne manette grise/noire
Plastron □ 72 alu
P= 22 kW en 400 V

Désignation

8 contacts



PR63 9552 B4 BCF Q72MN

HZ52BDQ

8 contacts



PR63S 9552 C4 BCF Q72MN

HZ52CDQ

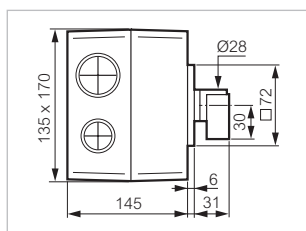

Commutateurs à cames

 Caractéristiques (p. 203)

► COMMUTATEUR D'AMPÈREMÈTRE POUR 3 TI AVEC POINT COMMUN

N° CONTACTS	0	L1	L2	L3
1 - 2	X	X		
3 - 4	X	X		
5 - 6		X	X	
7 - 8		X	X	
9 - 10	X			
11 - 12			X	X

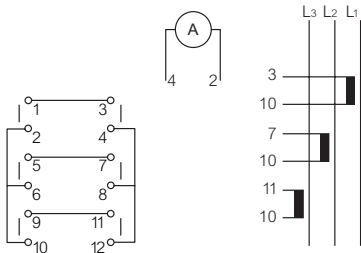

MINI COMMUTATEUR - 10 A (AC 21)

Fixation encastrée \varnothing 16 et 22

Réf.



223529

Plastron \square 30 alu
1 réseau, 3 fils, 1 ampèremètre

6 contacts



223529

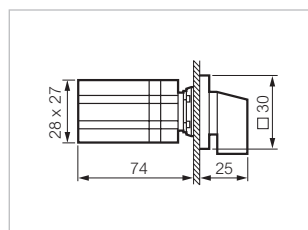

Commutateurs à cames

 Caractéristiques (p. 203)

► COMMUTATEUR D'AMPÈREMÈTRE POUR 3 TI AVEC POINT COMMUN (SUITE)

PR 12 - 16 A (AC 21)

Fixation encastrée entraxe 30

Réf.



NY11AQ1

Petite manette grise/noire
Plastron □ 48 alu
1 réseau, 3 fils, 1 ampèremètre
6 contacts



Désignation

PR12 8151 A4 E Q48PN

NY11AQ1

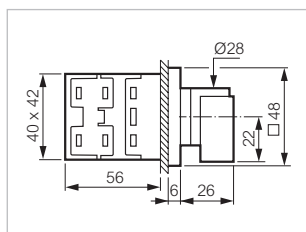

PR 12 - 16 A (AC 21)

Fixation encastrée ø 22

Réf.



NY11AX80

Petite manette grise/noire
Plastron □ 48 alu
1 réseau, 3 fils, 1 ampèremètre

6 contacts



Désignation

PR12 8151 A4 E N48MD50

NY11AX80

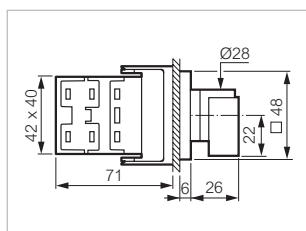

Commutateurs à cames

 Caractéristiques (p. 203)

► COMMUTATEUR D'AMPÈREMÈTRE, SANS TI

N° contacts	0	L1	L2	L3
1 - 2	X	X		
3 - 4	X	X		
5 - 6	X	X		
7 - 8		X	X	
9 - 10		X	X	
11 - 12		X	X	
13 - 14	X		X	X
15 - 16		X	X	X
17 - 18		X	X	X

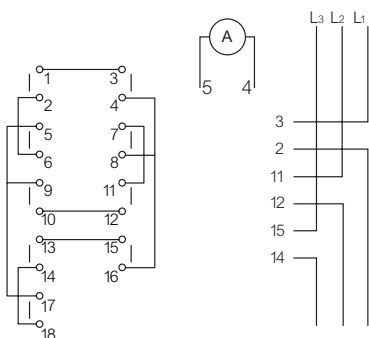

PR 12 - 16 A (AC 21)

Fixation encastrée entraxe 30

Réf.



NY14AQ1

Petite manette grise/noire
Plastron □ 48 alu
1 réseau, 3 fils , 1 ampèremètre

9 contacts



Désignation

PR12 8164 A4 E Q48PN

NY14AQ1

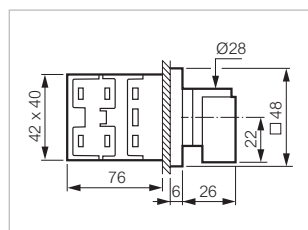

PR 12 - 16 A (AC 21)

Fixation encastrée ø 22

Réf.



NY14AX80

Petite manette grise/noire
Plastron □ 48 alu
1 réseau, 3 fils , 1 ampèremètre

9 contacts



Désignation

PR12 8164 A4 E N48MD50

NY14AX80

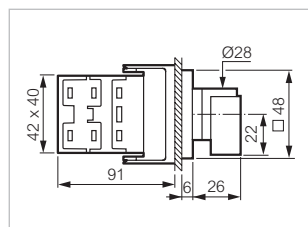

Commutateurs à cames

 Caractéristiques (p. 203)

► COMMUTATEUR D'AMPÈREMÈTRE POUR 3 TI INDÉPENDANTS

N° CONTACTS	0	L1	L2	L3
1 - 2	X	X		
3 - 4	X	X		
5 - 6	X	X		
7 - 8		X	X	
9 - 10		X	X	
11 - 12		X	X	
13 - 14			X	X
15 - 16	X		X	X
19 - 20			X	X

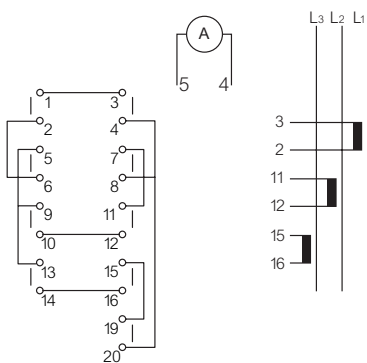

PR 12 - 16 A (AC 21)

Fixation encastrée entraxe 30

Réf.



NY17AQ1

Petite manette grise/noire
Plastron □ 48 alu
1 réseau, 3 fils , 1 ampèremètre

9 contacts



Désignation

PR12 8157 A4 E Q48PN

NY17AQ1

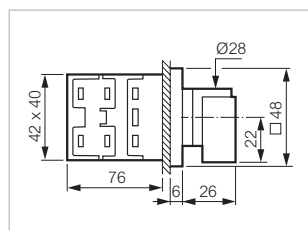

PR 12 - 16 A (AC 21)

Fixation encastrée ø 22

Réf.



NY17AX80

Petite manette grise/noire
Plastron □ 48 alu
1 réseau, 3 fils , 1 ampèremètre

9 contacts



Désignation

PR12 8157 A4 E N48MD50

NY17AX80

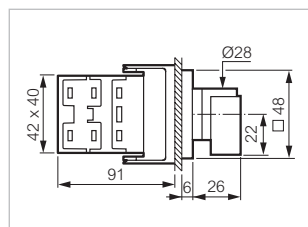

Référence en gras : habituellement stockée par la distribution

Commutateurs à cames

 Caractéristiques (p. 203)

► COMMUTATEUR DE VOLTMÈTRE, SANS NEUTRE

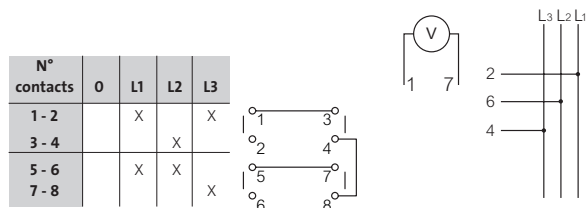

MINI COMMUTATEUR - 10 A (AC 21)

Fixation encastrée \varnothing 16 et 22

Réf.



223527

Plastron \square 30 alu
1 réseau, triphasé sans neutre,
1 voltmètre

4 contacts



223527

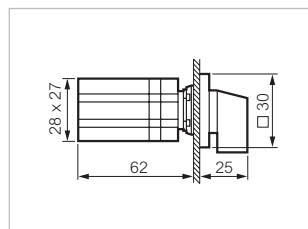

Commutateurs à cames

 Caractéristiques (p. 203)

► COMMUTATEUR DE VOLTMÈTRE, SANS NEUTRE (SUITE)

PR 12 - 16 A (AC 21)

Fixation encastrée entraxe 30

Réf.



NY31AQ1

Petite manette grise/noire
Plastron □ 48 alu
1 réseau, triphasé sans neutre,
1 voltmètre

4 contacts



Désignation

PR12 8351 A4 E Q48PN

NY31AQ1

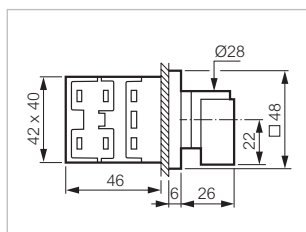

PR 12 - 16 A (AC 21)

Fixation encastrée \varnothing 22

Réf.



NY31AX80

Petite manette grise/noire
Plastron □ 48 alu
1 réseau, triphasé sans neutre,
1 voltmètre

4 contacts



Désignation

PR12 8351 A4 E N48MD50

NY31AX80

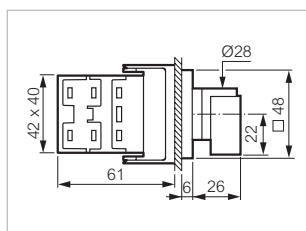

Commutateurs à cames

 Caractéristiques (p. 203)

► COMMUTATEUR DE VOLTMÈTRE, AVEC NEUTRE

N° contacts	L3 L1	L2 L3	L1 L2	0 0	L1 N	L2 N	L3 N
1 - 2	X		X		X		
3 - 4					X	X	X
5 - 6		X				X	
7 - 8			X				
9 - 10							X
11 - 12	X	X					

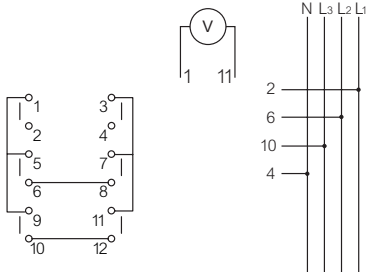

MINI COMMUTATEUR - 10 A (AC 21)

Fixation encastrée ø 16 et 22

Réf.



223528

Plastron □ 30 alu
1 réseau, triphasé avec neutre,
1 voltmètre

6 contacts



223528

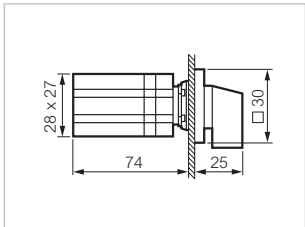

PR 12 - 16 A (AC 21)

Fixation encastrée entraxe 30

Réf.



NY37GQ1

Petite manette grise/noire
Plastron □ 48 alu
1 réseau, triphasé avec neutre,
1 voltmètre

6 contacts



Désignation

PR12 8357 C8 E Q48PN

NY37GQ1

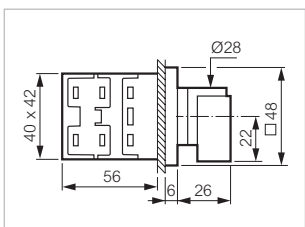

Référence en gras : habituellement stockée par la distribution

Commutateurs à cames

 Caractéristiques (p. 203)

► COMMUTATEUR DE VOLTMÈTRE, AVEC NEUTRE (SUITE)

PR 12 - 16 A (AC 21)

Fixation encastrée - Ø 22 - plastron □ 48 alu

Réf.



NY37GX80

Petite manette grise/noire
Plastron □ 48 alu
1 réseau, triphasé avec neutre,
1 voltmètre
6 contacts



Désignation

PR12 8357 C8 E N48MD50

NY37GX80

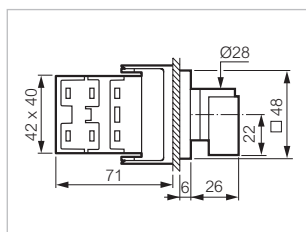

PR 12 - 16 A (AC 21)

Fixation sur rail Din

Réf.



NDF03

Petite manette grise
1 réseau, triphasé avec neutre,
1 voltmètre
6 contacts



Désignation

PR12 8357 C8 DF

NDF03

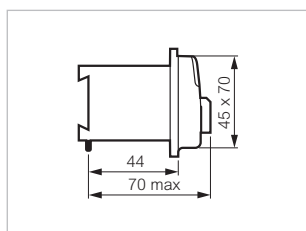

Commutateurs à cames

 Caractéristiques (p. 203)

► COMMUTATEURS À 3 DIRECTIONS AVEC POSITION ARRÊT

N° contacts	0	1	2	3	
1 - 2		X			1P
3 - 4			X		
5 - 6				X	
7 - 8				X	2P
9 - 10		X			
11 - 12		X			3P
13 - 14			X		
15 - 16				X	
19 - 20				X	

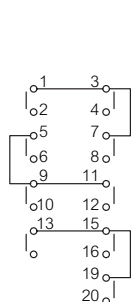

MINI COMMUTATEUR - 10 A (AC 21)

Fixation encastrée \varnothing 16 et 22

Réf.



223522

Plastron \square 30 alu

1P - 3 contacts
2P - 6 contacts
3P - 9 contacts



223521
223522
223523

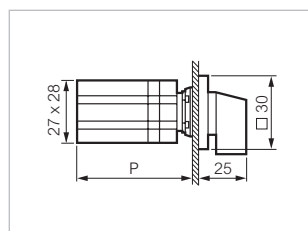

Côtes

P : 62 (3 CONTACTS)
74 (6 CONTACTS)
95 (9 CONTACTS)

Commutateurs à cames



Caractéristiques (p. 203)

► COMMUTATEURS À 3 DIRECTIONS AVEC POSITION ARRÊT (SUITE)

PR 12 - 16 A (AC 21)

Fixation encastrée entrase 30

Réf.



ND03AQ1

Petite manette grise/noire
Plastron □ 48 alu

1P - 3 contacts
2P - 6 contacts
3P - 9 contacts



Désignation

PR12 2301 A4 E Q48PN
PR12 2302 A4 E Q48PN
PR12 2303 A4 E Q48PN

ND01AQ1
ND02AQ1
ND03AQ1

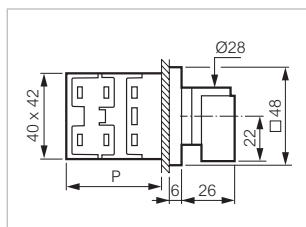

Côtes

P : 46 (3 CONTACTS)
56 (6 CONTACTS)
76 (9 CONTACTS)

PR 12 - 16 A (AC 21)

Fixation encastrée ø 22

Réf.



ND02AX80

Petite manette grise/noire
Plastron □ 48 alu

1P - 3 contacts
2P - 6 contacts
3P - 9 contacts



Désignation

PR12 2301 A4 E N48MD50
PR12 2302 A4 E N48MD50
PR12 2303 A4 E N48MD50

ND01AX80
ND02AX80
ND03AX80

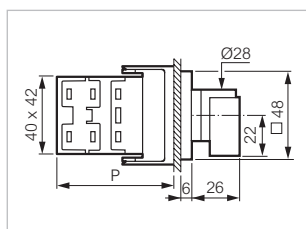

Côtes

P : 61 (3 CONTACTS)
71 (6 CONTACTS)
91 (9 CONTACTS)

Commutateurs à cames

 Caractéristiques (p. 203)

► COMMUTATEURS À 3 DIRECTIONS AVEC POSITION ARRÊT (SUITE)

PR 12 - 16 A (AC 21)

Fixation encastrée \varnothing 22

Réf.



ND01AC113

Manette noire
Collerette ABS chromé mat

1P - 3 contacts
2P - 6 contacts
3P - 9 contacts



Désignation

PR12 2301 A4 E C21RA03
PR12 2302 A4 E C21RA03
PR12 2303 A4 E C21RA03

ND01AC113
ND02AC113
ND03AC113

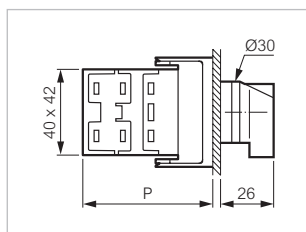

Côtes

P : 61 (3 CONTACTS)
71 (6 CONTACTS)
91 (9 CONTACTS)

PR 12 - 16 A (AC 21)

Boîtier isolant

Réf.



ND02AXQ

Petite manette noire
Plastron \square 64 alu

1P - 3 contacts
2P - 6 contacts
3P - 9 contacts



Désignation

PR12 2301 A4 BCQ3
PR12 2302 A4 BCQ3
PR12 2303 A4 BCQ3

ND01AXQ
ND02AXQ
ND03AXQ

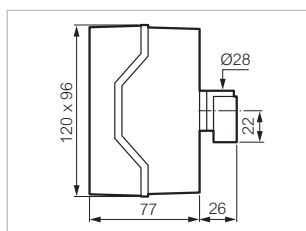

Côtes

P : 77 (3 À 6 CONTACTS)
101 (9 CONTACTS)

Commutateurs à cames

 Caractéristiques (p. 203)

► COMMUTATEURS À 3 DIRECTIONS AVEC POSITION ARRÊT (SUITE)

PR 17 - 20 A (AC 21) **Fixation encastrée entraxe 30** **Réf.**



SD03AQ1

Petite manette grise/noire
Plastron □ 48 alu

1P - 3 contacts
2P - 6 contacts
3P - 9 contacts



Désignation

PR17 2301 A4 E Q48PN
PR17 2302 A4 E Q48PN
PR17 2303 A4 E Q48PN

SD01AQ1
SD02AQ1
SD03AQ1

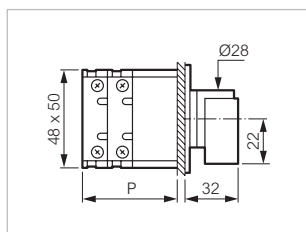

Côtes

P : 45 (3 CONTACTS)
57 (6 CONTACTS)
81 (9 CONTACTS)

PR 17 - 20 A (AC 21) **Boîtier isolant** **Réf.**



SD02AXQ

Petite manette noire
Plastron □ 64 alu

1P - 3 contacts
2P - 6 contacts
3P - 9 contacts



Désignation

PR17 2301 A4 BCQ3
PR17 2302 A4 BCQ3
PR17 2303 A4 BCQ3

SD01AXQ
SD02AXQ
SD03AXQ

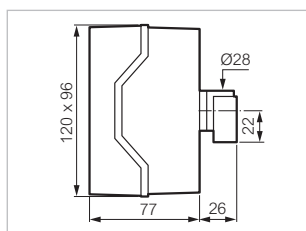

Côtes

P : 77 (3 À 6 CONTACTS)
101 (9 CONTACTS)

Commutateurs à cames

 Caractéristiques (p. 203)

► COMMUTATEURS À 3 DIRECTIONS AVEC POSITION ARRÊT (SUITE)

PR 21 - 25 A (AC 21)

Fixation encastrée entraxe 30

Réf.



TD02AQ1

Petite manette grise/noire
Plastron □ 48 alu

1P - 3 contacts
2P - 6 contacts
3P - 9 contacts



Désignation

PR21 2301 A4 E Q48PN
PR21 2302 A4 E Q48PN
PR21 2303 A4 E Q48PN

TD01AQ1
TD02AQ1
TD03AQ1

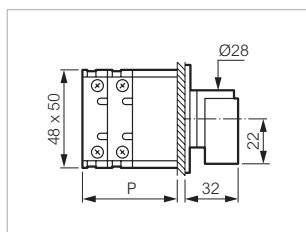

Côtes

P : 45 (3 CONTACTS)
57 (6 CONTACTS)
81 (9 CONTACTS)

PR 21 - 25 A (AC 21)

Boîtier isolant

Réf.



TD01AXQ

Petite manette noire
Plastron □ 64 alu

1P - 3 contacts
2P - 6 contacts
3P - 9 contacts



Désignation

PR21 2301 A4 BCQ3
PR21 2302 A4 BCQ3
PR21 2303 A4 BCQ3

TD01AXQ
TD02AXQ
TD03AXQ

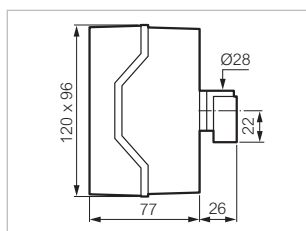

Côtes

P : 77 (3 À 6 CONTACTS)
101 (9 CONTACTS)

Commutateurs à cames

 Caractéristiques (p. 203)

► COMMUTATEURS À 3 DIRECTIONS AVEC POSITION ARRÊT (SUITE)

PR 26 - 32 A (AC 21)

Fixation encastrée entraxe 30

Réf.



ZD02AQ7

Moyenne manette grise/noire
Plastron □ 72 alu

1P - 3 contacts
2P - 6 contacts
3P - 9 contacts



Désignation

PR26 2301 A4 E Q72MN
PR26 2302 A4 E Q72MN
PR26 2303 A4 E Q72MN

ZD01AQ7
ZD02AQ7
ZD03AQ7

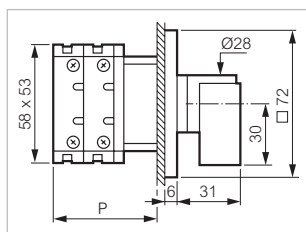

Côtes
P : 51 (3 CONTACTS)
66 (6 CONTACTS)
96 (9 CONTACTS)

PR 26 - 32 A (AC 21)

Boîtier isolant

Réf.



ZD01AXQ

Petite manette noire
Plastron □ 64 alu

1P - 3 contacts
2P - 6 contacts



Désignation

PR26 2301 A4 BCQ3
PR26 2302 A4 BCQ3

ZD01AXQ
ZD02AXQ

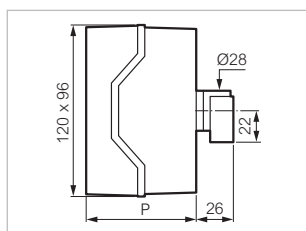

Côtes
P : 77 (3 CONTACTS)
101 (6 CONTACTS)

Commutateurs à cames

 Caractéristiques (p. 203)

► COMMUTATEURS À 3 DIRECTIONS AVEC POSITION ARRÊT (SUITE)

PR 40 - 50 A (AC 21)

Fixation encastrée entraxe 50

Réf.



HD02AQ7

Moyenne manette grise/noire
Plastron □ 72 alu

1P - 3 contacts
2P - 6 contacts
3P - 9 contacts



Désignation

PR40 2301 A4 E Q72MN
PR40 2302 A4 E Q72MN
PR40 2303 A4 E Q72MN

HD01AQ7
HD02AQ7
HD03AQ7

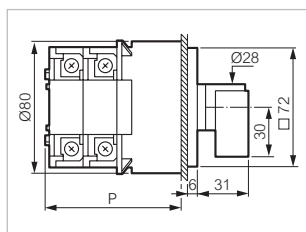

Côtes
P : 80 (3 CONTACTS)
100 (6 CONTACTS)
140 (9 CONTACTS)

PR 40 - 50 A (AC 21)

Boîtier isolant

Réf.



HD01ABQ

Moyenne manette grise/noire
Plastron □ 72 alu

1P - 3 contacts
2P - 6 contacts



Désignation

PR40 2301 A4 BCF Q72MN
PR40 2302 A4 BCF Q72MN

HD01ABQ
HD02ACQ

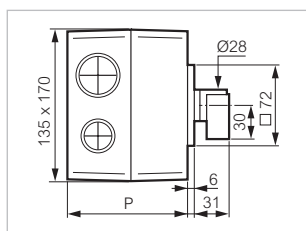

Côtes
P : 107 (3 CONTACTS)
145 (6 CONTACTS)

Commutateurs à cames



Caractéristiques (p. 203)

► COMMUTATEURS À 3 DIRECTIONS AVEC POSITION ARRÊT (SUITE)

PR 63 - 63 A (AC 21)

Fixation encastrée entraxe 50

Réf.



ID01AQ7

Moyenne manette grise/noire
Plastron □ 72 alu

1P - 3 contacts
2P - 6 contacts
3P - 9 contacts



Désignation

PR63 2301 A4 E Q72MN
PR63 2302 A4 E Q72MN
PR63 2303 A4 E Q72MN

ID01AQ7
ID02AQ7
ID03AQ7

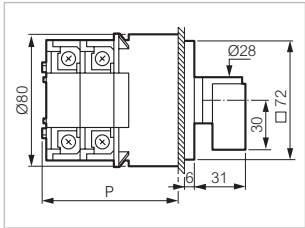

Côtes

P : 80 (3 CONTACTS)
100 (6 CONTACTS)
140 (9 CONTACTS)

PR 63 - 63 A (AC 21)

Boîtier isolant

Réf.



ID01ABQ

Moyenne manette grise/noire
Plastron □ 72 alu

1P - 3 contacts
2P - 6 contacts



Désignation

PR63 2301 A4 BCF Q72MN
PR63 2302 A4 BCF Q72MN

ID01ABQ
ID02ACQ

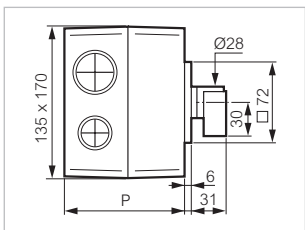

Côtes

P : 107 (3 CONTACTS)
145 (6 CONTACTS)

Commutateurs à cames

 Caractéristiques (p. 203)

► COMMUTATEURS À 3 DIRECTIONS AVEC POSITION ARRÊT (SUITE)

PR 125 - 160 A (AC 21)

Fixation encastrée entraxe 50

Réf.



LD02AQ9

Grande manette grise/noire
Plastron □ 96 alu

1P - 3 contacts
2P - 6 contacts
3P - 9 contacts



Désignation

PR125 2301 A4 E Q96GN
PR125 2302 A4 E Q96GN
PR125 2303 A4 E Q96GN

LD01AQ9
LD02AQ9
LD03AQ9

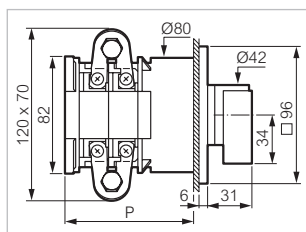

Côtes
P : 120 (3 CONTACTS)
160 (6 CONTACTS)
240 (9 CONTACTS)

PR 160 - 200 A (AC 21)

Fixation encastrée entraxe 50

Réf.



MD01AQ9

Grande manette grise/noire
Plastron □ 96 alu

1P - 3 contacts
2P - 6 contacts
3P - 9 contacts



Désignation

PR160 2301 A4 E Q96GN
PR160 2302 A4 E Q96GN
PR160 2303 A4 E Q96GN

MD01AQ9
MD02AQ9
MD03AQ9

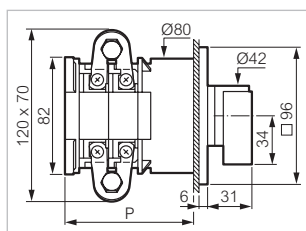

Côtes
P : 120 (3 CONTACTS)
160 (6 CONTACTS)
240 (9 CONTACTS)

Commutateurs à cames



Caractéristiques (p. 203)

► COMMUTATEURS À 3 DIRECTIONS SANS POSITION ARRÊT

N° contacts	1	2	3
1 - 2	X		
3 - 4		X	
7 - 8			X
5 - 6		X	X
9 - 10		X	
11 - 12	X		
13 - 14	X		
15 - 16		X	
19 - 20			X

MINI COMMUTATEUR - 10 A (AC 21)

Fixation encastrée \varnothing 16 et 22

Réf.



223516

Plastron \square 30 alu

1P - 3 contacts
2P - 6 contacts
3P - 9 contacts



223515
223516
223517

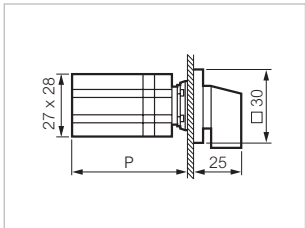

Côtes

P : 50 (3 CONTACTS)
74 (6 CONTACTS)
95 (9 CONTACTS)

PR 12 - 16 A (AC 21)

Fixation encastrée - entraxe 30

Réf.



ND51EQ1

Petite manette grise/noire
Plastron \square 48 alu

1P - 3 contacts
2P - 6 contacts
3P - 9 contacts



Désignation

PR12 2351 A8 E Q48PN
PR12 2352 A8 E Q48PN
PR12 2353 A8 E Q48PN

ND51EQ1
ND52EQ1
ND53EQ1

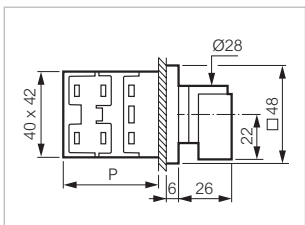

Côtes

P : 46 (3 CONTACTS)
56 (6 CONTACTS)
76 (9 CONTACTS)

Référence en gras : habituellement stockée par la distribution

Commutateurs à cames

 Caractéristiques (p. 203)

► COMMUTATEURS À 4 DIRECTIONS SANS POSITION ARRÊT

N° contacts	1	2	3	4	
1 - 2	X				1P
3 - 4		X			
5 - 6			X		2P
7 - 8				X	
9 - 10	X				1P
11 - 12		X			
13 - 14			X		2P
15 - 16				X	

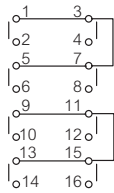

MINI COMMUTATEUR - 10 A (AC 21)

Fixation encastrée \varnothing 16 et 22

Réf.



223525

Plastron \square 30 alu

1P - 4 contacts
2P - 8 contacts



223525
223526

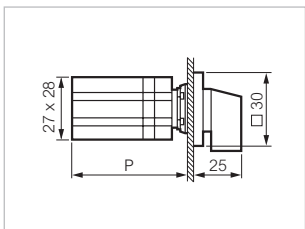

Côtes

P: 62 (4 CONTACTS)
86 (8 CONTACTS)

Commutateurs à cames

 Caractéristiques (p. 203)

► COMMUTATEUR DE CODAGE (BCD AVEC ARRÊT)

N° contacts	Positions											
	0	1	2	3	4	5	6	7	8	9	10	11
1 - 2		X		X		X		X		X		X
3 - 4			X	X			X	X			X	X
5 - 6					X			X				
7 - 8									X			X

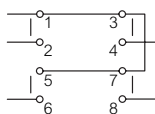

PR 12 - 16 A (AC 21)

Fixation encastrée entraxe 30

Réf.



NR51UQ1

Petite manette grise/noire
Plastron □ 48 alu

4 contacts



Désignation

PR12 6501 A1 E Q48PN

NR51UQ1

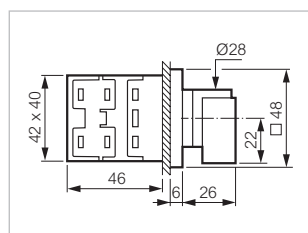

Commutateurs à cames



Caractéristiques (p. 203)

► COMMUTATEUR DE CODAGE (BCD SANS ARRÊT)

N° contacts	Positions											
	1	2	3	4	5	6	7	8	9	10	11	12
1 - 2	X		X		X		X		X		X	
3 - 4		X	X			X	X			X	X	
5 - 6				X			X					X
7 - 8								X				X

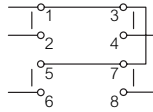

PR 12 - 16 A (AC 21)

Fixation encastrée entraxe 30

Réf.



NR52UQ1

Petite manette grise/noire
Plastron □ 48 alu

4 contacts



Désignation

PR12 6502 A1 E Q48PN

NR52UQ1

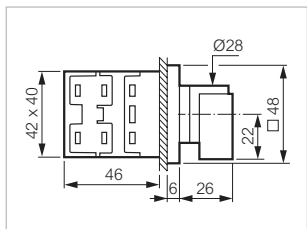

Commutateurs à cames

 Caractéristiques (p. 203)

► COMMUTATEUR DE CODAGE (BCD o À 9)

N° contacts	Positions									
	0	1	2	3	4	5	6	7	8	9
1 - 2		X		X		X		X		X
3 - 4			X	X			X	X		
5 - 6					X			X		
7 - 8									X	X

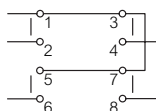

PR 12 - 16 A (AC 21)

Fixation encastrée entraxe 30

Réf.



NR53UQ1

Petite manette grise/noire
Plastron □ 48 alu
Avec rotation complète possible

4 contacts



Désignation

PR12 6503 A1 E Q48PN

NR53UQ1

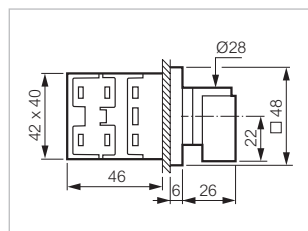

Commutateurs à cames

 Caractéristiques (p. 203)

► COMMUTATEUR DE CODAGE (BCD o À 9 COMPLÉMENTAIRE)

N° contacts	Positions									
	0	1	2	3	4	5	6	7	8	9
1 - 2	X		X		X		X		X	
3 - 4	X	X			X	X			X	X
5 - 6	X			X					X	X
7 - 8	X							X		

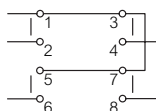

PR 12 - 16 A (AC 21)

Fixation encastrée entraxe 30

Réf.



NR54UQ1

Petite manette grise/noire
Plastron □ 48 alu
Avec rotation complète possible

4 contacts



Désignation

PR12 6504 A1 E Q48PN

NR54UQ1

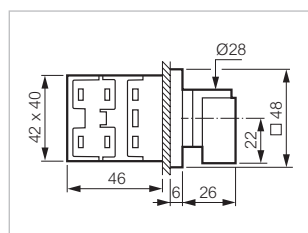

Commutateurs à cames

 Caractéristiques (p. 203)

► COMMUTATEUR DE CODAGE (BCD 0 À 9 + BCD COMPLÉMENTAIRE)

N° contacts	Positions									
	0	1	2	3	4	5	6	7	8	9
1 - 2		X		X		X		X		X
3 - 4			X	X			X	X		
5 - 6					X			X		
7 - 8									X	X
9 - 10	X		X		X		X		X	
11 - 12	X	X			X	X			X	X
13 - 14	X			X					X	X
15 - 16	X							X		

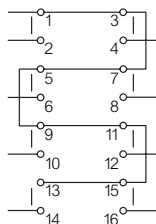

PR 12 - 16 A (AC 21)

Fixation encastrée - entraxe 30

Réf.



NR55UQ1

Petite manette grise/noire
Plastron □ 48 alu
Avec rotation complète possible

8 contacts



Désignation

PR12 6505 A1 E Q48PN

NR55UQ1

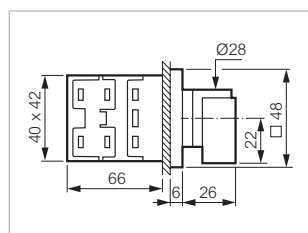

Commutateurs à cames



Caractéristiques (p. 203)

▶ ACCESSOIRES

CLÉ DE SERRAGE

Réf.



223520

Pour mini commutateur

223520

CLÉ DE SERRAGE

Réf.



LWA0234

Clé de serrage pour commutateurs PR 12
Fixation encastrée \varnothing 22

LWA0234

Caractéristiques électriques

▶ MINI COMMUTATEURS

Caractéristiques	Données	Normes
▶ Intensité thermique I _{th}	10 A	
▶ Courant assigné d'emploi I _e		
- en AC 21	10 A	
- en AC 15	2,5 A	
▶ Performance moteur en AC 3		
- 3 x 230 V	1,8 kW	
- 3 x 400 V	2,2 kW	
▶ Performance moteur en AC 23		
- 1 x 230 V	0,75 kW	
- 1 x 400 V	1,1 kW	
- 3 x 230 V	1,8 kW	
- 3 x 400 V	3 kW	
▶ Tension assignée d'emploi maxi en U _i	500 V	
▶ Courant assigné d'emploi en DC1		
Constante de temps L/R < 1 ms		
- 24 V	10 A	
- 40 V	6 A	
- 60 V	2,5 A	
- 110 V	0,7 A	
- 220 V	0,3 A	
▶ Courant assigné de court-circuit	3 kA	
▶ Calibre maxi de fusible	10 A	
▶ Degré de protection	IP 65 IP 2x à l'arrière du panneau	
▶ Section des conducteurs (souple et rigide)	2 x 1,5 mm ² maxi 2 x 0,5 mm ² mini	
▶ Température d'emploi	- 20 °C à + 50 °C	
▶ Agréments	UL Etats-Unis CSA Canada Certification OC/CB	UL 508 CSA 22.2 IEC/EN 60947-3

▶ COMMUTATEURS

Caractéristiques	PR 12	PR 17	PR 21	PR 26	PR 40	PR 63	PR 125	PR 160
▶ Courant assigné d'emploi en AC 20 I_e (A) (IEC 60 947-3) Sectionneur pour fermeture et ouverture à vide	20	25	32	40	63	63	200	250
▶ Courant assigné d'emploi en AC 21 I_e (A) (IEC 60 947-3) Commande de charges résistives y compris surcharges modérées	16	20	25	32	50	63	160	200
▶ Courant assigné d'emploi en AC 15 I_e (A) (IEC 60 947-5-1 en 230 V _~) Commande de charges électromagnétiques	6	8	10	12	-	-	-	-

Caractéristiques électriques

► COMMUTATEURS

Caractéristiques	PR 12	PR 17	PR 21	PR 26	PR 40	PR 63	PR 125	PR 160
► Performance en AC 23 (kW) (IEC 60 947-3) Commande de moteurs ou autres charges fortement inductives								
- 3 x 230 V	4	5,5	7,5	11	15	18,5	-	-
- 3 x 400 V	7,5	11	11	11	22	25	-	-
- 3 x 500 V	5,5	11	11	11	25	25	-	-
- 3 x 690 V	4	10	10	11	18,5	22	-	-
► Performance en AC 3 (IEC 60 947-3) Commande de moteurs à cage démarrage, coupure de moteurs lancés								
- En kW								
- 3 x 230 V	3	4	4	5,5	11	15	-	-
- 3 x 400 V	4	7,5	7,5	11	18,5	22	-	-
- 3 x 500 V	5,5	7,5	7,5	11	18,5	22	-	-
- 3 x 690 V	3	7,5	7,5	11	18,5	22	-	-
- En CV (pour mémoire)								
- 3 x 230 V	4	5,5	5,5	7,5	15	20	-	-
- 3 x 400 V	5,5	10	10	15	25	30	-	-
- 3 x 500 V	7,5	10	10	15	25	30	-	-
- 3 x 690 V	4	10	10	15	25	30	-	-
► Tension assignée d'emploi Ui (V)								
- UTE - VDE - IEC	500/690	690	690	690	690	690	690	690
- CSA (Canada)	600	600	600	600	600	600	600	600
- UL (USA)	600	600	600	600	600	600	600	600
- CEE 24	400	400	400	400	400	400	400	-
► Courant assigné de courte durée admissible Icw (A) pendant 1"								
	300	400	420	800	1200	1500	2400	3000
► Section maxi des conducteurs (mm²)								
- rigides	4	6/4 ⁽¹⁾	6/4 ⁽¹⁾	6	16	16	Vis ø 8 pour cosse	
- souples	2,5	4	4	6	16	16	Vis ø 8 pour cosse	

(1) : Raccordement sur borne munie de connexion même étage

- **Endurance mécanique** 1 250 000 manoeuvres, cadence maximale 150 manoeuvres à l'heure
- **Température limite d'emploi** - 20°C à + 70 °C (au delà nous consulter)
- **Degré de protection** - IP 40 pour PR 12 à PR 160 (IP 55 ou IP 65 sur demande)
- IP 2X pour PR 12 à PR 26 (sur demande pour PR 40 à PR 63)

► Emploi en courant continu DC 1 charges faiblement inductives
(constante de temps L/R ≤ 1 ms)

Courant d'emploi assigné Ie (A) 24 V DC

16 20 25 32 50 80 - -

le (A) : courant admis pour coupure avec 1 contact, sous tension, pour tension supérieure tenir compte du coefficient d'abattement K de la courbe

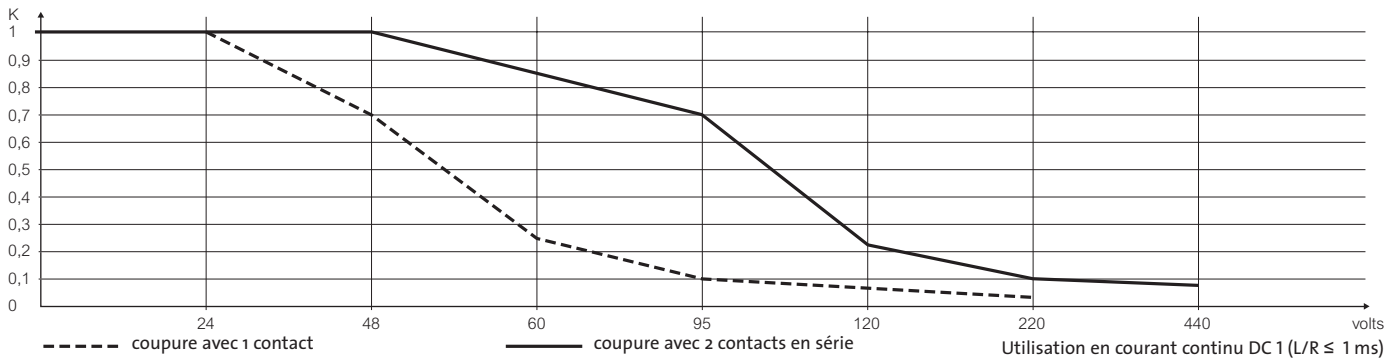

- Agréments**
UL (reconnu) Etats-Unis
CSA Canada
BV Bureau Veritas
CCC Chine
Certification OC/CB

- Normes**
UL 508
CSA 22.2
Règlement Marin
IEC 60947-3
IEC/EN 60947-3

Commutateurs à cames à composer

Pour composer votre commutateur à cames il faut impérativement respecter 5 étapes (voir présentation p.122)
Les mini-commutateurs ne sont disponibles qu'en compositions usuelles.

► I - CHOIX DU CALIBRE

CARACTÉRISTIQUES ÉLECTRIQUES

Le choix du calibre de l'appareil dépend du type de charge à commuter
Les commutateurs à cames sont des appareils conçus essentiellement pour l'usage en courant alternatif
Dans le cas d'emploi en courant continu, tenir compte du coefficient d'abattement en fonction de la tension

Voir caractéristiques électriques (ci-contre)

CODE TARIF

Le code tarif vous permet (si nécessaire) de déterminer le prix de l'appareil choisi à l'aide du tarif en vigueur

CALIBRE	PR 12	PR 17	PR 21	PR 26	PR 40	PR 63	PR 125	PR 160
CODE TARIF	N	S	T	Z	H	I	L	M

EXEMPLE

1 Vous cherchez un commutateur pour commande de moteurs (3x230 V) de puissance 18,5 kW, il vous faut un **PR 63**.

Caractéristiques	PR 12	PR 17	PR 21	PR 26	PR 40	PR 63	PR 125	PR 160
► Performance en AC 23 (kW) (IEC 60 947-3) Commande de moteurs ou autres charges fortement inductives								
- 3 x 230 V	4	5,5	7,5	11	15	18,5	-	-
- 3 x 400 V	7,5	11	11	11	22	25	-	-
- 3 x 500 V	5,5	11	11	11	25	25	-	-
- 3 x 690 V	4	10	10	11	18,5	22	-	-

2 Pour un PR 63 le code tarif est : I

CALIBRE	PR 12	PR 17	PR 21	PR 26	PR 40	PR 63	PR 125	PR 160
CODE TARIF	N	S	T	Z	H	I	L	M

Commutateurs à cames à composer

Pour composer votre commutateur à cames il faut impérativement respecter 5 étapes (voir présentation p.122)
Les mini-commutateurs ne sont disponibles qu'en compositions usuelles.

► II - CHOIX DE LA FONCTION (SCHÉMA ET DÉCALAGE ANGULAIRE)

FONCTIONS

Le schéma électrique du commutateur à composer peut être :

► Un schéma usuel (voir p.207 à 238).

Exemples :

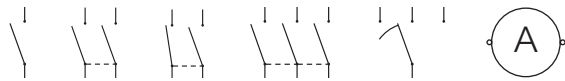

► Un schéma personnalisé (remplir formulaire p.277)



EXEMPLE

1 Le schéma d'un interrupteur 1-2 contacts (p. 208) a pour référence : 1101, et pour code tarif : A01Z

RÉFÉRENCE ET CODE TARIF DU SCHÉMA

N° contacts	Positions	Nbre pôles	Nbre contacts	Bornes de raccordement + connexions	Référence schéma	Code tarif schéma
1 - 2	X	1	1	1° 3° 2° 4°	1101	A01Z
3 - 4	X	2	2	5° 7° 6° 8°	1102	A02Z
5 - 6 7 - 8	X	3 4	3 4	9° 11° 10° 12°	1103 1104	A03Z A04Z
9 - 10 11 - 12	X	5 6	5 6		1105 1106	A05Z A06Z

2 Pour un interrupteur, le décalage angulaire de 90° a pour référence : AR10, et pour code tarif : Y640

RÉFÉRENCE ET CODE TARIF DU DÉCALAGE ANGULAIRE

30°	45°	60°	90°	90°	Rappel	Rappel
Réf. A1	A8	A6	A4	M4	AR10*	VR11*

Supplément rappel * Y652 (PR12) Y639 (PR17 → 26) Y640 (PR40 → 63)	Nombre contacts rappelés ≤ 4 (PR12 → 25) ≤ 2 (PR40 → 63)
---	--

3 la référence complète de la fonction est 1101 - AR10, et son code tarif est A01Z - Y640

Commutateurs à cames à composer

Pour composer votre commutateur à cames il faut impérativement respecter 5 étapes (voir présentation p.122)
Les mini-commutateurs ne sont disponibles qu'en compositions usuelles.

► II - CHOIX DE LA FONCTION (SCHÉMA ET DÉCALAGE ANGULAIRE)

FONCTIONS	Schéma	Page
<p>► Interrupteurs De 1 à 24 pôles, chaque pôle comprend une voie de passage de courant ouverte à la position initiale 0, fermée en position 1</p>		208
<p>► Inverseurs sans position arrêt De 1 à 12 pôles, chaque pôle comprend 2 voies de passage de courant, une voie se ferme sur la position 1, l'autre sur la position 2. Les deux voies sont ouvertes sur la position 0 et reliées par un point commun (connexion)</p>		209
<p>► Inverseurs avec position arrêt De 1 à 12 pôles, chaque pôle comprend 2 voies de passage de courant, une voie se ferme sur la position 1, l'autre sur la position 2. Les deux voies sont reliées par un point commun (connexion)</p>		210
<p>► Commutateurs de 3 à 8 directions Chaque pôle comprend respectivement 3 à 8 voies de passage du courant, le nombre de pôles multiplié par le nombre de directions doit être égal ou inférieur à 24 La position initiale est soit 0 (schéma avec arrêt) soit 1 (schéma sans arrêt) Les voies d'un même pôle sont reliées entre elles par des connexions</p>		211
<p>► Commutateurs de groupement De 2 à 4 directions avec ou sans position initiale 0, chaque pôle comprend respectivement 2 à 4 voies de passage du courant qui se ferment successivement et restent fermées sur les positions suivantes, permettant le groupement de 2 à 4 éléments Les voies d'un même pôle sont reliées entre elles par des connexions</p>		223
<p>► Commutateurs d'appareils de mesure Pour ampèremètre branché sans TI ou avec plusieurs TI disposés sur les circuits correspondants Les TI peuvent être montés en série, avec un point commun ou indépendant, ils sont toujours court-circuités s'ils n'alimentent pas l'ampèremètre</p>		226
<p>► Pour voltmètre branché sur réseau triphasé sans ou avec neutre</p>		228
<p>► Commutateurs pour moteur Pour moteur triphasé avec démarrage Y - Δ, à plusieurs vitesses, avec 1 ou 2 sens de marche</p>		229
<p>► Commutateurs de couplage de 2 ou 3 résistances</p>		235
<p>► Commutateurs de codage Code BCD et BCD complémentaire</p>		237













Commutateurs à cames à composer

► INTERRUPTEURS

RÉFÉRENCE ET CODE TARIF DU SCHÉMA

N° contacts	Positions										Nbre pôles	Nbre contacts	Bornes de raccordement + connexions	Référence schéma	Code tarif schéma
	0	1	-	-	-	-	-	-	-	-					
1 - 2 3 - 4	X										1 2	1 2	$\begin{matrix} \circ 1 \\ \\ \circ 2 \end{matrix}$ $\begin{matrix} \circ 3 \\ \\ \circ 4 \end{matrix}$	1101 1102	A01Z A02Z
5 - 6 7 - 8	X										3 4	3 4	$\begin{matrix} \circ 5 \\ \\ \circ 6 \end{matrix}$ $\begin{matrix} \circ 7 \\ \\ \circ 8 \end{matrix}$	1103 1104	A03Z A04Z
9 - 10 11 - 12	X										5 6	5 6	$\begin{matrix} \circ 9 \\ \\ \circ 10 \end{matrix}$ $\begin{matrix} \circ 11 \\ \\ \circ 12 \end{matrix}$	1105 1106	A05Z A06Z
13 - 14 15 - 16	X										7 8	7 8	$\begin{matrix} \circ 13 \\ \\ \circ 14 \end{matrix}$ $\begin{matrix} \circ 15 \\ \\ \circ 16 \end{matrix}$	1107 1108	A07Z A08Z
17 - 18 19 - 20	X										9 10	9 10	$\begin{matrix} \circ 17 \\ \\ \circ 18 \end{matrix}$ $\begin{matrix} \circ 19 \\ \\ \circ 20 \end{matrix}$	1109 1110	A09Z A10Z
21 - 22 23 - 24	X										11 12	11 12	$\begin{matrix} \circ 21 \\ \\ \circ 22 \end{matrix}$ $\begin{matrix} \circ 23 \\ \\ \circ 24 \end{matrix}$	1111 1112	A11Z A12Z
25 - 26 27 - 28	X										13 14	13 14	$\begin{matrix} \circ 25 \\ \\ \circ 26 \end{matrix}$ $\begin{matrix} \circ 27 \\ \\ \circ 28 \end{matrix}$	1113 1114	A13Z A14Z
29 - 30 31 - 32	X										15 16	15 16	$\begin{matrix} \circ 29 \\ \\ \circ 30 \end{matrix}$ $\begin{matrix} \circ 31 \\ \\ \circ 32 \end{matrix}$	1115 1116	A15Z A16Z
33 - 34 35 - 36	X										17 18	17 18	$\begin{matrix} \circ 33 \\ \\ \circ 34 \end{matrix}$ $\begin{matrix} \circ 35 \\ \\ \circ 36 \end{matrix}$	1117 1118	A17Z A18Z
37 - 38 39 - 40	X										19 20	19 20	$\begin{matrix} \circ 37 \\ \\ \circ 38 \end{matrix}$ $\begin{matrix} \circ 39 \\ \\ \circ 40 \end{matrix}$	1119 1120	A19Z A20Z
41 - 42 43 - 44	X										21 22	21 22	$\begin{matrix} \circ 41 \\ \\ \circ 42 \end{matrix}$ $\begin{matrix} \circ 43 \\ \\ \circ 44 \end{matrix}$	1121 1122	A21Z A22Z
45 - 46 47 - 48	X										23 24	23 24	$\begin{matrix} \circ 45 \\ \\ \circ 46 \end{matrix}$ $\begin{matrix} \circ 47 \\ \\ \circ 48 \end{matrix}$	1123 1124	A23Z A24Z

RÉFÉRENCE ET CODE TARIF DU DÉCALAGE ANGULAIRE

	30°	45°	60°	90°	90°	Rappel	Rappel
Réf.	 A1	 A8	 A6	 A4	 M4	 AR10*	 VR11*
Réf.	 B1	 B8	 B6	 B4			
Réf.		 V8		 D4			

Supplément rappel
 * Y652 (PR12)
 Y639 (PR17 → 26)
 Y640 (PR40 → 63)

Nombre contacts rappelés
 ≤ 4 (PR12 → 26)
 ≤ 2 (PR40 → 63)

Commutateurs à cames à composer

► COMMUTATEURS À 2 DIRECTIONS SANS ARRÊT

RÉFÉRENCE ET CODE TARIF DU SCHÉMA (avec connexion pour point commun)

N° contacts	Positions												Nbre pôles	Nbre contacts	Bornes de raccordement + connexions	Référence schéma	Code tarif schéma	
	1	2																
1 - 2 3 - 4	X	X												1	2		2251	A02Z
5 - 6 7 - 8	X	X												2	4		2252	A04Z
9 - 10 11 - 12	X	X												3	6		2253	A06Z
13 - 14 15 - 16	X	X												4	8		2254	A08Z
17 - 18 19 - 20	X	X												5	10		2255	A10Z
21 - 22 23 - 24	X	X												6	12		2256	A12Z
25 - 26 27 - 28	X	X												7	14		2257	A14Z
29 - 30 31 - 32	X	X												8	16		2258	A16Z
33 - 34 35 - 36	X	X												9	18		2259	A18Z
37 - 38 39 - 40	X	X												10	20		2260	A20Z
41 - 42 43 - 44	X	X												11	22		2261	A22Z
45 - 46 47 - 48	X	X												12	24		2262	A24Z

Pour les schémas sans connexion remplacer le premier chiffre 2 de la référence des schémas avec connexion par le chiffre 1.

RÉFÉRENCE ET CODE TARIF DU DÉCALAGE ANGULAIRE

	30°	45°	60°	90°	90°	Rappel	Rappel
Réf.	A1	A8	A6	A4	D4	AR10*	VR11*
Réf.	B1	B8	B6	B4			
Réf.	V8			M4			

Supplément rappel	Nombre contacts rappelés
* Y652 (PR12)	≤ 4 (PR12 → 26)
Y639 (PR17 → 26)	≤ 2 (PR40 → 63)
Y640 (PR40 → 63)	

Commutateurs à cames à composer

► COMMUTATEURS À 2 DIRECTIONS AVEC ARRÊT

RÉFÉRENCE ET CODE TARIF DU SCHÉMA (avec connexion pour point commun)

N° contacts	Positions												Nbre pôles	Nbre contacts	Bornes de raccordement + connexions	Référence schéma	Code tarif schéma	
	0	1	2	-	-	-	-	-	-	-	-	-						
1 - 2 3 - 4	X													1	2		2201	A02Z
5 - 6 7 - 8	X													2	4		2202	A04Z
9 - 10 11 - 12	X													3	6		2203	A06Z
13 - 14 15 - 16	X													4	8		2204	A08Z
17 - 18 19 - 20	X													5	10		2205	A10Z
21 - 22 23 - 24	X													6	12		2206	A12Z
25 - 26 27 - 28	X													7	14		2207	A14Z
29 - 30 31 - 32	X													8	16		2208	A16Z
33 - 34 35 - 36	X													9	18		2209	A18Z
37 - 38 39 - 40	X													10	20		2210	A20Z
41 - 42 43 - 44	X													11	22		2211	A22Z
45 - 46 47 - 48	X													12	24		2212	A24Z

Pour les schémas sans connexion remplacer le premier chiffre 2 de la référence des schémas avec connexion par le chiffre 1.

RÉFÉRENCE ET CODE TARIF DU DÉCALAGE ANGULAIRE

	30°	45°	60°	90°	Divers	Rappel	Rappel	Rappel	Rappel	Rappel
Réf.	 A1	 A8	 A6	 A4	 J4	 AR23*	 AR25*	 AR32*	 BR19*	 CR12*
Réf.	 B1	 B8	 B6	 B4	 M6	 CR13*	 CR14*	 CR19*		
Réf.	 C1	 C8	 C6	 C4	 V8	 CR20*	 VR12*	 VR13*		

Supplément rappel * Y652 (PR12) Y639 (PR17 → 26) Y640 (PR40 → 63)	Nombre contacts rappelés ≤ 4 (PR12 → 26) ≤ 2 (PR40 → 63)
--	---

Commutateurs à cames à composer

► COMMUTATEURS À 3 DIRECTIONS SANS ARRÊT

RÉFÉRENCE ET CODE TARIF DU SCHÉMA (avec connexion pour point commun)

N° contacts	Positions										Nbre pôles	Nbre contacts	Bornes de raccordement + connexions	Référence schéma	Code tarif schéma
	1	2	3	-	-	-	-	-	-	-					
1 - 2 3 - 4 7 - 8	X	X									1	3		2351	A03Z
5 - 6 9 - 10 11 - 12	X	X									2	6		2352	A06Z
13 - 14 15 - 16 19 - 20	X	X									3	9		2353	A09Z
17 - 18 21 - 22 23 - 24	X	X									4	12		2354	A12Z
25 - 26 27 - 28 31 - 32	X	X									5	15		2355	A15Z
29 - 30 33 - 34 35 - 36	X	X									6	18		2356	A18Z
37 - 38 39 - 40 43 - 44	X	X									7	21		2357	A21Z
41 - 42 45 - 46 47 - 48	X	X									8	24		2358	A24Z

Pour les schémas sans connexion remplacer le premier chiffre 2 de la référence des schémas avec connexion par le chiffre 1.

RÉFÉRENCE ET CODE TARIF DU DÉCALAGE ANGULAIRE

	30°	45°	60°	90°	60°	Rappel	Rappel	Rappel
Réf.	A1	A8	A6	A4	M6	AR23*	AR25*	
Réf.	B1	B8	B6	B4		BR19*		
Réf.	C1	C8	C6			CR12*	CR13*	CR14*

Supplément rappel	Nombre contacts rappelés
* Y652 (PR12)	≤ 4 (PR12 → 26)
Y639 (PR17 → 26)	≤ 2 (PR40 → 63)
Y640 (PR40 → 63)	

Commutateurs à cames à composer

► COMMUTATEURS À 3 DIRECTIONS AVEC ARRÊT

RÉFÉRENCE ET CODE TARIF DU SCHÉMA (avec connexion pour point commun)

N° contacts	Positions										Nbre pôles	Nbre contacts	Bornes de raccordement + connexions	Référence schéma	Code tarif schéma	
	0	1	2	3	-	-	-	-	-	-						
1 - 2 3 - 4 7 - 8	X											1	3		2301	A03Z
5 - 6 9 - 10 11 - 12		X										2	6		2302	A06Z
13 - 14 15 - 16 19 - 20	X											3	9		2303	A09Z
17 - 18 21 - 22 23 - 24		X										4	12		2304	A12Z
25 - 26 27 - 28 31 - 32	X											5	15		2305	A15Z
29 - 30 33 - 34 35 - 36		X										6	18		2306	A18Z
37 - 38 39 - 40 43 - 44	X											7	21		2307	A21Z
41 - 42 45 - 46 47 - 48		X										8	24		2308	A24Z

Pour les schémas sans connexion remplacer le premier chiffre 2 de la référence des schémas avec connexion par le chiffre 1.

RÉFÉRENCE ET CODE TARIF DU DÉCALAGE ANGULAIRE

	30°	45°	60°	90°	45°	Rappel	Rappel
Réf.	A1	A8	A6	A4	V8	BR15*	VR16*
Réf.	B1	B8	B6	B4			
Réf.	M8	J6					

Supplément rappel	Nombre contacts rappelés
* Y652 (PR12)	≤ 4 (PR12 → 26)
Y639 (PR17 → 26)	≤ 2 (PR40 → 63)
Y640 (PR40 → 63)	

Commutateurs à cames à composer

► COMMUTATEURS À 4 DIRECTIONS SANS ARRÊT

RÉFÉRENCE ET CODE TARIF DU SCHÉMA (avec connexion pour point commun)

N° contacts	Positions												Nbre pôles	Nbre contacts	Bornes de raccordement + connexions	Référence schéma	Code tarif schéma	
	1	2	3	4	-	-	-	-	-	-	-	-						
1 - 2 3 - 4 5 - 6 7 - 8	X													1	4		2451	Ao4Z
9 - 10 11 - 12 13 - 14 15 - 16	X													2	8		2452	Ao8Z
17 - 18 19 - 20 21 - 22 23 - 24	X													3	12		2453	A12Z
25 - 26 27 - 28 29 - 30 31 - 32	X													4	16		2454	A16Z
33 - 34 35 - 36 37 - 38 39 - 40	X													5	20		2455	A20Z
41 - 42 43 - 44 45 - 46 47 - 48	X													6	24		2456	A24Z

Pour les schémas sans connexion remplacer le premier chiffre 2 de la référence des schémas avec connexion par le chiffre 1.

RÉFÉRENCE ET CODE TARIF DU DÉCALAGE ANGULAIRE

	30°	45°	60°	90°	45°	Rappel	Rappel
Réf.	A1	A8	A6	A4	V8	AR30*	
Réf.	B1	B8	B6	B4		BR15*	BR41*
Réf.	V1	M8				VR16*	VR28*

Supplément rappel	Nombre contacts rappelés
* Y652 (PR12)	≤ 4 (PR12 → 26)
Y639 (PR17 → 26)	≤ 2 (PR40 → 63)
Y640 (PR40 → 63)	

Commutateurs à cames à composer

► COMMUTATEURS À 4 DIRECTIONS AVEC ARRÊT

RÉFÉRENCE ET CODE TARIF DU SCHÉMA (avec connexion pour point commun)

N° contacts	Positions								Nbre pôles	Nbre contacts	Bornes de raccordement + connexions	Référence schéma	Code tarif schéma	
	0	1	2	3	4	-	-	-						
1 - 2 3 - 4 5 - 6 7 - 8	X									1	4		2401	Ao4Z
9 - 10 11 - 12 13 - 14 15 - 16	X	X								2	8		2402	Ao8Z
17 - 18 19 - 20 21 - 22 23 - 24	X	X	X							3	12		2403	A12Z
25 - 26 27 - 28 29 - 30 31 - 32	X	X	X	X						4	16		2404	A16Z
33 - 34 35 - 36 37 - 38 39 - 40	X	X	X	X	X					5	20		2405	A20Z
41 - 42 43 - 44 45 - 46 47 - 48	X	X	X	X	X	X				6	24		2406	A24Z

Pour les schémas sans connexion remplacer le premier chiffre 2 de la référence des schémas avec connexion par le chiffre 1.

RÉFÉRENCE ET CODE TARIF DU DÉCALAGE ANGULAIRE

	30°	45°	60°	45°	Rappel	Rappel	Rappel
Réf.							
Réf.							
Réf.							

Supplément rappel	Nombre contacts rappelés
* Y652 (PR12)	≤ 4 (PR12 → 26)
Y639 (PR17 → 26)	≤ 2 (PR40 → 63)
Y640 (PR40 → 63)	

Commutateurs à cames à composer

► COMMUTATEURS À 5 DIRECTIONS SANS ARRÊT

RÉFÉRENCE ET CODE TARIF DU SCHÉMA (avec connexion pour point commun)

N° contacts	Positions										Nbre pôles	Nbre contacts	Bornes de raccordement + connexions	Référence schéma	Code tarif schéma	
	1	2	3	4	5	-	-	-	-	-						
1 - 2 3 - 4 5 - 6 7 - 8 9 - 10	X											1	5		2551	A05Z
11 - 12 13 - 14 15 - 16 17 - 18 19 - 20	X											2	10		2552	A10Z
21 - 22 23 - 24 25 - 26 27 - 28 29 - 30	X											3	15		2553	A15Z
31 - 32 33 - 34 35 - 36 37 - 38 39 - 40	X											4	20		2554	A20Z

Pour les schémas sans connexion remplacer le premier chiffre 2 de la référence des schémas avec connexion par le chiffre 1.

RÉFÉRENCE ET CODE TARIF DU DÉCALAGE ANGULAIRE

	30°	45°	60°	Rappel
Réf.	 A1	 A8	 A6	
Réf.	 B1	 B8	 B6	 BR27*
Réf.	 V8			

Supplément rappel	Nombre contacts rappelés
* Y652 (PR12)	≤ 4 (PR12 → 26)
Y639 (PR17 → 26)	≤ 2 (PR40 → 63)
Y640 (PR40 → 63)	

Commutateurs à cames à composer

► COMMUTATEURS À 5 DIRECTIONS AVEC ARRÊT

RÉFÉRENCE ET CODE TARIF DU SCHÉMA (avec connexion pour point commun)

N° contacts	Positions										Nbre pôles	Nbre contacts	Bornes de raccordement + connexions	Référence schéma	Code tarif schéma	
	0	1	2	3	4	5	-	-	-	-						
1 - 2 3 - 4 5 - 6 7 - 8 9 - 10	X											1	5		2501	A05Z
11 - 12 13 - 14 15 - 16 17 - 18 19 - 20	X											2	10		2502	A10Z
21 - 22 23 - 24 25 - 26 27 - 28 29 - 30	X											3	15		2503	A15Z
31 - 32 33 - 34 35 - 36 37 - 38 39 - 40	X											4	20		2504	A20Z

Pour les schémas sans connexion remplacer le premier chiffre 2 de la référence des schémas avec connexion par le chiffre 1.

RÉFÉRENCE ET CODE TARIF DU DÉCALAGE ANGULAIRE

	30°	45°	60°
Réf.	 A1	 A8	 A6
Réf.	 B1	 B8	 B6
Réf.	 M1	 V6	

Commutateurs à cames à composer

► COMMUTATEURS À 6 DIRECTIONS SANS ARRÊT

RÉFÉRENCE ET CODE TARIF DU SCHÉMA (avec connexion pour point commun)

N° contacts	Positions						Nbre pôles	Nbre contacts	Bornes de raccordement + connexions	Référence schéma	Code tarif schéma
	1	2	3	4	5	6					
1 - 2 3 - 4 5 - 6 7 - 8 9 - 10 11 - 12	X						1	6		2651	Ao6Z
13 - 14 15 - 16 17 - 18 19 - 20 21 - 22 23 - 24	X	X					2	12		2652	A12Z
25 - 26 27 - 28 29 - 30 31 - 32 33 - 34 35 - 36	X	X	X				3	18		2653	A18Z
37 - 38 39 - 40 41 - 42 43 - 44 45 - 46 47 - 48	X	X	X	X			4	24		2654	A24Z

Pour les schémas sans connexion remplacer le premier chiffre 2 de la référence des schémas avec connexion par le chiffre 1.

RÉFÉRENCE ET CODE TARIF DU DÉCALAGE ANGULAIRE

	30°	45°	60°
Réf.	A1	A8	A6
Réf.	B1	B8	B6
Réf.	M1		

Commutateurs à cames à composer

► COMMUTATEURS À 6 DIRECTIONS AVEC ARRÊT

RÉFÉRENCE ET CODE TARIF DU SCHÉMA (avec connexion pour point commun)

N° contacts	Positions											Nbre pôles	Nbre contacts	Bornes de raccordement + connexions	Référence schéma	Code tarif schéma	
	0	1	2	3	4	5	6	-	-	-	-						
1 - 2 3 - 4 5 - 6 7 - 8 9 - 10 11 - 12		X											1	6		2601	A06Z
13 - 14 15 - 16 17 - 18 19 - 20 21 - 22 23 - 24		X											2	12		2602	A12Z
25 - 26 27 - 28 29 - 30 31 - 32 33 - 34 35 - 36		X											3	18		2603	A18Z
37 - 38 39 - 40 41 - 42 43 - 44 45 - 46 47 - 48		X											4	24		2604	A24Z

Pour les schémas sans connexion remplacer le premier chiffre 2 de la référence des schémas avec connexion par le chiffre 1.

RÉFÉRENCE ET CODE TARIF DU DÉCALAGE ANGULAIRE

	30°	45°
Réf.	A1	A8
Réf.	B1	B8
Réf.	J1	C8

Commutateurs à cames à composer

► COMMUTATEURS À 7 DIRECTIONS SANS ARRÊT

RÉFÉRENCE ET CODE TARIF DU SCHÉMA (avec connexion pour point commun)

N° contacts	Positions							Nbre pôles	Nbre contacts	Bornes de raccordement + connexions	Référence schéma	Code tarif schéma	
	1	2	3	4	5	6	7						
1 - 2 3 - 4 5 - 6 7 - 8 9 - 10 11 - 12 15 - 16	X								1	7		2751	A07Z
13 - 14 17 - 18 19 - 20 21 - 22 23 - 24 25 - 26 27 - 28						X			2	14		2752	A14Z
29 - 30 31 - 32 33 - 34 35 - 36 37 - 38 39 - 40 43 - 44	X								3	21		2753	A21Z
41 - 42 45 - 46 47 - 48													

Pour les schémas sans connexion remplacer le premier chiffre 2 de la référence des schémas avec connexion par le chiffre 1.

RÉFÉRENCE ET CODE TARIF DU DÉCALAGE ANGULAIRE

	30°	45°
Réf.	A1	A8
Réf.	B1	B8
Réf.		C8

Commutateurs à cames à composer

► COMMUTATEURS À 8 DIRECTIONS SANS ARRÊT

RÉFÉRENCE ET CODE TARIF DU SCHÉMA (avec connexion pour point commun)

N° contacts	Positions								Nbre pôles	Nbre contacts	Bornes de raccordement + connexions	Référence schéma	Code tarif schéma	
	1	2	3	4	5	6	7	8						
1 - 2 3 - 4 5 - 6 7 - 8 9 - 10 11 - 12 13 - 14 15 - 16	X									1	8		2851	A08Z
17 - 18 19 - 20 21 - 22 23 - 24 25 - 26 27 - 28 29 - 30 31 - 32	X	X								2	16		2852	A16Z
33 - 34 35 - 36 37 - 38 39 - 40 41 - 42 43 - 44 45 - 46 47 - 48	X	X	X							3	24		2853	A24Z

Pour les schémas sans connexion remplacer le premier chiffre 2 de la référence des schémas avec connexion par le chiffre 1.

RÉFÉRENCE ET CODE TARIF DU DÉCALAGE ANGULAIRE

	30°	45°
Réf.	A1	A8
Réf.	B1	B8

Au-delà de 8 directions, nous contacter.

Commutateurs à cames à composer

► COMMUTATEURS DE GROUPEMENT POUR 2 ÉLÉMENTS

RÉFÉRENCE ET CODE TARIF DU SCHÉMA

N° contacts	Positions												Nbre pôles	Nbre contacts	Bornes de raccordement + connexions	Référence schéma		Code tarif schéma		
	0	1	2	3	-	-	-	-	-	-	-	-				avec arrêt	sans arrêt			
1 - 2 3 - 4	X	X													1	2		5201	5251	A02Z
5 - 6 7 - 8	X	X													2	4		5202	5252	A04Z
9 - 10 11 - 12	X	X													3	6		5203	5253	A06Z
13 - 14 15 - 16	X	X													4	8		5204	5254	A08Z
17 - 18 19 - 20	X	X													5	10		5205	5255	A10Z
21 - 22 23 - 24	X	X													6	12		5206	5256	A12Z
25 - 26 27 - 28	X	X													7	14		5207	5257	A14Z
29 - 30 31 - 32	X	X													8	16		5208	5258	A16Z
33 - 34 35 - 36	X	X													9	18		5209	5259	A18Z
37 - 38 39 - 40	X	X													10	20		5210	5260	A20Z
41 - 42 43 - 44	X	X													11	22		5211	5261	A22Z
45 - 46 47 - 48	X	X													12	24		5212	5262	A24Z

RÉFÉRENCE ET CODE TARIF DU DÉCALAGE ANGULAIRE

Schéma avec position arrêt

Schéma sans position arrêt

	30°	45°	60°	90°		30°	45°	60°	90°
Réf.	A1	A8	A6	A4		A1	A8	A6	A4
Réf.	B1	B8	B6	B4		B1	B8	B6	B4
Réf.	V8	M6							

Commutateurs à cames à composer

► COMMUTATEURS DE GROUPEMENT POUR 3 ÉLÉMENTS

RÉFÉRENCE ET CODE TARIF DU SCHÉMA

N° contacts	Positions										Nbre pôles	Nbre contacts	Bornes de raccordement + connexions	Référence schéma		Code tarif schéma
	0	1	2	3	-	-	-	-	-	-				avec arrêt	sans arrêt	
1 - 2 3 - 4 7 - 8	X	X									1	3		5301	5351	A03Z
5 - 6 9 - 10 11 - 12		X	X								2	6		5302	5352	A06Z
13 - 14 15 - 16 17 - 18	X	X									3	9		5303	5353	A09Z
19 - 20 21 - 22 23 - 24		X	X								4	12		5304	5354	A12Z
25 - 26 27 - 28 29 - 30	X	X									5	15		5305	5355	A15Z
31 - 32 33 - 34 35 - 36		X	X								6	18		5306	5356	A18Z
37 - 38 39 - 40 41 - 42	X	X									7	21		5307	5357	A21Z
43 - 44 45 - 46 47 - 48		X	X								8	24		5308	5358	A24Z

RÉFÉRENCE ET CODE TARIF DU DÉCALAGE ANGULAIRE

Schéma avec position arrêt

Schéma sans position arrêt

	30°	45°	60°	90°		30°	45°	60°	90°
Réf.	A1	A8	A6	A4		A1	A8	A6	A4
Réf.	B1	B8	B6	B4		B1	B8	B6	B4
Réf.	V8 (45°)	M8				V8	M6		

Commutateurs à cames à composer

► COMMUTATEURS DE GROUPEMENT POUR 4 ÉLÉMENTS

RÉFÉRENCE ET CODE TARIF DU SCHÉMA

N° contacts	Positions								Nbre pôles	Nbre contacts	Bornes de raccordement + connexions	Référence schéma		Code tarif schéma	
	0	1	2	3	4	-	-	-				avec arrêt	sans arrêt		
1 - 2 3 - 4 5 - 6 7 - 8	X			X						1	4		5401	5451	A04Z
9 - 10 11 - 12 13 - 14 15 - 16	X			X						2	8		5402	5452	A08Z
17 - 18 19 - 20 21 - 22 23 - 24	X			X						3	12		5403	5453	A12Z
25 - 26 27 - 28 29 - 30 31 - 32	X			X						4	16		5404	5454	A16Z
33 - 34 35 - 36 37 - 38 39 - 40	X			X						5	20		5405	5455	A20Z
41 - 42 43 - 44 45 - 46 47 - 48	X			X						6	24		5406	5456	A24Z

RÉFÉRENCE ET CODE TARIF DU DÉCALAGE ANGULAIRE

Schéma avec position arrêt

Schéma sans position arrêt

30°			45°			60°			30°				45°				60°				90°			
Réf. A1	A8	A6	A1	A8	A6	A1	A8	A6	A4	B1	B8	B6	B4	B1	B8	B6	B4	B1	B8	B6	B4			

Au-delà de 4 éléments, nous contacter.

Commutateurs à cames à composer

► COMMUTATEURS DE MESURE : AMPÈREMÈTRE

MESURE SUR 3 CIRCUITS L₁-L₂-L₃ AVEC 1 AMPÈREMÈTRE ET 3 T.I. AVEC POINT COMMUN

DÉCALAGE ANGULAIRE

N° contacts	Positions						Nbre contacts	Bornes de raccordement + connexions	Référence schéma	Code tarif schéma
	0	1	2	3	-	-				
1 - 2	X	X					6		8151	Ao6Z
3 - 4	X	X								
5 - 6		X	X							
7 - 8		X	X							
9 - 10		X	X							
11 - 12		X	X							

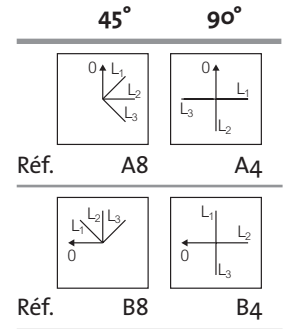

MESURE SUR 3 CIRCUITS L₁-L₂-L₃ AVEC 1 AMPÈREMÈTRE ET 3 T.I. SANS POINT COMMUN

DÉCALAGE ANGULAIRE

N° contacts	Positions						Nbre contacts	Bornes de raccordement + connexions	Référence schéma	Code tarif schéma
	0	1	2	3	-	-				
1 - 2	X	X					9		8157	Ao9Z
3 - 4	X	X								
5 - 6	X	X								
7 - 8		X	X							
9 - 10		X	X							
11 - 12		X	X							
13 - 14		X	X							
15 - 16		X								
19 - 20		X	X							

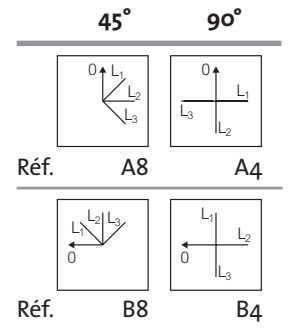

Commutateurs à cames à composer

► COMMUTATEURS DE MESURE : AMPÈREMÈTRE (SUITE)

MESURE SUR 3 CIRCUITS L₁-L₂-L₃ AVEC 1 AMPÈREMÈTRE EN LECTURE DIRECTE SANS T.I.

DÉCALAGE ANGULAIRE

N° contacts	Positions						Nbre contacts	Bornes de raccordement + connexions	Référence schéma	Code tarif schéma
	0	1	2	3	-	-				
1 - 2	X	X						8164	A09Z	
3 - 4	X	X								
5 - 6	X	X								
7 - 8	X	X								
9 - 10	X	X								
11 - 12	X	X								
13 - 14	X	X								
15 - 16	X	X								
17 - 18	X	X								

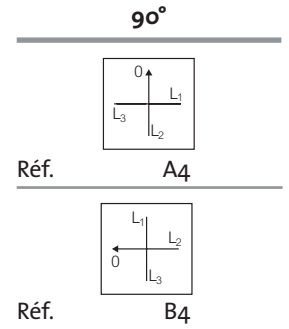

Commutateurs à cames à composer

► COMMUTATEURS DE MESURE : VOLTMÈTRE

MESURE SUR CIRCUIT TRIPHASÉ AVEC 1 VOLTMÈTRE, LECTURE ENTRE PHASES

DÉCALAGE ANGULAIRE

N° contacts	Positions						Nbre contacts	Bornes de raccordement + connexions	Référence schéma	Code tarif schéma
	0	L ₁	L ₂	L ₃	-	-				
1 - 2	X			X				8351	Ao4Z	
3 - 4		X								
5 - 6	X		X							
7 - 8				X						

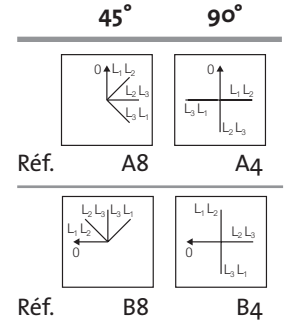

MESURE SUR CIRCUIT TRIPHASÉ AVEC 1 VOLTMÈTRE, LECTURE ENTRE PHASES + ENTRE 1 PHASE ET NEUTRE

DÉCALAGE ANGULAIRE

N° contacts	Positions							Nbre contacts	Bornes de raccordement + connexions	Référence schéma	Code tarif schéma
	0	L ₁	L ₂	L ₃	-	-	L ₁ N				
1 - 2	X			X			X		8356	Ao5Z	
3 - 4		X					X				
5 - 6			X	X			X				
7 - 8	X						X				
9 - 10							X				

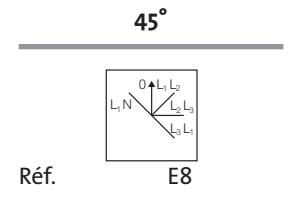

Commutateurs à cames à composer

► COMMUTATEURS DE MESURE : VOLTMÈTRE (SUITE)

MESURE SUR CIRCUIT TRIPHASÉ AVEC 1 VOLTMÈTRE, LECTURE ENTRE PHASES ET ENTRE PHASES ET NEUTRE

DÉCALAGE ANGULAIRE

N° contacts	Positions						Nbre contacts	Bornes de raccordement + connexions	Référence schéma	Code tarif schéma
	0	L ₁ N	L ₂ N	L ₃ N	-	L ₃ L ₁ L ₂				
1 - 2	X					X		8357	Ao6Z	
3 - 4	X	X	X			X				
5 - 6	X	X				X				
7 - 8						X				
9 - 10			X			X				
11 - 12					X	X				

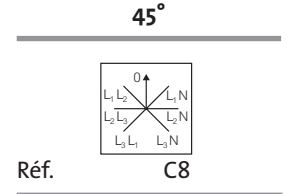

► COMMUTATEURS DE MOTEURS TRIPHASÉS - 1 VITESSE

DÉMARREUR Y Δ À 1 SENS DE MARCHÉ POUR MOTEUR À 1 VITESSE

DÉCALAGE ANGULAIRE

N° contacts	Positions						Nbre contacts	Bornes de raccordement + connexions	Référence schéma	Code tarif schéma
	0	Y	Δ	-	-	-				
1 - 2	X	X						9551	Ao8Z	
3 - 4		X								
5 - 6	X	X								
7 - 8	X	X								
9 - 10		X								
11 - 12		X								
13 - 14	X	X								
15 - 16	X	X								

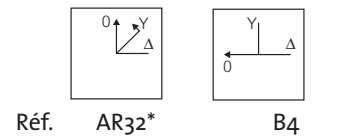
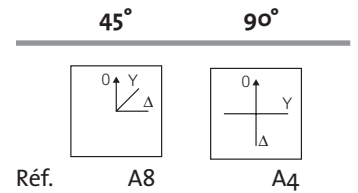

60° + SRO

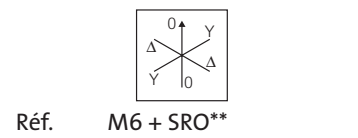

* Y652, PR12
Y639, PR17 → 26
Y640, PR40 → 160

** Y649, PR12
Y642, PR17 → 26
Y643, PR40 → 160

Commutateurs à cames à composer

► COMMUTATEURS DE MOTEURS TRIPHASÉS - 1 VITESSE (SUITE)

DÉMARREUR Y Δ À 2 SENS DE MARCHÉ POUR MOTEUR À 1 VITESSE

DÉCALAGE ANGULAIRE

N° contacts	AV o: Y Δ	Positions - - - -	AR Δ Y	Nbre contacts	Bornes de raccordement + connexions	Référence schéma	Code tarif schéma
1 - 2	X X			10		9153	A10Z
3 - 4			X X				
5 - 6			X X				
7 - 8	X X						
9 - 10	X X		X				
11 - 12	X		X				
13 - 14	X		X				
15 - 16	X		X				
17 - 18	X		X				
19 - 20	X X		X X				

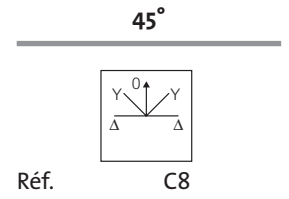

INVERSEUR DU SENS DE MARCHÉ + POSITION D'ARRÊT, POUR MOTEUR À 1 VITESSE À ENROULEMENT Δ OU Y

DÉCALAGE ANGULAIRE

N° contacts	AV o	Positions - - - -	AR	Nbre contacts	Bornes de raccordement + connexions	Référence schéma	Code tarif schéma
1 - 2			X	5		9151	A05Z
3 - 4	X						
5 - 6	X						
7 - 8			X				
9 - 10	X		X				

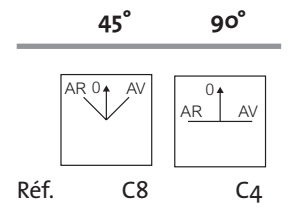

Commutateurs à cames à composer

► COMMUTATEURS DE MOTEURS TRIPHASÉS - 2 VITESSES

COUPLEUR Δ-YY, 1 SENS DE MARCHÉ POUR MOTEUR 2 VITESSES (Dahlander) (ne convient pas comme démarreur)

DÉCALAGE ANGULAIRE

N° contacts	Positions						Nbre contacts	Bornes de raccordement + connexions	Référence schéma	Code tarif schéma
	Δ	YY	-	-	-	-				
1 - 2	X						8		9354	Ao8Z
3 - 4		X								
5 - 6		X								
7 - 8	X									
9 - 10		X								
11 - 12		X								
13 - 14	X									
15 - 16		X								

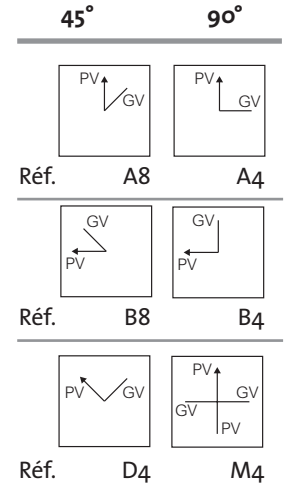

DÉMARREUR Δ-YY, 1 SENS DE MARCHÉ POUR MOTEUR 2 VITESSES (Dahlander)

DÉCALAGE ANGULAIRE

N° contacts	Positions						Nbre contacts	Bornes de raccordement + connexions	Référence schéma	Code tarif schéma
	o	Δ	YY	-	-	-				
1 - 2		X					8		9552	Ao8Z
3 - 4			X							
5 - 6			X							
7 - 8		X								
9 - 10			X							
11 - 12			X							
13 - 14		X								
15 - 16			X							

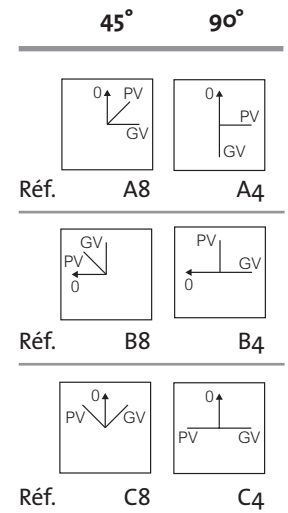

Commutateurs à cames à composer

► COMMUTATEURS DE MOTEURS TRIPHASÉS - 2 VITESSES (SUITE)

DÉMARREUR À 2 SENS DE MARCHÉ POUR MOTEUR À 2 VITESSES (couplage Dahlander)

DÉCALAGE ANGULAIRE

N° contacts	AV Positions						AR		Nbre contacts	Bornes de raccordement + connexions	Référence schéma	Code tarif schéma
	o	Δ	YY	-	-	YY	Δ					
1 - 2	X	X							12		9154	A12Z
3 - 4							X	X				
5 - 6							X	X				
7 - 8	X	X										
9 - 10		X					X	X				
11 - 12		X					X	X				
13 - 14	X							X				
15 - 16	X							X				
17 - 18		X					X	X				
19 - 20		X					X	X				
21 - 22		X					X	X				
23 - 24	X							X				

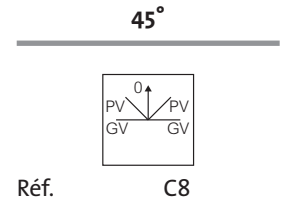

DÉMARREUR À 1 SENS DE MARCHÉ POUR MOTEUR 2 VITESSES, 2 ENROULEMENTS ΔA, ΔB OUVERTS

DÉCALAGE ANGULAIRE

N° contacts	Positions						Nbre contacts	Bornes de raccordement + connexions	Référence schéma	Code tarif schéma
	o	PV	GV	-	-	-				
1 - 2	X						8		9553	Ao8Z
3 - 4		X								
5 - 6	X									
7 - 8		X								
9 - 10	X									
11 - 12		X								
13 - 14	X									
15 - 16		X								

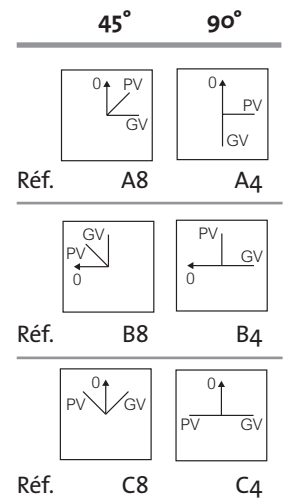

Commutateurs à cames à composer

► COMMUTATEURS DE MOTEURS TRIPHASÉS - 2 VITESSES (SUITE)

DÉMARREUR À 2 SENS DE MARCHÉ POUR MOTEUR 2 VITESSES, 2 ENROULEMENTS ΔA, ΔB OUVERTS

DÉCALAGE ANGULAIRE

N° contacts	AV	Positions	AR	Nbre contacts	Bornes de raccordement + connexions	Référence schéma	Code tarif schéma		
	O PV GV	- - -	GV PV						
1 - 2	X	X		12		9156	A12Z		
3 - 4			X					X	
5 - 6			X					X	
7 - 8	X	X							
9 - 10	X							X	
11 - 12	X							X	
13 - 14		X						X	
15 - 16		X						X	
17 - 18	X							X	
19 - 20		X						X	
21 - 22	X							X	
23 - 24		X						X	

45°

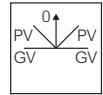

Réf.

C8

DÉMARREUR À 2 SENS DE MARCHÉ POUR MOTEUR 2 VITESSES, 2 ENROULEMENTS YA, YB OUVERTS

DÉCALAGE ANGULAIRE

N° contacts	AV	Positions	AR	Nbre contacts	Bornes de raccordement + connexions	Référence schéma	Code tarif schéma		
	O PV GV	- - -	GV PV						
1 - 2	X	X		10		9163	A10Z		
3 - 4			X					X	
5 - 6			X					X	
7 - 8	X	X							
9 - 10	X							X	
11 - 12	X							X	
13 - 14		X						X	
15 - 16		X						X	
17 - 18	X							X	
19 - 20		X						X	

45°

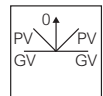

Réf.

C8

Pour fonction 1 sens de marche, se reporter page 210, réf. schéma 2203, code tarif schéma A06Z

Commutateurs à cames à composer

► COMMUTATEURS DE MOTEURS - COURANT CONTINU OU MONOPHASÉ

INVERSEUR DE POLARITÉ OU DE PHASE AVEC POSITION ARRÊT (courant continu)

DÉCALAGE ANGULAIRE

N° contacts	o	1	2	-	-	-	-	-	Nbre contacts	Bornes de raccordement + connexions	Référence schéma	Code tarif schéma
1 - 2		X							4		9051	Ao4Z
3 - 4			X									
5 - 6				X								
7 - 8					X							

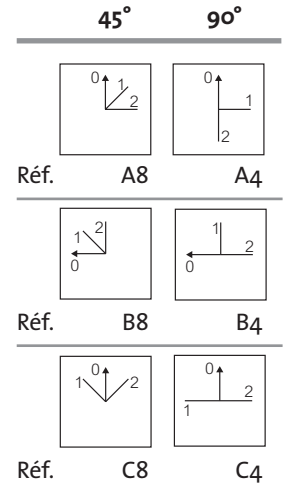

INVERSEUR DU SENS DE MARCHÉ AVEC POSITION D'ARRÊT POUR MOTEUR À 1 VITESSE MONOPHASÉ À CONDENSATEUR PERMANENT (4 FILS)

DÉCALAGE ANGULAIRE

N° contacts	o	AV	-	-	-	-	AR	Nbre contacts	Bornes de raccordement + connexions	Référence schéma	Code tarif schéma
1 - 2		X					X	6		9057C8	Ao6Z
3 - 4		X					X				
5 - 6		X					X				
7 - 8							X				
9 - 10							X				
11 - 12							X				

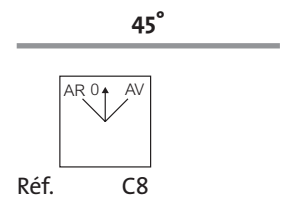

Commutateurs à cames à composer

► COMMUTATEURS DE COUPLAGE DE 2 RÉISTANCES

COUPLAGE DE 2 RÉISTANCES AVEC POINT COMMUN, COUPURE BIPOLAIRE

N° contacts	Positions							Nbre contacts	Bornes de raccordement + connexions	Référence schéma	Code tarif schéma
	o	1	2	3	-	-	-				
1 - 2	X	X						4		7202	Ao4Z
3 - 4			X								
5 - 6		X	X								
7 - 8	X										
Pos. a b o arrêt arrêt 1 R ₁ R ₁ +R ₂ série 2 R ₂ R ₂ 3 R ₁ +R ₂ série R ₁											

DÉCALAGE ANGULAIRE

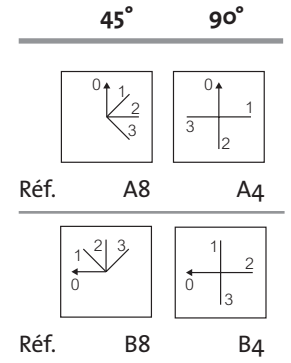

COUPLAGE DE 2 RÉISTANCES AVEC POINT COMMUN, COUPURE BIPOLAIRE

N° contacts	Positions							Nbre contacts	Bornes de raccordement + connexions	Référence schéma	Code tarif schéma
	o	1	2	3	-	-	-				
1 - 2	X	X	X					4		7204	Ao4Z
3 - 4			X								
5 - 6		X	X								
7 - 8	X										
Pos. a b o arrêt arrêt 1 R ₁ +R ₂ série R ₁ 2 R ₁ R ₁ +R ₂ série 3 R ₁ +R ₂ // R ₂											

DÉCALAGE ANGULAIRE

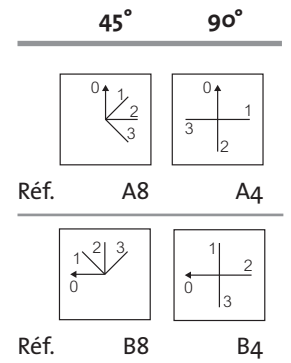

FONCTION : COUPLAGE DE 2 RÉISTANCES SANS POINT COMMUN, COUPURE BIPOLAIRE

DÉCALAGE ANGULAIRE

N° contacts	Positions							Nbre contacts	Bornes de raccordement + connexions	Référence schéma	Code tarif schéma
	o	1	2	3	-	-	-				
1 - 2	X		X					4		7207	Ao4Z
3 - 4		X	X								
5 - 6	X		X								
7 - 8		X	X								
Pos. Fonction o arrêt 1 R ₁ 2 R ₂ 3 R ₁ +R ₂ //											

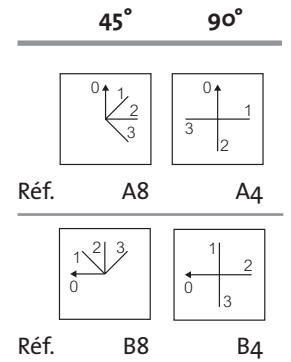

Commutateurs à cames à composer

► COMMUTATEURS DE COUPLAGE DE 3 RÉISTANCES

COUPLAGE DE 3 RÉISTANCES SANS POINT COMMUN, COUPURE BIPOLAIRE

N° contacts	Positions						Nbre contacts	Bornes de raccordement + connexions	Référence schéma	Code tarif schéma
	0	1	2	3	-	-				
1 - 2	X	X	X				<p>Pos. Fonction</p> <ul style="list-style-type: none"> 0 arrêt 1 R_1 2 $R_1+R_2 //$ 3 $R_1+R_2+R_3 //$ 	7211	Ao6Z	
3 - 4		X	X							
5 - 6			X	X						
7 - 8	X	X	X							
9 - 10		X	X	X						
11 - 12			X							

DÉCALAGE ANGULAIRE

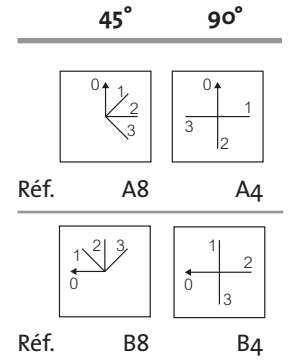

COUPLAGE DE 3 RÉISTANCES RÉSEAU TRIPHASÉ, COUPURE TOTALE À L'ARRÊT

N° contacts	Positions						Nbre contacts	Bornes de raccordement + connexions	Référence schéma	Code tarif schéma
	0	1	2	3	-	-				
1 - 2	X	X	X				<p>Pos. Fonction</p> <ul style="list-style-type: none"> 0 arrêt 1 $R_1 (L_1/L_2)$ 2 $R_1 (L_1/L_2), R_2 (L_2/L_3)$ 3 R_1, R_2, R_3 en Δ 	7607	Ao4Z	
3 - 4		X	X							
5 - 6	X	X	X							
7 - 8		X	X							

DÉCALAGE ANGULAIRE

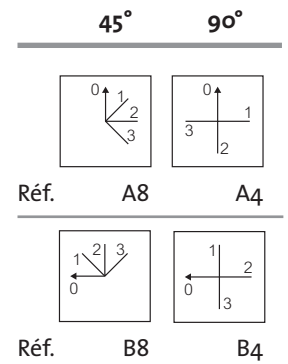

Commutateurs à cames à composer

► COMMUTATEURS DE CODAGE

CODE BCD AVEC ARRÊT

N° contacts	Positions											Nbre contacts	Bornes de raccordement + connexions	Référence schéma	Code tarif schéma	
	0	1	2	3	4	5	6	7	8	9	10					11
1 - 2	X		X		X		X		X		X		4		6501	Ao4Z
3 - 4		X	X			X	X			X	X					
5 - 6				X	X			X								
7 - 8								X	X							

DÉCALAGE ANGULAIRE

30°



Réf. A1

CODE BCD SANS ARRÊT

N° contacts	Positions												Nbre contacts	Bornes de raccordement + connexions	Référence schéma	Code tarif schéma
	1	2	3	4	5	6	7	8	9	10	11	12				
1 - 2	X		X		X		X		X		X		4		6502	Ao4Z
3 - 4		X	X			X	X			X	X					
5 - 6				X	X			X								
7 - 8								X	X							

DÉCALAGE ANGULAIRE

30°



Réf. A1

CODE BCD 0 À 9 (avec rotation complète possible)

N° contacts	Positions										Nbre contacts	Bornes de raccordement + connexions	Référence schéma	Code tarif schéma
	0	1	2	3	4	5	6	7	8	9				
1 - 2	X		X		X		X		X		4		6503	Ao4Z
3 - 4		X	X			X	X							
5 - 6				X	X			X						
7 - 8								X	X					

DÉCALAGE ANGULAIRE

30°



Réf. A1

Commutateurs à cames à composer

► COMMUTATEURS DE CODAGE (SUITE)

CODE BCD 0 à 9 COMPLÉMENTAIRE (avec rotation complète possible)

DÉCALAGE ANGULAIRE

N° contacts	Positions										Nbre contacts	Bornes de raccordement + connexions	Référence schéma	Code tarif schéma	
	0	1	2	3	4	5	6	7	8	9					-
1 - 2	X		X		X		X		X					6504	Ao4Z
3 - 4	X-X				X-X				X-X						
5 - 6	X		X						X-X						
7 - 8	X						X								

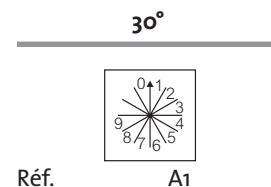

CODE BCD 0 à 9 + CODE BCD COMPLÉMENTAIRE (avec rotation complète possible)

DÉCALAGE ANGULAIRE

N° contacts	Positions										Nbre contacts	Bornes de raccordement + connexions	Référence schéma	Code tarif schéma
	0	1	2	3	4	5	6	7	8	9				
1 - 2	X		X		X		X		X				6505	Ao8Z
3 - 4			X-X				X-X							
5 - 6					X		X							
7 - 8									X-X					
9 - 10	X		X		X		X		X					
11 - 12	X-X				X-X				X-X					
13 - 14	X		X						X-X					
15 - 16	X						X							

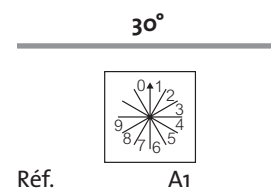

Commutateurs à cames à composer

Pour composer votre commutateur à cames il faut impérativement respecter 5 étapes (voir présentation p. 122)
Les mini-commutateurs ne sont disponibles qu'en compositions usuelles.

► III - CHOIX DU MODE DE FIXATION

FONCTIONS	Visuel	Page
<p>► Encastré Entraxe 30 ou 50 Entraxe 35 ou 36, 48, 54, 68</p>		<p>240 240 240</p>
<p>► Encastré fixation centrale Ø 22 Avec plastron et manette Avec tête de commande à clé Avec tête de commande à manette</p>		<p>241 241 241 242</p>
<p>► Encastré fixation centrale Ø 30 Monobloc avec manette Monobloc avec clé</p>		<p>243 243 243</p>
<p>► Saillie Entraxe 48 ou 68 Sur rail DIN</p>		<p>244 244 244</p>
<p>► Encombrement Encastré et saillie (E et S) Encastré (EZ) Encastré fixation centrale Ø 22 (E 48MD50) Encastré fixation centrale Ø 22 (E C21XXXX) Encastré fixation centrale Ø 30 (E 30PN) Encastré fixation centrale Ø 30 (E 30C) Saillie fixation rail DIN (SX)</p>		<p>245 245 247 249 249 250 251 252</p>

Commutateurs à cames à composer

Encombrement (p. 245)

▶ ENCASTRÉ

ENTRAXE 30 OU 50

Réf.

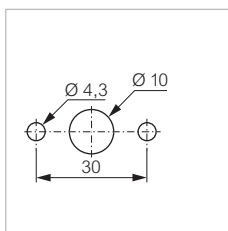

Pour PR 12 à PR 160

Code tarif

PR 12	-	E
PR 17	-	E
PR 21	-	E
PR 26	-	E

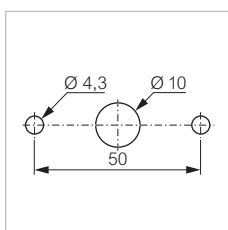

PR 40
PR 63
PR 125
PR 160

PR 40	-	E
PR 63	-	E
PR 125	-	E
PR 160	-	E

Pour version avec axe détrompé, ajouter D à la référence (ED)

ENTRAXE 35 OU □ 36, 48, 54 OU 68

Réf.

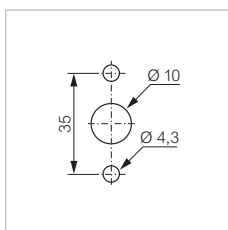

Pour PR 12 à PR 160

Code tarif

Entraxe 35		
PR 12	Y533	EZ35
PR 17	Y523	EZ35
PR 21	Y524	EZ35
PR 26	Y525	EZ35

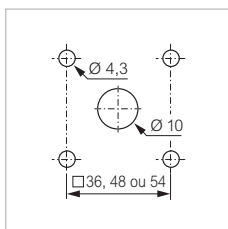

Entraxe □ 36, 48, ou 54 (voir fin référence)

PR 12	Y654	EZ36
PR 17	Y523	EZ36 ou EZ48
PR 21	Y524	EZ36 ou EZ48
PR 26	Y525	EZ36 ou EZ54

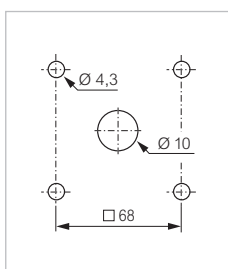

Entraxe □ 68

PR 40	Y527	EZ68
PR 63	Y528	EZ68
PR 125	Y531	EZ68
PR 160	Y532	EZ68

Pour version avec axe détrompé, ajouter D à la référence (ex : EZD35)

Commutateurs à cames à composer

Encombrement (p. 249)

▶ ENCASTRÉ FIXATION CENTRALE Ø 22

AVEC PLASTRON ET MANETTE

Pour PR 12

Réf.

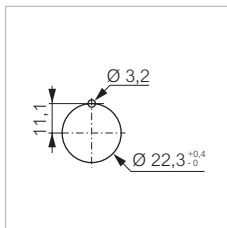

Nombre maxi de contacts admissibles : 12

Code tarif

Plastron □ 48 avec manette	N48MD50	N48MD50
Plastron □ 48 avec manette et étiquette de fonction aluminium	N480MD50	N480MD50

AVEC TÊTE DE COMMANDE À CLÉ

Pour PR 12

Réf.

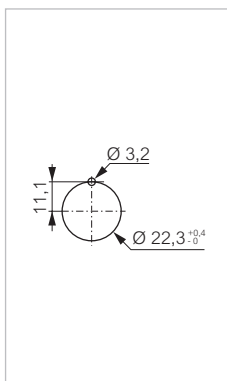

Nombre maxi de contacts admissibles : 8
Utilisation possible de l'étiquette (p.271)

Code tarif

Serrure 90/45° pour axe □ 5 mm

À clé 455 extractible en :

1-3-5-7	C21RC00	C21RC00
3-7	C21RD00	C21RD00
1-5	C21RE00	C21RE00
2-4-6-8	C21RF00	C21RF00
2-6	C21RG00	C21RG00
4-8	C21RH00	C21RH00



Plastron □ 48 avec clé 455 extractible en :

1-3-5-7	C21RC48	C21RC48
3-7	C21RD48	C21RD48
1-5	C21RE48	C21RE48
2-4-6-8	C21RF48	C21RF48
2-6	C21RG48	C21RG48
4-8	C21RH48	C21RH48

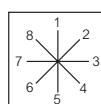

Serrure 60/30° pour axe □ 5 mm

À clé 455 extractible en :

1-3-5-7-9-11	C21RJ00	C21RJ00
1-7	C21RK00	C21RK00
3-9	C21RQ00	C21RQ00
5-11	C21RR00	C21RR00
2-4-6-8-10-12	C21RL00	C21RL00
4-10	C21RM00	C21RM00
2-8	C21RS00	C21RS00
6-12	C21RT00	C21RT00



Plastron □ 48 avec clé 455 extractible en :

1-3-5-7-9-11	C21RJ48	C21RJ48
1-7	C21RK48	C21RK48
3-7	C21RQ48	C21RQ48
5-11	C21RR48	C21RR48
2-4-6-8-10-12	C21RL48	C21RL48
4-10	C21RM48	C21RM48
2-8	C21RS48	C21RS48
6-12	C21RT48	C21RT48

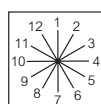

- Pour autres collerettes, remplacer dans la référence et le code tarif 21 par :
 22 - plastique noir
 23 - plastique gris
 24 - laiton chromé brillant
 25 - plastique chromé brillant

Commutateurs à cames à composer

Encombrement (p. 249)

▶ ENCASTRÉ FIXATION CENTRALE Ø 22 (SUITE)

AVEC TÊTE DE COMMANDE À MANETTE

Pour PR 12

Réf.

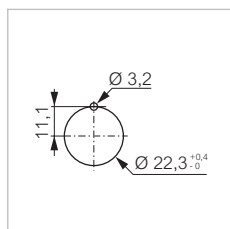

Nombre maxi de contacts admissibles : 12

Manette

- Rouge
- Vert
- Noir
- Gris

Code tarif

C21RA01	C21RA01
C21RA02	C21RA02
C21RA03	C21RA03
C21RA08	C21RA08

Levier

- Rouge
- Vert
- Noir
- Gris

C21RB01	C21RB01
C21RB02	C21RB02
C21RB03	C21RB03
C21RB08	C21RB08

- Pour autres collerettes, remplacer dans la référence et le code tarif 21 par :

- 22 - plastique noir
- 23 - plastique gris
- 24 - laiton chromé brillant
- 25 - plastique chromé brillant
- 26 - alu anodisé mat

Commutateurs à cames à composer

Encombrement (p. 245)

▶ ENCASTRÉ FIXATION CENTRALE Ø 30

MONOBLOC AVEC MANETTE

Réf.

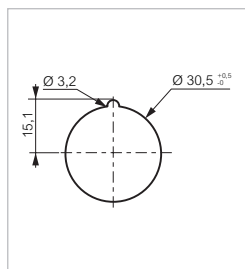

Le bloc comporte:
 - 1 tête et une collerette ABS
 qui permettent la fixation centrale Ø 30
 - une petite manette grise/noire
 Nombre maxi de contacts admissibles : 24

Code tarif

PR 17	302PN	30PN
PR 21	303PN	30PN
PR 26	304PN	30PN

Supplément collerette laiton chromé
 (au lieu d'ABS) Y644⁽¹⁾ À PRÉCISER

⁽¹⁾ A rajouter en fin de référence et code tarif

MONOBLOC AVEC CLÉ

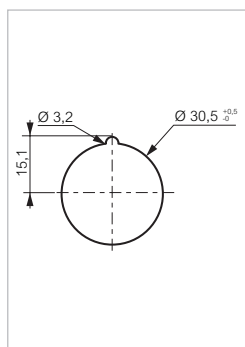

Le bloc comporte:
 - 1 tête et une collerette ABS
 qui permettent la fixation centrale Ø 30
 - 2 clés standards n° 455 ou 1424 à préciser

La clé sert d'organe de manoeuvre
 La clé est toujours prisonnière :
 dans les positions 2-4-6-8
 La clé est normalement libre:
 dans les positions 1-3-5-7
 La clé peut être rendue prisonnière :
 dans les positions 1 + 5 ou 3 + 7
 Le côté dentelé de la clé est pris
 comme repère de positionnement

Nombre maxi de contacts admissibles : 8

Code tarif

PR 17		30C2	30C
PR 21		30C3	30C
PR 26		30C4	30C

Suppléments

Clé surmoulée
 (recommandé au delà de 4 contacts) Y646 30CM
 Collerette laiton chromé Y644⁽¹⁾ À PRÉCISER
 Autre clé (autre que 455 ou 1424) Y645⁽¹⁾ À PRÉCISER

⁽¹⁾ A ajouter en fin de référence et code tarif

Commutateurs à cames à composer

Encombrement (p. 245)

► SAILLIE

ENTRAXE □ 48 OU 68

Réf.

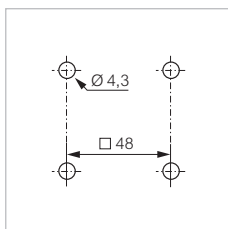

Pour PR 12 à PR 160

Code tarif

PR 12	Y513	S
PR 17	Y503	S
PR 21	Y504	S
PR 26	Y505	S

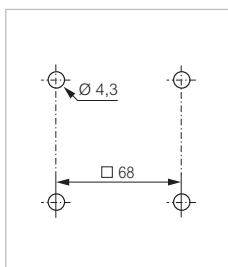

PR 40
PR 63
PR 125
PR 160

Y507
Y508
Y511
Y517

S
S
S
S

SUR RAIL DIN

Réf.

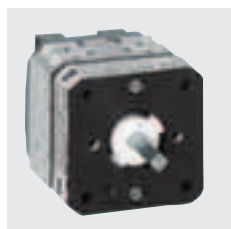

Pour PR 12 à PR 26

Code tarif

Rail DIN symétrique largeur 35 mm
suivant DIN 46277

Nombre de contacts
admissibles : 8

PR 12	Y553	SX
PR 17	Y543	SX
PR 21	Y544	SX
PR 26	Y545	SX

Commutateurs à cames à composer

► ENCOMBREMENT

ENCASTRÉ ET SAILLIE (E ET S)

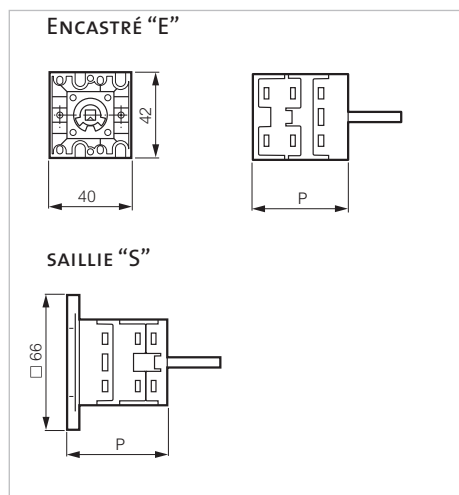

PR 12	Nb contacts	Encastré P	Saillie P
	1-2	36	42
	3-4	46	52
	5-6	56	62
	7-8	66	72
	9-10	76	82
	11-12	86	92
	13-14	122	128
	15-16	132	138
	17-18	142	148
	19-20	152	158
	21-22	162	168
	23-24	172	178

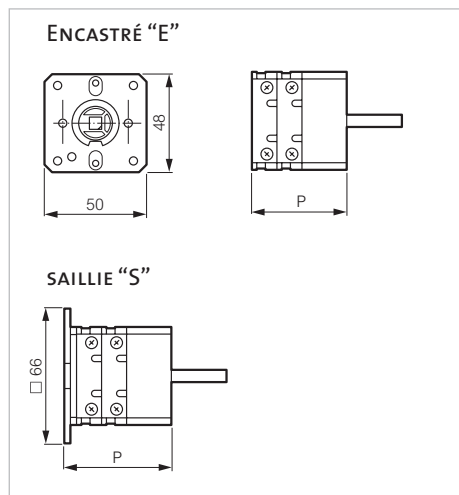

PR 17/21	Nb contacts	Encastré P	Saillie P
	1-2	33	39
	3-4	45	51
	5-6	57	63
	7-8	69	75
	9-10	81	87
	11-12	93	99
	13-14	105	111
	15-16	117	123
	17-18	129	135
	19-20	141	147
	21-22	153	159
	23-24	165	171

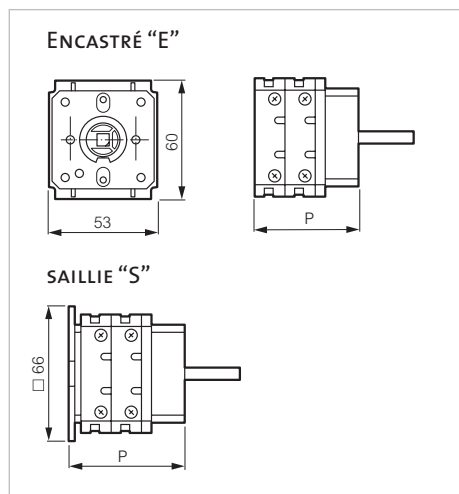

PR 26	Nb contacts	Encastré P	Saillie P
	1-2	36	42
	3-4	51	57
	5-6	66	72
	7-8	81	87
	9-10	96	102
	11-12	111	117
	13-14	126	132
	15-16	141	147
	17-18	156	162
	19-20	171	177
	21-22	186	192
	23-24	201	207

Commutateurs à cames à composer

► ENCOMBREMENT (SUITE)

ENCASTRÉ ET SAILLIE (E ET S)

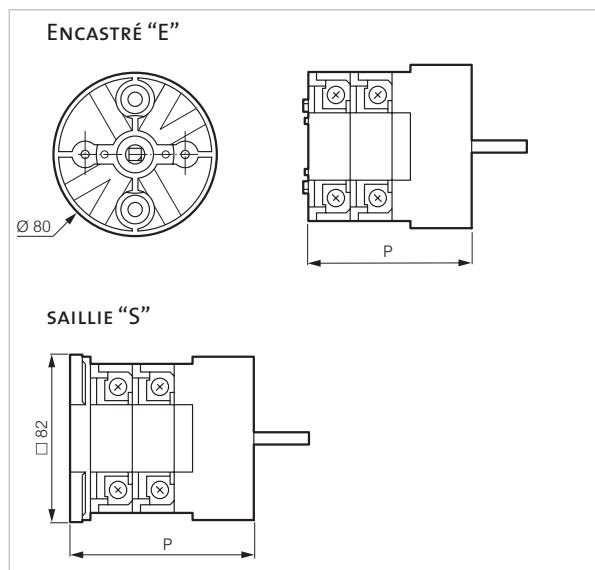

PR 40/63	Nb contacts	Encastré P	Saillie P
	1-2	60	70
	3-4	80	90
	5-6	100	110
	7-8	120	130
	9-10	140	150
	11-12	160	170
	13-14	180	190
	15-16	200	210
	17-18	220	230
	19-20	240	250
	21-22	260	270
	23-24	280	290

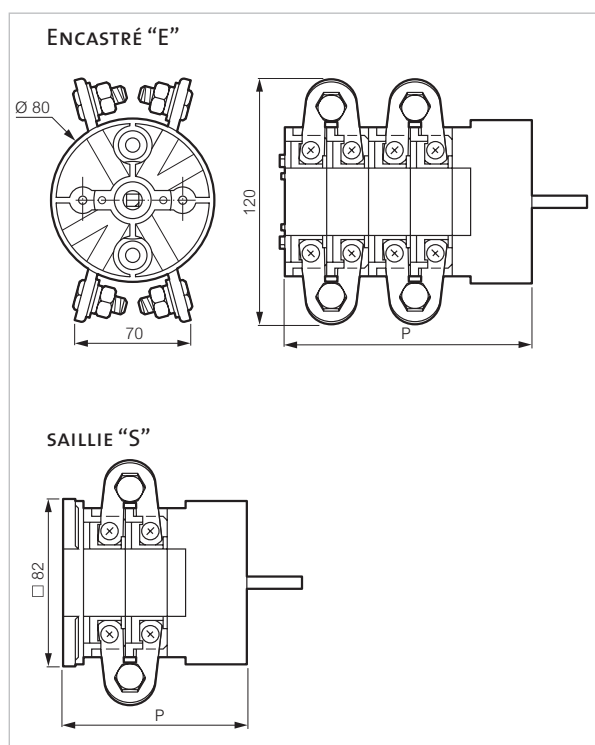

PR 125/160	Nb contacts	Encastré P	Saillie P
	1-2	80	90
	3-4	120	130
	5-6	160	170
	7-8	200	210
	9-10	240	250
	11-12	280	290

Commutateurs à cames à composer

► ENCOMBREMENT (SUITE)

ENCASTRÉ (EZ)

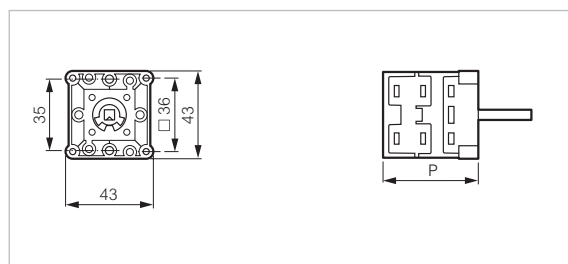

PR 12	Nb contacts	P
	1-2	36
	3-4	46
	5-6	56
	7-8	66
	9-10	76
	11-12	86
	13-14	122
	15-16	132
	17-18	142
	19-20	152
	21-22	162
	23-24	172

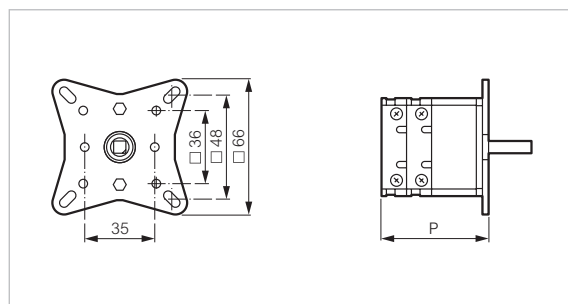

PR 17/21	Nb contacts	P
	1-2	39
	3-4	51
	5-6	63
	7-8	75
	9-10	87
	11-12	99
	13-14	111
	15-16	123
	17-18	135
	19-20	147
	21-22	159
	23-24	171

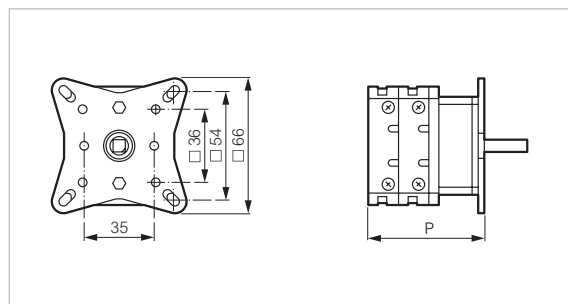

PR 26	Nb contacts	P
	1-2	42
	3-4	57
	5-6	72
	7-8	87
	9-10	102
	11-12	117
	13-14	132
	15-16	147
	17-18	162
	19-20	177
	21-22	192
	23-24	207

Commutateurs à cames à composer

► ENCOMBREMENT (SUITE)

ENCASTRÉ (EZ)

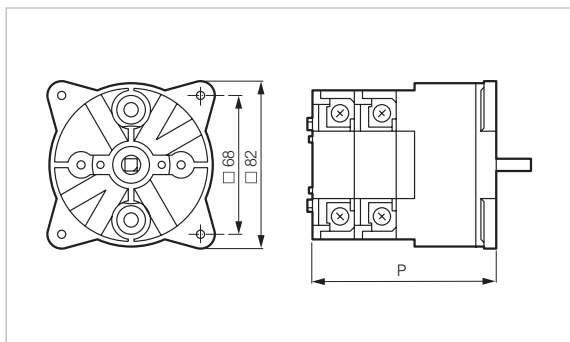

PR 40/63	Nb contacts	P
	1-2	60
	3-4	80
	5-6	100
	7-8	120
	9-10	140
	11-12	160
	13-14	180
	15-16	200
	17-18	220
	19-20	240
	21-22	260
	23-24	280

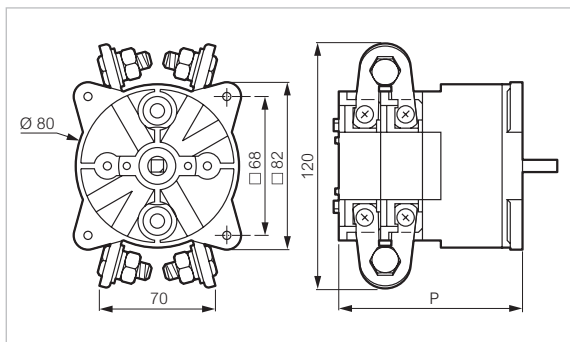

PR 125/160	Nb contacts	P
	1-2	80
	3-4	120
	5-6	160
	7-8	200
	9-10	240
	11-12	280

Commutateurs à cames à composer

► ENCOMBREMENT (SUITE)

ENCASTRÉ FIXATION CENTRALE Ø 22 (E 48MD50)

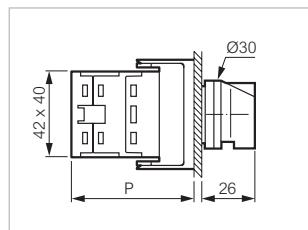

PR 12	Nb contacts	P
	1-2	51
	3-4	61
	5-6	71
	7-8	81
	9-10	91
	11-12	101

ENCASTRÉ FIXATION CENTRALE Ø 22 (E C21XXXX)

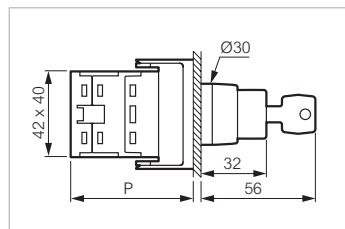

PR 12	Nb contacts	P
À clé	1-2	51
	3-4	61
	5-6	71
	7-8	81

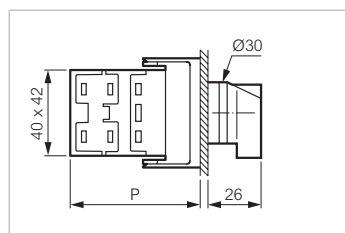

À manette/levier	Nb contacts	P
	1-2	51
	3-4	61
	5-6	71
	7-8	81
	9-10	91
	11-12	101

Commutateurs à cames à composer

► ENCOMBREMENT (SUITE)

ENCASTRÉ FIXATION CENTRALE Ø 30 (E 30PN)

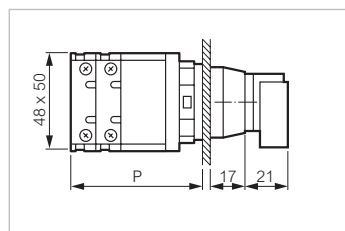

PR 17/21	Nb contacts	P
	1-2	47,5
	3-4	59,5
	5-6	71,5
	7-8	83,5
	9-10	95,5
	11-12	107,5
	13-14	119,5
	15-16	131,5
	17-18	143,5
	19-20	155,5
	21-22	167,5
	23-24	179,5

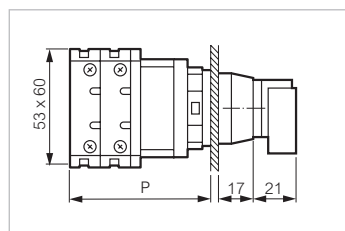

PR 26	Nb contacts	P
	1-2	50,5
	3-4	65,5
	5-6	80,5
	7-8	95,5
	9-10	110,5
	11-12	125,5
	13-14	140,5
	15-16	155,5
	17-18	170,5
	19-20	185,5
	21-22	200,5
	23-24	215,5

Commutateurs à cames à composer

► ENCOMBREMENT (SUITE)

ENCASTRÉ FIXATION CENTRALE Ø 30 (E 30C)

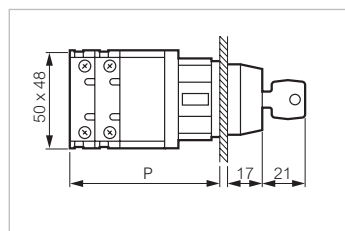

PR 17/21	Nb contacts	P
	1-2	56,5
	3-4	68,5
	5-6	80,5
	7-8	92,5
	9-10	104,5
	11-12	116,5
	13-14	128,5
	15-16	140,5
	17-18	152,5
	19-20	164,5
	21-22	176,5
	23-24	188,5

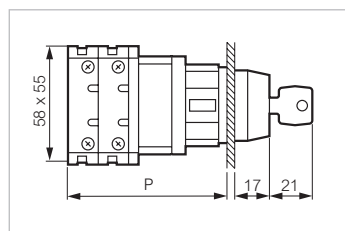

PR 26	Nb contacts	P
	1-2	59,5
	3-4	74,5
	5-6	89,5
	7-8	104,5
	9-10	119,5
	11-12	134,5
	13-14	149,5
	15-16	164,5
	17-18	179,5
	19-20	194,5
	21-22	209,5
	23-24	224,5

Commutateurs à cames à composer

► ENCOMBREMENT (SUITE)

SAILLIE FIXATION RAIL DIN (SX)

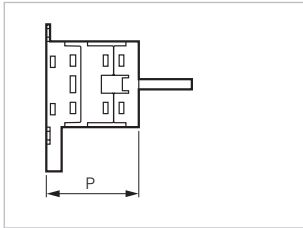

PR 12	Nb contacts	P
	1-2	36
	3-4	46
	5-6	56
	7-8	66

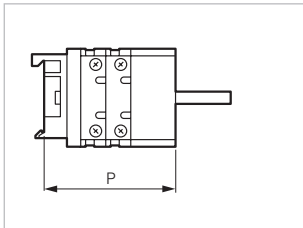

PR 17/21	Nb contacts	P
	1-2	49
	3-4	61
	5-6	73
	7-8	85

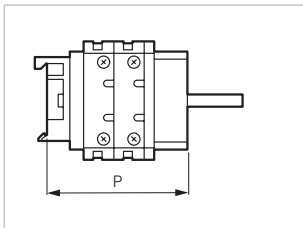

PR 26	Nb contacts	P
	1-2	52
	3-4	67
	5-6	82
	7-8	97

Commutateurs à cames à composer

Pour composer votre commutateur à cames, il faut impérativement respecter 5 étapes (voir présentation p.122)
Les mini commutateurs ne sont disponibles qu'en compositions usuelles.

► IV - CHOIX DE LA PRÉSENTATION

FONCTIONS		Page
► Quadral standard Avec plastron et manette PR 12 à PR 16o		254 254
► Quadral avec autres combinaisons Avec plastron pour PR 12 à PR 16o Avec manettes pour PR 12 à PR 16o		255 255 256
► Cadenassable Avec plastron et manette pour PR 12 à PR 16o Avec commande rompue sans verrouillage de porte pour PR 12 à PR 16o		257 257 258
► Boîtier Type BPR à encombrement réduit pour PR 12 Normal type BC pour PR 12 à PR 26 Normal type BCF pour PR 4o à PR 63		260 260 261 262
► Verrouillage par clé Avec plastron et manette PR 12 à PR 16o		264 264
► Accouplement parallèle de 2 appareils Avec manette PR 12 à PR 16o		265 265
► Accouplement série de 2 appareils Avec manette PR 12 à PR 16o		266 266
► Dispositif bi-tension Avec plastron et manette PR 12 à PR 26		267 267

Commutateurs à cames à composer

Marquage (p. 276)

► QUADRAL

Modèle standard

Réf.



Pour PR 12 à PR 160

Modèle standard :
 Plastron alu + manette/levier gris-noir
 Étiquette vierge en standard
 Le prix de la présentation inclut le marquage
 des textes et symboles usuels catalogués
 (marquage à préciser)

Code tarif

PR 12 à PR 26

Plastron □ 48

- + petite manette
- + étiquette fonction + petite manette
- + petit levier
- + étiquette fonction + petit levier

Q48PN
 Q48OPN
 Q48PC
 Q48OPC

Q48PN50
 Q48OPN50
 Q48PC50
 Q48OPC50

Plastron □ 64

- + petite manette
- + étiquette fonction + petite manette
- + petit levier
- + étiquette fonction + petit levier

Q64PN
 Q64OPN
 Q64PC
 Q64OPC

Q64PN50
 Q64OPN50
 Q64PC50
 Q64OPC50

PR 40 à PR 160

Plastron □ 64

- + moyenne manette
- + étiquette fonction + moyenne manette
- + petit levier
- + étiquette fonction + petit levier

Q64MN
 Q64OMN
 Q64PC
 Q64OPC

Q64MN60
 Q64OMN60
 Q64PC60
 Q64OPC60

Plastron □ 72

- + moyenne manette
- + étiquette fonction + moyenne manette
- + petit levier
- + étiquette fonction + petit levier

Q72MN
 Q72OMN
 Q72PC
 Q72OPC

Q72MN60
 Q72OMN60
 Q72PC60
 Q72OPC60

Plastron □ 96

- + grande manette
- + grand levier

Q96GN
 Q96GC

Q96GN60
 Q96GC60

Suppléments

- Marquage catalogué
- Marquage personnalisé

Y000
 Y100

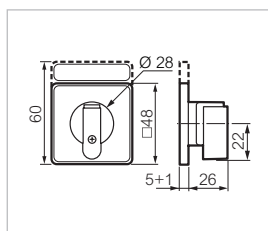

Q48PN

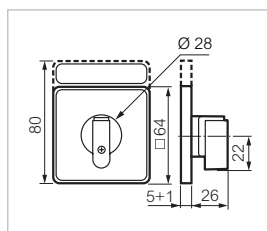

Q64PN

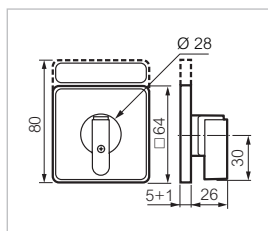

Q64MN

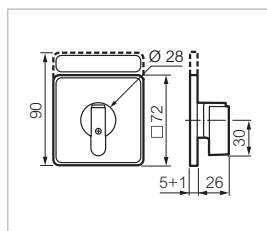

Q72MN

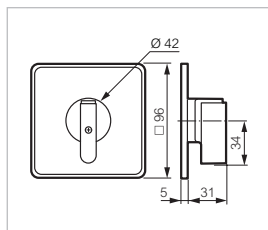

Q96GN

Commutateurs à cames à composer

Marquage (p. 276)

► QUADRAL (SUITE)

Autres combinaisons

Réf.



Q61

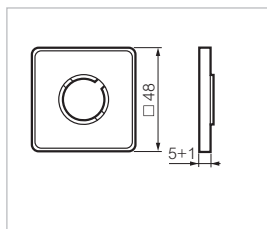

□ 48

Pour PR 12 à PR 16o

Pour présentation complète additionner
plastron + manette
Le prix de la présentation inclut le marquage
des textes et symboles usuels catalogués
(marquage à préciser)
Étiquette de fonction avec fond en alu

Code tarif

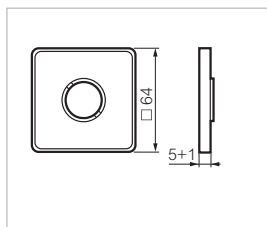

□ 64

Plastron □ 48 (PR 12 à PR 26)

- Rouge
- Rouge avec étiquette de fonction
- Noir
- Noir avec étiquette de fonction
- Jaune
- Jaune avec étiquette de fonction
- Alu
- Alu avec étiquette de fonction

Q41	Q41
Q410	Q410
Q43	Q43
Q430	Q430
Q45	Q45
Q450	Q450
Q48	Q48
Q480	Q480

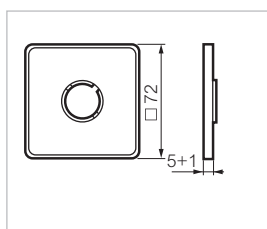

□ 72

Plastron □ 64 (PR 12 à PR 16o)

- Rouge
- Rouge avec étiquette de fonction
- Noir
- Noir avec étiquette de fonction
- Jaune
- Jaune avec étiquette de fonction
- Alu
- Alu avec étiquette de fonction

Q61	Q61
Q610	Q610
Q63	Q63
Q630	Q630
Q65	Q65
Q650	Q650
Q68	Q68
Q680	Q680

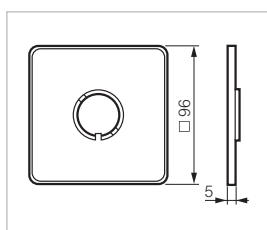

□ 96

Plastron □ 72 (PR 12 à PR 16o)

- Rouge
- Rouge avec étiquette de fonction
- Noir
- Noir avec étiquette de fonction
- Jaune
- Jaune avec étiquette de fonction
- Alu
- Alu avec étiquette de fonction

Q71	Q71
Q710	Q710
Q73	Q73
Q730	Q730
Q75	Q75
Q750	Q750
Q78	Q78
Q780	Q780

Plastron □ 96 (PR 4o à PR 16o)

- Rouge
- Noir
- Jaune
- Alu

Q91	Q91
Q93	Q93
Q95	Q95
Q98	Q98

Commutateurs à cames à composer

Marquage (p. 276)

► QUADRAL (SUITE)

Autres combinaisons

Réf.



MN61

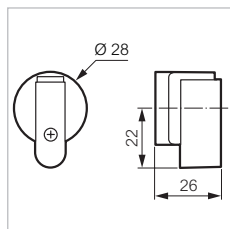

PN

Pour PR 12 à PR 160

Pour présentation complète additionner
plastron + manette

Code tarif

PR 12 à PR 26

● Rouge - petite manette	PN51	PN51
● Noir - petite manette	PN53	PN53
● Rouge - moyenne manette	MN51	MN51
● Noir - moyenne manette	MN53	MN53
● Rouge - grande manette	GN51	GN51
● Noir - grande manette	GN53	GSN53
● Rouge - petit levier	PC51	PC51
● Noir - petit levier	PC53	PC53



GN63

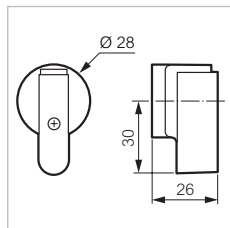

MN

PR 40 à PR 160

● Rouge - moyenne manette	MN61	MN61
● Noir - moyenne manette	MN63	MN63
● Rouge - grande manette	GN61	GN61
● Noir - grande manette	GN63	GN63
● Rouge - petit levier	PC61	PC61
● Noir - petit levier	PC63	PC63
● Rouge - grand levier	GC61	GC61
● Noir - grand levier	GC63	GC63

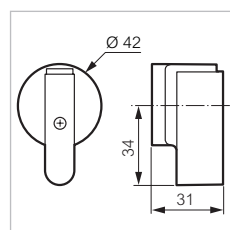

GN

Version avec détrompage et autres couleurs (voir p. 269/270)

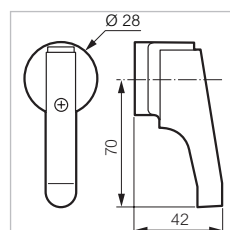

PC

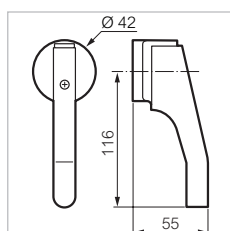

GC

Commutateurs à cames à composer

Marquage (p. 276)

► CADENASSABLE (SUITE)

Réf.

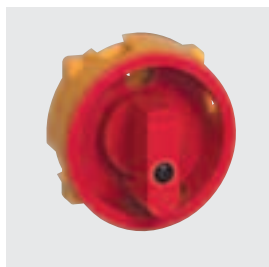

J48PN51

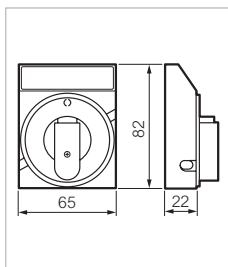

Pour PR 12 à PR 160

Plastron jaune, disque rouge verrouillable par 4 cadenas, manette rouge

Code tarif

PR 12 à PR 26 - Fixation entraxe 30

Petit modèle jaune, petite manette rouge

Sans fonction	J48PN51	J48PN51
Avec fonction (à préciser)	J480PN51	J480PN51
Avec fonction (Inter principal)	J481PN51	J481PN51
Avec fonction (Hauptschalter)	J482PN51	J482PN51
Avec fonction (Main switch)	J483PN51	J483PN51

Moyen modèle jaune, moyenne manette rouge

Sans fonction	J72MN51	J72MN51
Avec fonction (à préciser)	J720MN51	J720MN51
Avec fonction (Inter principal)	J721MN51	J721MN51
Avec fonction (Hauptschalter)	J722MN51	J722MN51
Avec fonction (Main switch)	J723MN51	J723MN51

PR 40 à PR 160 - Fixation entraxe 50

Moyen modèle jaune, moyenne manette rouge

Sans fonction	J72MN61	J72MN61
Avec fonction (à préciser)	J720MN61	J720MN61
Avec fonction (Inter principal)	J721MN61	J721MN61
Avec fonction (Hauptschalter)	J722MN61	J722MN61
Avec fonction (Main switch)	J723MN61	J723MN61

Grand modèle jaune, grande manette rouge

Avec fonction (à préciser)	J960GN61	J960GN61
Avec fonction (Inter principal)	J961GN61	J961GN61
Avec fonction (Hauptschalter)	J962GN61	J962GN61
Avec fonction (Main switch)	J963GN61	J963GN61

Suppléments

Marquage catalogué	Y000
Marquage personnalisé	Y100
Modèle IP 65	Y661

En cas de décalage angulaire différent de 60°, remplacer J par H



V723MN

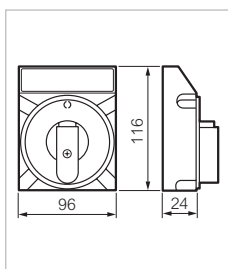
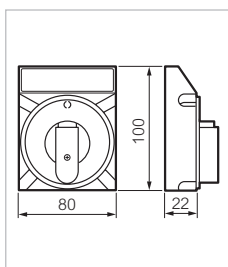

- Pour version plastron gris, manette gris/noir, remplacer la lettre J par la lettre V dans la référence et supprimer les 2 derniers chiffres (51 ou 61)

- En cas de décalage angulaire différent de 60° remplacer V par G dans la référence

- Pour entraxe de fixation différent, l'adjonction d'une plaque d'adaptation permet les entraxes EZ 35, EZ 36/48/68 (voir p. 247/248)

La référence devient alors :

J44/440 pour □ 48

J74/740 pour □ 72

J940 pour □ 96

Commutateurs à cames à composer

Marquage (p. 276)

► CADENASSABLE (SUITE)

Avec commande rompue sans verrouillage de porte

Réf.

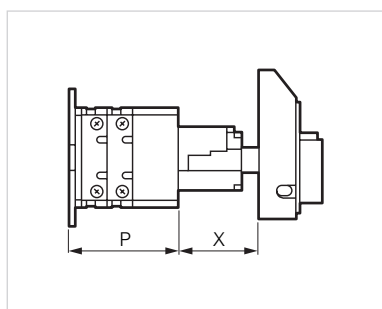

Mode de fixation S (voir p. 245)
X = 45 à 65 mm (+ 31, 62 ou 93 mm avec prolongateur)

Pour PR 12 à PR 160

Mode de fixation saillie

Code tarif

PR 12 à PR 26

Petit modèle □ 48 jaune,
petite manette rouge
Fixation entraxe possible (A, C ou D), voir p. 259

Sans fonction	R5J48PN61	R5J48PN61
Avec fonction (à préciser)	R5J480PN61	R5J480PN61
Avec fonction (Inter principal)	R5J481PN61	R5J481PN61
Avec fonction (Hauptschalter)	R5J482PN61	R5J482PN61
Avec fonction (Main switch)	R5J483PN61	R5J483PN61

Moyen modèle □ 72 jaune,
moyenne manette rouge
Fixation entraxe possible (A, C, D ou E), voir p. 259

Sans fonction	R5J72MN61	R5J72MN61
Avec fonction (à préciser)	R5J720MN61	R5J720MN61
Avec fonction (Inter principal)	R5J721MN61	R5J721MN61
Avec fonction (Hauptschalter)	R5J722MN61	R5J722MN61
Avec fonction (Main switch)	R5J723MN61	R5J723MN61

En cas de décalage angulaire différent de 60° :
Remplacer J par H

Commutateurs à cames à composer

Marquage (p. 276)

► CADENASSABLE (SUITE)

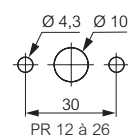
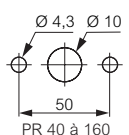
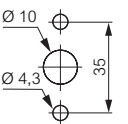
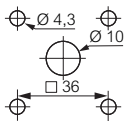
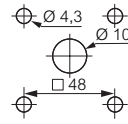
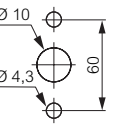
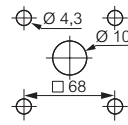
		Avec commande rompue sans verrouillage de porte	Réf.
A		B	
C		D	
E		F	
G			
		Pour PR 12 à PR 160	
		Mode de fixation saillie	
		Code tarif	
		PR 40 à PR 160	
		Moyen modèle □ 72 jaune, moyenne manette rouge Fixation entraxe possible (B, C, D ou E)	
		Sans fonction	R6J72MN61 R6J72MN61
		Avec fonction (à préciser)	R6J720MN61 R6J720MN61
		Avec fonction (Inter principal)	R6J721MN61 R6J721MN61
		Avec fonction (Hauptschalter)	R6J722MN61 R6J722MN61
		Avec fonction (Main switch)	R6J723MN61 R6J723MN61
		Grand modèle □ 96 jaune, grande manette rouge Fixation entraxe possible (B, C, D, E, ou G)	
		Avec fonction (à préciser)	R6J960GN61 R6J960GN61
		Avec fonction (Inter principal)	R6J961GN61 R6J961GN61
		Avec fonction (Hauptschalter)	R6J962GN61 R6J962GN61
		Avec fonction (Main switch)	R6J963GN61 R6J963GN61
		Suppléments	
		Supplément marquage catalogué	Y000
		Supplément marquage personnalisé	Y100
		Supplément modèle IP 65	Y662
		Accessoires	
		Clips de réglage du débattement de la porte	WR01 WR01
		Prolongateur 31 mm, pour axe de commande (3 maxi par appareil)	WR02 WR02
		Bornes relais 16 mm ² (la paire)	WR03 WR03
		Clé de manoeuvre porte ouverte	WR04 WR04
		En cas de décalage angulaire différent de 60 : Remplacer J par H	

- Pour version plastron gris, manette gris/noir,
remplacer la lettre J par la lettre V dans la
référence et supprimer 61

- Pour une commande rompue avec verrouillage de
porte,
remplacer la lettre R par V dans la référence

Commutateurs à cames à composer

Marquage (p. 276)

▶ BOÎTIER

TYPE BPR

À encombrement réduit

Réf.



PR 12 pour montage sous boîtier, en version bornes inversées

Modèle avec PR 12 fixé sur le socle du boîtier
Boîtier en thermoplastique auto-extinguible gris-clair

IP 40

4 entrées défonçables \varnothing 19 pour Pg 11 avec écrou

Le prix de la présentation inclut le marquage des textes et symboles usuels catalogués

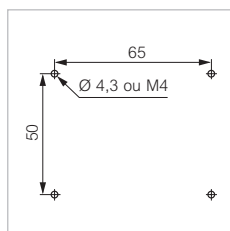
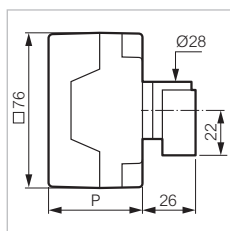

PR 12 - 1 ou 2 contacts

Plastron \square 48

● Alu, petite manette gris-noir

● Jaune, cadennassable

petite manette rouge

● Gris, cadennassable,

petite manette gris-noir

Code tarif

BPR01Q48

BPRQ48PN

BPR01J

BPRJ48PN51

BPR01V

BPRV48PN

PR 12 - 3 ou 4 contacts

Plastron \square 48

● Alu, petite manette gris-noir

● Jaune, cadennassable

petite manette rouge

● Gris, cadennassable,

petite manette gris-noir

BPR02Q48

BPRQ48PN

BPR02J

BPRJ48PN51

BPR02V

BPRV48PN

Accessoires

Presse-étoupe Pg11 avec écrou

CM10P

CM10P

Borne relais 2 x 6 mm² (maxi 2)

162122

162122

Suppléments

Marquage catalogué

Y000

Marquage personnalisé

Y100

Modèle IP 65

Y632

Détrompage (voir p.281)

P	Code tarif	Contacts
46	BPR01	1-2 CONTACTS
58	BPR02	3-4 CONTACTS

- pour autres couleurs plastron, remplacer (dans référence et code tarif) Q48 par :

Q41 - plastron \square 48 rouge

Q43 - plastron \square 48 noir

Q45 - plastron \square 48 jaune

- pour autres couleurs manette,

remplacer PN (dans référence) par :

PN51 - petite manette rouge

PN53 - petite manette noire

Commutateurs à cames à composer

Marquage (p. 276)

► BOÎTIER

TYPE BC

Normal

Réf.



PR 12 à PR 26

Modèle avec commutateur nu fixé sur le socle du boîtier
Boîtier en thermoplastique auto-extinguible
socle noir, couvercle gris clair
IP 40
4 entrées défonçables \varnothing 23 pour Pg 16 avec écrou
Le prix de la présentation inclut le marquage des textes et symboles usuels catalogués

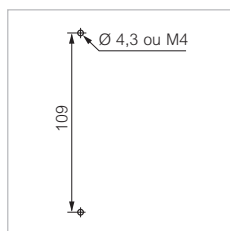
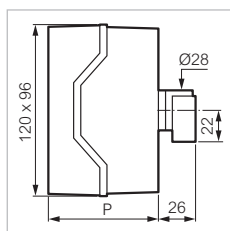

PR 12 - 1 à 6 contacts

Étiquette □ 64

● Alu, manette noire

Plastron □ 48

● Jaune, cadenassable manette rouge

● Gris, cadenassable, manette gris-noir

Code tarif

BC21Q3

BCQ3

BC21J48

BCJ48

BC21V48

BCV48

PR 12 - 7 à 10 contacts

Étiquette □ 64

● Alu, manette noire

Plastron □ 48

● Jaune, cadenassable manette rouge

● Gris, cadenassable, manette gris-noir

BC22Q3

BCQ3

BC22J48

BCJ48

BC22V48

BCV48

PR 17-21 - 1 à 6 contacts

PR 26 - 1 à 4 contacts

Étiquette □ 64

● Alu, manette noire

Plastron □ 48

● Jaune, cadenassable manette rouge

● Gris, cadenassable, manette gris-noir

BC23Q3

BCQ3

BC23J48

BCJ48

BC23V48

BCV48

PR 17-21 - 7 à 10 contacts

PR 26 - 5 à 8 contacts

Étiquette □ 64

● Alu, manette noire

Plastron □ 48

● Jaune, cadenassable manette rouge

● Gris, cadenassable, manette gris-noir

BC24Q3

BCQ3

BC24J48

BCJ48

BC24V48

BCV48

Accessoires

Presse-étoupe Pg16 avec écrou

Borne relais (la paire)

Vis antifraude (la paire)

CM14P

CM14P

WR03

WR03

WR05

WR05

Suppléments

Supplément marquage catalogué

Supplément marquage personnalisé

Modèle IP 65

Y000

Y100

Y663

P	Code tarif	Contacts
77	BC21-23	1-6 CONTACTS (1-4 PR26)
101	BC22-24	7-10 CONTACTS (5-8 PR26)

- pour autres couleurs étiquettes et manettes, remplacer (dans référence et code tarif) Q3 par :

- Q1 - étiquette alu, manette rouge
- R1 - étiquette rouge, manette rouge
- J1 - étiquette rouge, manette jaune
- N3 - étiquette noire, manette noire

Commutateurs à cames à composer

Marquage (p. 276)

► BOÎTIER

TYPE BCF

Normal

Réf.



PR 40 à PR 63

Modèle avec commutateur nu encastré fixé sur une platine dans le fond du boîtier
Boîtier en thermoplastique auto-extinguible gris clair

IP 40

Présentation fixée sur le couvercle et l'avant du commutateur entraxe 50

10 entrées défonçables :

6 x Ø 29 pour Pg 21

(2 en haut et en bas, 1 sur chaque côté)

4 x Ø 38 pour Pg 29 (1 sur chaque côté)

Le prix de la présentation inclut le marquage des textes et symboles usuels catalogués

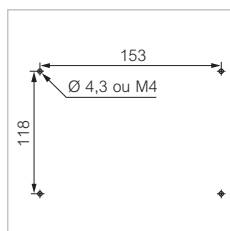
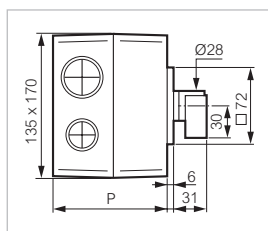

P	Code tarif	Contacts
107	BCF140-240	1-4 CONTACTS
145	BCF340-440	5-8 CONTACTS

Code tarif

PR 40-63 - 1 et 2 contacts

Sans présentation

Plastron □ 72

● Alu, moyenne manette gris-noir

● Jaune, cadénassable

moyenne manette rouge

Plastron □ 96

● Alu, grande manette gris-noir

BCF140

BCF

BCF140Q72

BCFQ72MN

BCF140J72

BCFJ72MN61

BCF140Q96

BCFQ96GN

PR 40-63 - 3 et 4 contacts

Sans présentation

Plastron □ 72

● Alu, moyenne manette gris-noir

● Jaune, cadénassable

moyenne manette rouge

Plastron □ 96

● Alu, grande manette gris-noir

BCF240

BCF

BCF240Q72

BCFQ72MN

BCF240J72

BCFJ72MN61

BCF240Q96

BCFQ96GN

Commutateurs à cames à composer

Marquage (p. 276)

► BOÎTIER

	Normal	Code tarif	Réf.
	PR 40-63 - 5 et 6 contacts Sans présentation Plastron □ 72 ● Alu, moyenne manette gris-noir ● Jaune, cadennassable moyenne manette rouge Plastron □ 96 ● Alu, grande manette gris-noir	BCF340 BCF340Q72 BCF340J72 BCF340Q96	BCF BCFQ72MN BCFJ72MN61 BCFQ96GN
	PR 40-63 - 7 et 8 contacts Sans présentation Plastron □ 72 ● Alu, moyenne manette gris-noir ● Jaune, cadennassable moyenne manette rouge Plastron □ 96 ● Alu, grande manette gris-noir	BCF440 BCF440Q72 BCF440J72 BCF440Q96	BCF BCFQ72MN BCFJ72MN61 BCFQ96GN
	Accessoires Presse-étoupe Pg 21 avec écrou Presse-étoupe Pg 29 avec écrou	CM18P CM24P	CM18P CM24P
	Suppléments Marquage normalisé Marquage personnalisé Modèle IP 55	Y000 Y100 Y647	

Commutateurs à cames à composer

Marquage (p. 276)

► VERROUILLAGE PAR CLÉ

Présentation Quadral

Réf.



Pour PR 12 à PR 160
 Pour appareil en mode de fixation encastré
 Avec dispositif de verrouillage par clé

Verrouillage de la manette dans toutes les positions par serrure à clé n° 455 (ou 1424 à préciser sans supplément)
 Clé extractible en position verrouillée et déverrouillée

Sur demande, la manette peut être :
 - verrouillée sur certaines positions (à préciser)
 La clé peut être :
 - extractible en position verrouillée seulement (à préciser)

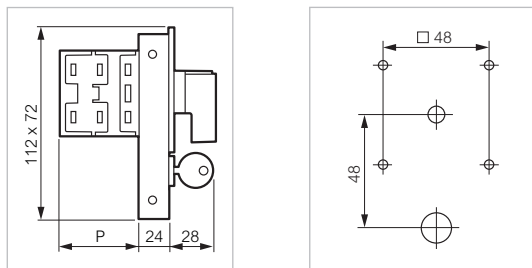

P : fixation encastré E (p. 245)

Code tarif

PR 12 à PR 160

Plastron □ 64

● Alu, moyenne manette gris-noir

Q64MNC

Q64MNC

Plastron □ 72

● Alu, moyenne manette gris-noir

Q72MNC

Q72MNC

Options (pour PR 12 à PR 26 seulement)

On peut adjoindre des contacts auxiliaires (10 A - 500 V) actionnés lors du déverrouillage de la manette

1 x O

Y603

1 x F

Y603

1 x O + 1 x F

Y601

2 x O

Y601

2 x F

Y601

Suppléments

Autre combinaison

Y645

Détrompage et axe spécial (voir p. 281)

- pour autres couleurs de plastrons,

- remplacer (dans référence et code tarif)

Q64 par :

Q61 - plastron rouge

Q63 - plastron noir

Q65 - plastron jaune

- remplacer (dans référence et code tarif)

Q72 par :

Q71 - plastron rouge

Q73 - plastron noir

Q75 - plastron jaune

- pour autres couleurs de manettes PR12 à PR 26,

- remplacer (dans référence et code tarif)

MN par :

MN51 - manette rouge

MN53 - manette noire

- pour autres couleurs de manettes PR40 à PR 160,

- remplacer (dans référence et code tarif)

MN par :

MN61 - manette rouge

MN63 - manette noire

Commutateurs à cames à composer

Marquage (p. 276)

► ACCOUPLEMENT PARALLÈLE DE 2 APPAREILS

Présentation Quadral

Réf.



Pour PR 12 à PR 160
Pour appareil en mode de fixation encastré

Applications :
- Pour schéma exigeant un nombre d'étages de contacts supérieur au maxi
- en cas d'encombrement en profondeur limité il y a un commutateur menant actionné par la manette, et un commutateur mené actionné par un train d'engrenages
Les deux appareils doivent avoir le même décalage angulaire et nombre de positions

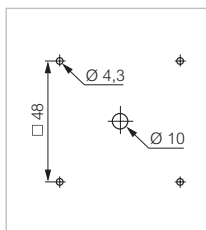
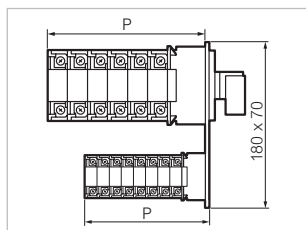

P : fixation encastré E (p. 245)

- pour autres couleurs de plastrons, remplacer (dans référence et code tarif)

Q64 par :

- Q61 - plastron rouge
- Q63 - plastron noir
- Q65 - plastron jaune

Q72 par :

- Q71 - plastron rouge
- Q73 - plastron noir
- Q75 - plastron jaune

Q96 par :

- Q91 - plastron rouge
- Q93 - plastron noir
- Q95 - plastron jaune

- pour autres couleurs de manettes/leviers, remplacer (dans référence et code tarif)

Pour PR 12 à PR 26, MN ou PC par :

- MN51 ou PC51 - manette/levier rouge
- MN51 ou PC53 - manette/levier noir

Pour PR40 à PR 160, MN ou PC par :

- MN61 ou PC61 - manette/levier rouge
- MN63 ou PC63 - manette/levier noir

Pour PR40 à PR 160, GN ou GC par :

- GN61 ou GC61 - manette/levier rouge
- GN63 ou GC63 - manette/levier noir

Code tarif

PR 12 à PR 160

Présentation appareil menant

Plastron □ 64

- Alu, moyenne manette gris-noir

Q64MNAP

Q64MNAP

Plastron □ 72

- Alu, moyenne manette gris-noir

Q72MNAP

Q72MNAP

Plastron □ 96

- Alu, grande manette gris-noir

Q96GNAP

Q96GNAP

Suppléments

Détrompage et axe spécial (voir p. 281)

Possibilité d'accouplement en parallèle de 2 commutateurs :

Commutateur mené	Commutateur menant				
	PR 12	PR 17 - PR 21	PR 26	PR 40 - PR 63	PR 125 - PR 160
PR 12	X	X	X	X	X
PR 17 - PR 21		X	X	X	X
PR 26			X	X	X
PR 40 - PR 63				X	

Commutateurs à cames à composer

Marquage (p. 276)

► ACCOUPLEMENT SÉRIE DE 2 APPAREILS

Présentation Quadral

Réf.



Pour PR 12 à PR 160
Pour appareil en mode de fixation encastré

Applications :
- pour circuits d'intensités très différentes
- limité à 12 étages de contact au total (1 étage PR 125-160 = 2 étages)
Il y a un commutateur menant actionné par la manette, et un commutateur mené
Les deux appareils doivent avoir le même décalage angulaire et nombre de positions

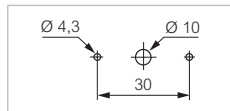
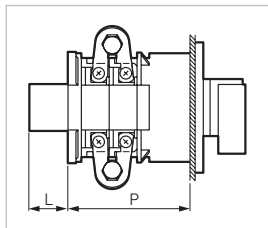

PR 12 à PR 26

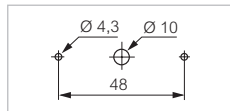

PR 40 à PR 160

P : voir fixation encastré E (p. 245)

Code tarif

PR 12 à PR 160

Présentation appareil menant

Plastron □ 64

● Alu, moyenne manette gris-noir

Q64MNAS

Q64MNAS

Plastron □ 72

● Alu, moyenne manette gris-noir

Q72MNAS

Q72MNAS

Plastron □ 96

● Alu, grande manette gris-noir

Q96GNAS

Q96GNAS

Suppléments

Détrompage et axe spécial (voir p.. 281)

- pour autres couleurs de plastrons, remplacer (dans référence et code tarif)

Q64 par :

Q61 - plastron rouge

Q63 - plastron noir

Q65 - plastron jaune

Q72 par :

Q71 - plastron rouge

Q73 - plastron noir

Q75 - plastron jaune

Q96 par :

Q91 - plastron rouge

Q93 - plastron noir

Q95 - plastron jaune

Possibilité d'accouplement en série de 2 commutateurs :

Commutateur mené	Commutateur menant				
	PR 12	PR 17 - PR 21	PR 26	PR 40 - PR 63	PR 125 - PR 160
PR 12		X	X	X	X
PR 17 - PR 21			X	X	X
PR 26				X	X
PR 40 - PR 63					X

- pour autres couleurs de manettes/leviers, remplacer (dans référence et code tarif)

Pour PR 12 à PR 26, MN ou PC par :

MN51 ou PC51 - manette/levier rouge

MN53 ou PC53 - manette/levier noir

Pour PR40 à PR 160, MN ou PC par :

MN61 ou PC61 - manette/levier rouge

MN63 ou PC63 - manette/levier noir

Pour PR40 à PR 160, GN ou GC par :

GN61 ou GC61 - manette/levier rouge

GN63 ou GC63 - manette/levier noir

Commutateurs à cames à composer

Marquage (p. 276)

► DISPOSITIF BI-TENSION

Présentation Quadral

Réf.



Pour PR 12 à PR 26
Pour appareil en mode de fixation encastré

Applications :
Ce dispositif de blocage de la manette vers la droite ou vers la gauche à l'aide d'une butée à vis, permet de condamner les positions correspondant à la tension non utilisée

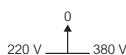

Exemple : Position arrêt au milieu et rotation maxi de 90° à droite ou à gauche

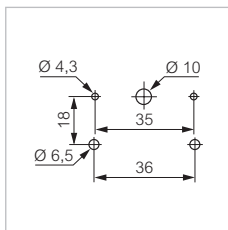
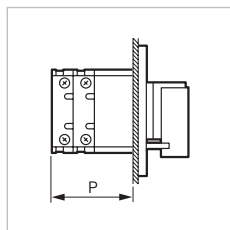

P : voir fixation encastré E (p. 245)

Code tarif

PR 12

Dispositif bi-tension avec plastron □ 64

- Alu, moyenne manette gris-noir

EZS64MN

EZS64MN

PR 17-21 et PR 26

Dispositif bi-tension avec plastron □ 72

- Alu, moyenne manette gris-noir

EZS72MN

EZS72MN

Suppléments

Détrompage et axe spécial (voir p. 281)

- pour autres couleurs de plastrons, remplacer (dans référence et code tarif)

EZS64 par :

EZS61 - plastron rouge

EZS63 - plastron noir

EZS65 - plastron jaune

EZS72 par :

EZS71 - plastron rouge

EZS73 - plastron noir

EZS75 - plastron jaune

- pour autres couleurs de manettes, remplacer (dans référence et code tarif)

MN par :

MN51 - manette rouge





MN53 - manette noire

Commutateurs à cames à composer

Pour composer votre commutateur à cames il faut impérativement respecter 5 étapes (voir présentation p 122)
Les mini-commutateurs ne sont disponibles qu'en compositions usuelles.

► OPTIONS ET PIÈCES DÉTACHÉES

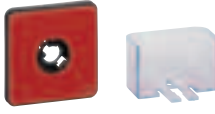
FONCTIONS

	Page
► Manettes et leviers Manettes PR 12 à PR 26 Manettes PR 40 à PR 160 Leviers PR 12 à PR 26 Leviers PR 40 à PR 160	269 269 269 270 270
	
► Étiquettes Quadral Étiquette de fonction Cadre	271 271 272 272
	
► Plastrons Quadral Fixation Ø 22 Cache-bornes	273 273 274 274
	
► Capot de protection arrière Pour PR 12 à PR 63	275 275
	
► Marquage Catalogué Personnalisé	276 276 276
► Rappel automatique Réduit type RN Normal type R Renforcé spécial type RS	278 278 278 279
► Exécutions diverses Sens de rotation obligatoire (SRO) Interdiction de passage entre 2 positions Exécution tropicalisée Bornes faston Étanchéité renforcée Axes spéciaux	279 280 280 280 280 281 281
► Boîtiers vides (pour montage hors usine) Type BPR Type BC Type BCF	282 282 282 282

Commutateurs à cames à composer

▶ MANETTES ET LEVIERS

MANETTES

POUR PR 12 À PR 26

Réf.



PN50

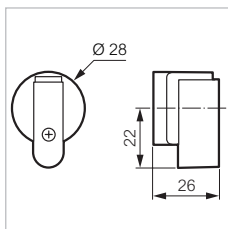

PN

Pour axe □ 5

Petite manette

- Gris-noir, sans détrompage
- Gris-noir, avec détrompage
- Rouge, sans détrompage
- Rouge, avec détrompage
- Noir, sans détrompage
- Noir, avec détrompage

Code tarif

PN50	PN50
PND50	PND50
PN51	PN51
PND51	PND51
PN53	PN53
PND53	PND53



PN51

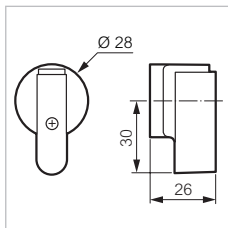

MN

Moyenne manette

- Gris-noir, sans détrompage
- Gris-noir, avec détrompage
- Rouge, sans détrompage
- Rouge, avec détrompage
- Noir, sans détrompage
- Noir, avec détrompage

MN50	MN50
MND50	MND50
MN51	MN51
MND51	MND51
MN53	MN53
MND53	MND53

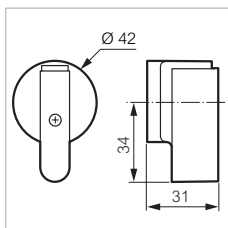

GN

Grande manette

- Gris-noir, sans détrompage
- Gris-noir, avec détrompage
- Rouge, sans détrompage
- Rouge, avec détrompage
- Noir, sans détrompage
- Noir, avec détrompage

GN50	GN50
GND50	GND50
GN51	GN51
GND51	GND51
GN53	GN53
GND53	GND53

POUR PR 40 À PR 160

Réf.



GN63

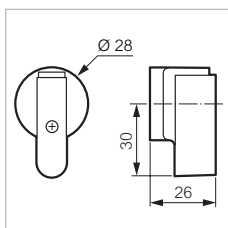

MN

Pour axe □ 6

Moyenne manette

- Gris-noir, sans détrompage
- Gris-noir, avec détrompage
- Rouge, sans détrompage
- Rouge, avec détrompage
- Noir, sans détrompage
- Noir, avec détrompage

Code tarif

MN60	MN60
MND60	MND60
MN61	MN61
MND61	MND61
MN63	MN63
MND63	MND63

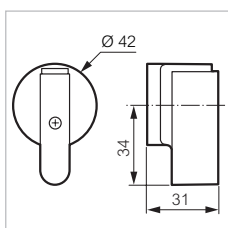

GN

Grande manette

- Gris-noir, sans détrompage
- Gris-noir, avec détrompage
- Rouge, sans détrompage
- Rouge, avec détrompage
- Noir, sans détrompage
- Noir, avec détrompage

GN60	GN60
GND60	GND60
GN61	GN61
GND61	GND61
GN63	GN63
GND63	GND63

Commutateurs à cames à composer

▶ MANETTES ET LEVIERS (SUITE)

LEVIERS

Pour PR 12 à PR 40

Réf.



PC50

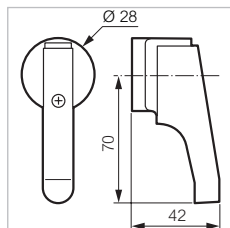

PC

Pour axe □ 5

Petit levier

- Gris-noir, sans détrompage
- Gris-noir, avec détrompage
- Rouge, sans détrompage
- Rouge, avec détrompage
- Noir, sans détrompage
- Noir, avec détrompage

Code tarif

PC50	PC50
PCD50	PCD50
PC51	PC51
PCD51	PCD51
PC53	PC53
PCD53	PCD53

LEVIERS

Pour PR 40 à PR 160

Réf.



PC60

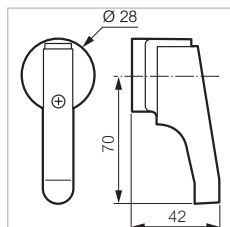

PC

Pour axe □ 6

Petit levier

- Gris-noir, sans détrompage
- Gris-noir, avec détrompage
- Rouge, sans détrompage
- Rouge, avec détrompage
- Noir, sans détrompage
- Noir, avec détrompage

Code tarif

PC60	PC60
PCD60	PCD60
PC61	PC61
PCD61	PCD61
PC63	PC63
PCD63	PCD63

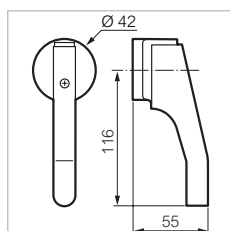

GC

Grand levier

- Gris-noir, sans détrompage
- Gris-noir, avec détrompage
- Rouge, sans détrompage
- Rouge, avec détrompage
- Noir, sans détrompage
- Noir, avec détrompage

GC60	GC60
GCD60	GCD60
GC61	GC61
GCD61	GCD61
GC63	GC63
GCD63	GCD63

Commutateurs à cames à composer

Marquage (p. 276)

ÉTIQUETTES

QUADRAL

Réf.



WE70000

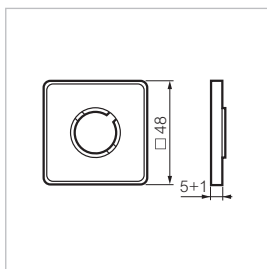

□ 48

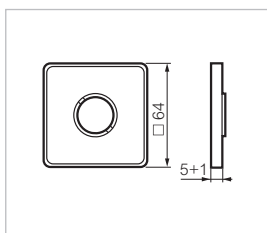

□ 64

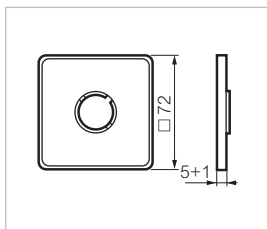

□ 72

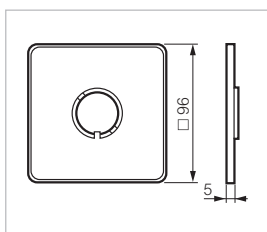

□ 96

Adaptable sur cadre Quadral et sur tête fixation centrale \varnothing 22 (sauf □ 96)

□ 48

- Alu
- Rouge
- Noir
- Jaune
- Transparent
- Alu - avec marquage
- Rouge - avec marquage
- Noir - avec marquage
- Jaune - avec marquage
- Transparent - avec marquage

Code tarif

WE40	WE40
WE41	WE41
WE43	WE43
WE45	WE45
WE47	WE47
WE40000	WE40000
WE41000	WE41000
WE43000	WE43000
WE45000	WE45000
WE47000	WE47000

□ 64

- Alu
- Rouge
- Noir
- Jaune
- Transparent
- Alu - avec marquage
- Rouge - avec marquage
- Noir - avec marquage
- Jaune - avec marquage
- Transparent - avec marquage

WE60	WE60
WE61	WE61
WE63	WE63
WE65	WE65
WE67	WE67
WE60000	WE60000
WE61000	WE61000
WE63000	WE63000
WE65000	WE65000
WE67000	WE67000

□ 72

- Alu
- Rouge
- Noir
- Jaune
- Transparent
- Alu - avec marquage
- Rouge - avec marquage
- Noir - avec marquage
- Jaune - avec marquage
- Transparent - avec marquage

WE70	WE70
WE71	WE71
WE73	WE73
WE75	WE75
WE77	WE77
WE70000	WE70000
WE71000	WE71000
WE73000	WE73000
WE75000	WE75000
WE77000	WE77000

□ 96

- Alu
- Rouge
- Noir
- Jaune
- Alu - avec marquage
- Rouge - avec marquage
- Noir - avec marquage
- Jaune - avec marquage

WE90	WE90
WE91	WE91
WE93	WE93
WE95	WE95
WE90000	WE90000
WE91000	WE91000
WE93000	WE93000
WE95000	WE95000

Pour version avec marquage voir formulaire (p. 277)

Commutateurs à cames à composer

Marquage (p. 276)

▶ ÉTIQUETTES

			Réf.
 <p>UF36</p>	Pour fixation centrale \varnothing 30 Étiquette en alu	Code tarif	
	<input type="checkbox"/> 48 <input checked="" type="checkbox"/> Fond noir <input checked="" type="checkbox"/> Fond noir - avec marquage	UF36 UF36000	UF36 UF36000
	<input type="checkbox"/> 64 <input checked="" type="checkbox"/> Fond noir <input checked="" type="checkbox"/> Fond noir - avec marquage	UF38 UF38000	UF38 UF38000

ÉTIQUETTE DE FONCTION

			Réf.
 <p>Q072</p>	S'adapte sur cadre Quadral	Code tarif	
	<input type="checkbox"/> 48 <input type="checkbox"/> 64 <input type="checkbox"/> 72 <input type="checkbox"/> Insert transparent (uniquement pour Qo48) <input checked="" type="checkbox"/> Insert alu (uniquement pour Qo48)	Q048 Q064 Q072 IF7 IF9	Q048 Q064 Q072 IF7 IF9

CADRE QUADRAL

			Réf.
 <p>CQ64</p>	Cadre Quadral	Code tarif	
	<input type="checkbox"/> 48 <input type="checkbox"/> 64 <input type="checkbox"/> 72 <input type="checkbox"/> 96	CQ48 CQ64 CQ72 CQ96	CQ48 CQ64 CQ72 CQ96

Commutateurs à cames à composer

Marquage (p.276)
Encombrement (p.255)

▶ PLASTRONS

QUADRAL

Cadre + étiquette

Réf.

Plastron pour présentation Quadral

□ 48

- Alu
- Rouge
- Noir
- Jaune

Code tarif

Q48	Q48
Q41	Q41
Q43	Q43
Q45	Q45

□ 64

- Alu
- Rouge
- Noir
- Jaune

Q64	Q64
Q61	Q61
Q63	Q63
Q65	Q65

□ 72

- Alu
- Rouge
- Noir
- Jaune

Q72	Q72
Q71	Q71
Q73	Q73
Q75	Q75

□ 96

- Alu
- Rouge
- Noir
- Jaune

Q96	Q96
Q91	Q91
Q93	Q93
Q95	Q95

Cadre + étiquette

Réf.

Avec étiquette de fonction alu
Plastron pour présentation Quadral

□ 48

- Alu
- Rouge
- Noir
- Jaune

Code tarif

Q480	Q480
Q410	Q410
Q430	Q430
Q450	Q450

□ 64

- Alu
- Rouge
- Noir
- Jaune

Q640	Q640
Q610	Q610
Q630	Q630
Q650	Q650

□ 72

- Alu
- Rouge
- Noir
- Jaune

Q720	Q720
Q710	Q710
Q730	Q730
Q750	Q750

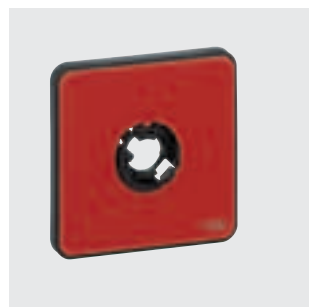

Q61

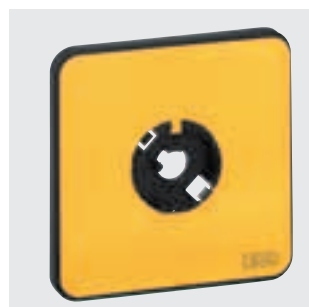

Q95



Q720

Commutateurs à cames à composer

▶ PLASTRONS (SUITE)

FIXATION Ø 22

Cadre + étiquette

Réf.



N480

Avec étiquette de fonction alu
 Plastron pour présentation
 fixation centrale Ø 22
 Épaisseur maxi du panneau : 1,5 mm

- 48
- Alu

Code tarif

N480

N480

▶ CACHE-BORNES

Réf.



CB4

Pour PR 12 à PR 160
 Matière isolante pour commutateur 4 contacts maxi
 Matière transparente pour PR 12 à PR 63
 Matière opaque pour PR 125-160

En montage saillie le cache borne se fixe en mode S (p. 244) avec :

- pour PR 12 à PR 26 : 2 vis
- pour PR 40 à PR 160 : 2 vis

En montage encastré la cache borne se fixe en mode E (p. 240) avec :

- pour PR 12 : 2 vis fournies
- pour PR 17 à PR 63 : 2 écrous spéciaux fournis
- pour PR 125 et PR 160 : 2 écrous H4 fournis

Code tarif

PR 12	CB4N	CB4
PR 17	CB3D	CB3
PR 21	CB3F	CB3
PR 26	CB3E	CB3
PR 40	CB5H	CB5
PR 63	CB5I	CB5
PR 125-160	CB6L	CB6

Couvre-bornes

PR 40-63 CB8 CB8

Paire de couvre-bornes en matière isolante assurant la protection IP 20 de 2 contacts électriques situés sur 1 galette (prévoir autant de paires de couvre-bornes que de galettes)
 S'encliquète après raccordements électriques des bornes

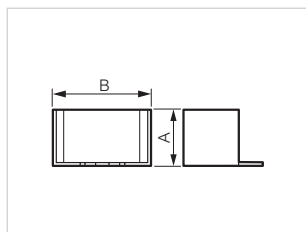

Côtes

A : 44 (CB3, CB4), 79 (CB5), 120 (CB6)

B : 78 (CB3, CB4), 110 (CB5), 140 (CB6)

Commutateurs à cames à composer

► CAPOT DE PROTECTION ARRIÈRE

Réf.



CA41N *

* Longueur du capot à préciser lors de la commande du produit seul

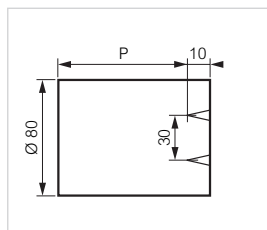

PR 12

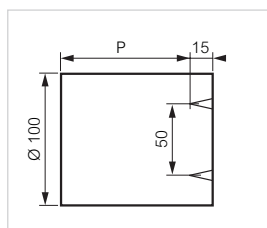

PR 17 à PR 26

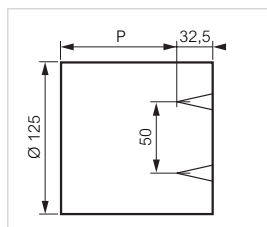

PR 40 à PR 63

Pour PR 12 à PR 63

Composition :

- 1 corps isolant gris clair
- 1 couvercle isolant transparent
- IP 40 - protection contre le toucher
- IP 55 - protection contre les projections d'eau

PR 12 - le capot se monte sur 1 appareil standard de type E

PR 17 à PR 63 - le capot doit être prévu lors de la commande du commutateur (fixation à l'arrière sur une plaque spéciale)

Code tarif

PR 12 - 1 à 12 contacts

- IP 40
- IP 55

CA41N	CA41N
CAE41N	CAE41N

PR 12 - 13 à 24 contacts

- IP 40
- IP 55

CA42N	CA42N
CAE42N	CAE42N

PR 17-21 - 1 à 12 contacts

- IP 40
- IP 55

CA10D	CA10D
CAE10D	CAE10D

PR 17-21 - 13 à 24 contacts

- IP 40
- IP 55

CA11D	CA11D
CAE11D	CAE11D

PR 26 - 1 à 12 contacts

- IP 40
- IP 55

CA20F	CA20F
CAE20F	CAE20F

PR 26 - 13 à 24 contacts

- IP 40
- IP 55

CA21F	CA21F
CAE21F	CAE21F

PR 40-63 - 1 à 12 contacts

- IP 40
- IP 55

CA30I	CA30I
CAE30I	CAE30I

PR 40-63 - 13 à 24 contacts

- IP 40
- IP 55

CA31I	CA31I
CAE31I	CAE31I

Presse étoupe plastique

- Pg 16 pour PR 12 à PR 21
- Pg 21 pour PR 26
- Pg 29 pour PR 40-63

CM14P	CM14P
CM18P	CM18P
CM24P	CM24P

Nombre de contacts	Calibre					
	PR 12	PR 17	PR 21	PR 26	PR 40	PR 63
1-2	42	45	45	48	74	74
3-4	52	57	57	63	94	94
5-6	62	69	69	78	114	114
7-8	72	81	81	93	134	134
9-10	82	93	93	108	154	154
11-12	92	105	105	123	174	174
13-14	128	117	117	138		
15-16	138	129	129	153		
17-18	148	141	141	168		
19-20	158	153	153	183		
21-22	168	165	165	198		
23-24	178	177	177	213		

Commutateurs à cames à composer

Pour tout marquage, remplir le formulaire (p. 277)
 Pour tarifier un produit avec un marquage personnalisé, veuillez nous contacter

► MARQUAGE

MARQUAGE CATALOGUÉ

Marquage figurant sur les plastrons symbolisés dans la partie II 'Choix du schéma et du décalage angulaire'
 Ces marquages ne sont pas facturés, le prix est compris dans celui du plastron ou de l'étiquette

MARQUAGE PERSONNALISÉ

Ce sont tous les marquages alphanumériques (à l'exclusion des logos, dessins, symboles) avec les paramètres suivants,

- Pour étiquettes carrées :** type WE40 à WE95 (p.271)
type UF36, UF38 (p.274)
- Pour plastrons carrés :** type Q41 à Q96 (p.273)



- Nombre de caractères alphanumériques maximum par position :

Écriture linéaire

Écriture polygonale

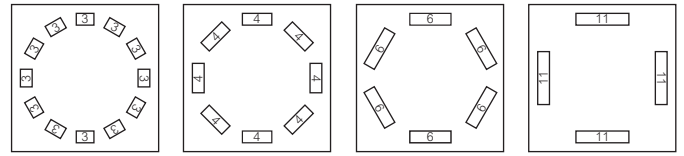
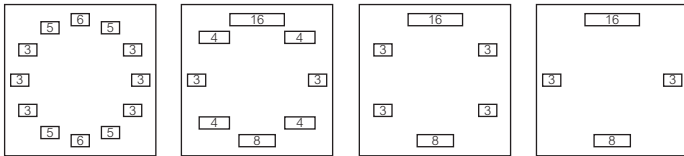

- Hauteur des caractères :
 48 : 3 mm ; 64 : 4 mm ; 72 : 4,5 mm ; 96 : 6 mm
 Le marquage est réalisé par laser ou sérigraphie suivant les modèles

- Couleur du marquage :
 Noir sur fond alu et jaune
 Blanc sur fond rouge et noir

- Pour étiquettes de fonction :** type Q048, Q064 et Q072 (p. 272)

- Nombre de caractères maxi :
 par ligne : 13
 Nombre de lignes maxi : 2

- Hauteur des caractères
 48 : 3 mm ; 64 : 4 mm ; 72 : 4,5 mm

- Couleur du marquage :
 Noir sur fond alu

Marquages spéciaux :

Ce sont les marquages qui n'entrent pas dans les paramètres techniques ayant servi à créer les marquages personnalisés et qui nécessitent de ce fait une exécution spéciale.

Il s'agit de tous les marquages personnalisés alphanumériques sortant des limites définies ci-dessus, ainsi que des logos, dessins ou symboles



Demande de configurés commutateurs à cames

Remplir un formulaire par type de produit

► APPLICATION

- Commandes de charges
 résistives électromagnétiques

Tension d'emploi AC / DC

Courant d'emploi A

- Commande moteurs
 Démarrage/Coupage moteur lancé
 Inversion sens de rotation
 Calibre moteur A / CV / kW

► SCHÉMA

(Remplir la grille ci-dessous en utilisant les symboles)

- Contact fermé
 Contact fermé sur positions consécutives sans interruption entre 2 positions
 Contacts à recouvrement, le 1^{er} s'ouvre après fermeture du second et inversement (non réalisable en décalage angulaire 30°)
 Contact à impulsion, se fermant momentanément lors du passage d'une position à une autre

Rappel

N° contacts	N° Position												Bornes raccordement + connexions				
	1	2	3	4	5	6	7	8	9	10	11	12					
1-2																○ 1	○ 3
3-4																○ 2	○ 4
5-6																○ 5	○ 7
7-8																○ 6	○ 8
9-10																○ 9	○ 11
11-12																○ 10	○ 12
13-14																○ 13	○ 15
15-16																○ 14	○ 16
17-18																○ 17	○ 19
19-20																○ 18	○ 20
21-22																○ 21	○ 23
23-24																○ 22	○ 24
25-26																○ 25	○ 27
27-28																○ 26	○ 28
29-30																○ 29	○ 31
31-32																○ 30	○ 32
33-34																○ 33	○ 35
35-36																○ 34	○ 36
37-38																○ 37	○ 39
39-40																○ 38	○ 40
41-42																○ 41	○ 43
43-44																○ 42	○ 44
45-46																○ 45	○ 47
47-48																○ 46	○ 48

► DÉCALAGE ANGULAIRE

- 45° 90° 30° 60°
 (indiquer les positions dans les cases)
 Blocage entre position et
 Sens de rotation obligatoire : droite gauche

► FIXATION

- Encastrée Centrale
 Saillie Rail DIN
 Boîtier

► PRÉSENTATION STANDARD

- Manette : petite
 moyenne
 grande
 Levier : petit grand
 Couleur : gris noir
 rouge
 Tête à manette
 À clé
 Choix clé : 455 1424 A
 autre.....

► ÉTIQUETTE ET MARQUAGE

- Choix de l'étiquette :
 48 64 72 96
 Alu Noir Rouge Jaune
 Marquage : (utiliser case ci contre pour vos marquages)
 linéaire
 polygonale
 Étiquette de fonction
 (2 x 13 caractères) :

► PRÉSENTATION CADENASSABLE

- Couleur : jaune/rouge gris
 Taille : 48 72 96

► OPTIONS

- Détrompage manette
 Étanchéité : IP 40 (standard)
 IP 55
 IP 65
 Cache-bornes
 Tropicalisation

► REPÉRAGE DES POSITIONS

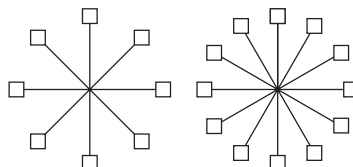

VOS COORDONNÉES

Raison sociale :

 Nom et prénom :

 Adresse :

 E-mail :
 Tél. :
 Fax :

COMMENTAIRES

VOS MARQUAGES

Commutateurs à cames à composer

Veuillez indiquer le rappel sur le formulaire (p. 277)

► RAPPEL AUTOMATIQUE

RÉDUIT TYPE RN

Réf.



Pour PR 12
Ce dispositif permet d'effectuer des rappels sans supplément de prix ni d'encombrement
Nombre de contacts rappelés par position : 2 maxi

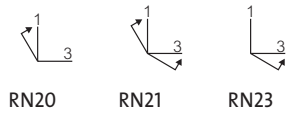

Code tarif

PR 12
(1) À compléter selon rappel choisi ci-contre

- RNxx(1)

NORMAL TYPE R

Réf.

30°

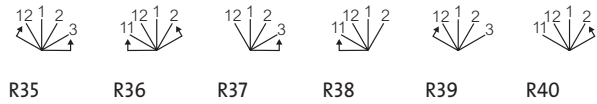

Pour PR 12 à PR 63
Ce dispositif permet d'effectuer des rappels sans supplément d'encombrement

Le nombre de contacts maxi admissible par position varie selon le calibre

Le rappel se fait toujours sur 30°

Le décalage angulaire est à 30°-45°-90° (pour PR 12 à PR 26)

Le décalage angulaire est à 45°-90° (pour PR 40 et PR 63)

45°



Code tarif

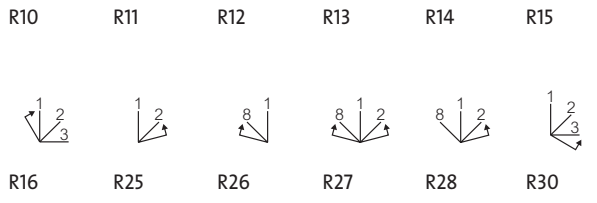

PR 12 (4 contacts rappelés)
PR 17 (4 contacts rappelés)
PR 21 (4 contacts rappelés)
PR 26 (4 contacts rappelés)
PR 40 (2 contacts rappelés)
PR 63 (2 contacts rappelés)

Y652 Rxx(1)
Y639 Rxx(1)
Y639 Rxx(1)
Y 639 Rxx(1)
Y640 Rxx(1)
Y640 Rxx(1)

90°

(1) À compléter selon rappel choisi ci-contre

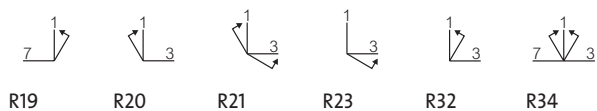

Commutateurs à cames à composer

Veuillez indiquer le rappel sur le formulaire (p. 277)

► RAPPEL AUTOMATIQUE (SUITE)

RENFORCÉ SPÉCIAL TYPE RS

Réf.

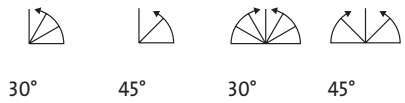
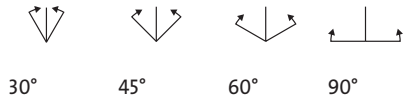
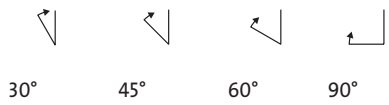
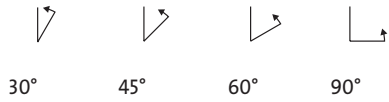

Pour PR 12 à PR 26
 Pour fixation E ou S
 Modification de l'encombrement
 Permet de rappeler un nombre de contacts par position supérieur à celui du rappel standard "R"
 Permet de réaliser des rappels avec contacts de passage

Code tarif

PR 12 à PR 26

Y626

RS

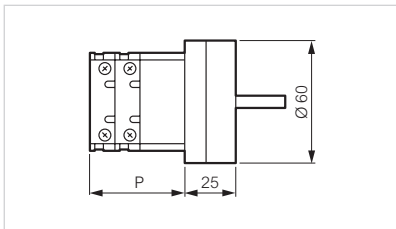

Mode de fixation E et S (voir p. 245)

► EXÉCUTIONS DIVERSES

SENS DE ROTATION OBLIGATOIRE (SRO)

Réf.

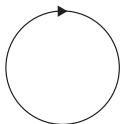

SRO à droite

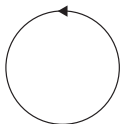

SRO à gauche

Pour PR 12 à PR 160
 Ce dispositif interdit de tourner la manette dans le sens contraire à celui demandé
 Possible pour décalage angulaire 90°, 60° et 45°
 Ne modifie pas l'encombrement

Code tarif

PR 12

Y649

(1)

PR 17 à PR 26

Y642

(1)

PR 40 à PR 160

Y643

(1)

(1) Pas de référence, inscrire "sens de rotation à xxx" dans la désignation

Commutateurs à cames à composer

▶ EXÉCUTIONS DIVERSES (SUITE)

INTERDICTION DE PASSAGE ENTRE 2 POSITIONS

Réf.

Exemples

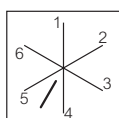
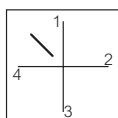

Pour PR 12 à PR 16o

Ce dispositif interdit le passage entre 2 positions successives au choix à nous indiquer (formulaire p. 277)

Possible pour décalage angulaire 90° et 60°

Ne modifie pas l'encombrement

Incompatible avec le SRO

	Code tarif	
PR 12	-	(1)
PR 17 à PR 26	Y634	(1)
PR 40 à PR 160	Y635	(1)

(1) Pas de référence, inscrire "interdiction de passage entre X et X" dans la désignation

EXÉCUTION TROPICALISÉE

Réf.

Pour PR 12 à PR 16o

(standard sur le PR 12)

Le coût de cette exécution se calcule avec un coût fixe par appareil et un supplément variable (à multiplier par le nombre de contacts)

	Code tarif	
PR 12	-	-
PR 17	Y 562 + (Y563 x nb contacts)	(1)
PR 21	Y 564 + (Y565 x nb contacts)	(1)
PR 26	Y 566 + (Y567 x nb contacts)	(1)
PR 40	Y 570 + (Y571 x nb contacts)	(1)
PR 63	Y 572 + (Y573 x nb contacts)	(1)
PR 125	Y 578 + (Y579 x nb contacts)	(1)
PR 160	Y 580 + (Y581 x nb contacts)	(1)

(1) Pas de référence, inscrire "tropicalisée" dans la désignation

BORNES FASTON

Réf.

Pour PR 12 à PR 26

Bornes 6,35 (et/ou 2 x 2,8 pour PR 12)

Le supplément est à multiplier par le nombre de bornes

	Code tarif	
PR 12	Y653 (par borne)	(1)
PR 17 à PR 26	Y620 (par borne)	(1)

(1) Pas de référence, inscrire le texte et le positionnement des bornes en toute lettre dans la désignation

Commutateurs à cames à composer

▶ EXÉCUTIONS DIVERSES (SUITE)

ÉTANCHEITÉ RENFORCÉE

Réf.

Étanchéité standard - IP 40

Code tarif

IP 55

Pour PR 12	Y651	(1)
Pour PR 17 à PR 160	Y627	(1)
Pour PR 17 à PR 26 (fixation E30PN)	Y629	(1)
Pour PR 40-63 (en boîtier BCF)	Y647	(1)

IP 65

Pour PR 12 à PR 160	Y632	(1)
Pour PR 12 (en boîtier BPR)	Y632	(1)
Pour PR 12 à PR 26 (en boîtier BC)	Y663	(1)
Pour PR 12 à PR 160 (avec plastron cadennassable)	Y661	(1)
Pour PR 12 à PR 160 (commande rompue + plastron)	Y662	(1)
Pour PR 12 (fixation ø 22)	Y667	(1)

(1) Pas de référence, inscrire :
"IPxx" dans la désignation

AXES SPÉCIAUX

Réf.

Axe détrompé



Code tarif

Pour PR 12 (fixation E-EZ) ≤ 12 contacts axe détrompé	-	D
Pour PR 17 à PR 160 et PR 12 (fixation autres que ci-dessous)	Y613	D

Axe longueur spéciale

Longueur standard - PR 12 à PR 26 = 26 mm - PR 40 à PR 160 = 27 mm		
Pour PR 12 à PR 160	Y617	(1)

(1) Pas de référence, inscrire :
"axe longueur xx"
(côte de dépassement en mm)

Commutateurs à cames à composer

► BOÎTIERS VIDES (POUR MONTAGE HORS USINE)

TYPE BPR

Réf.

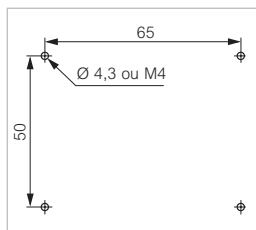
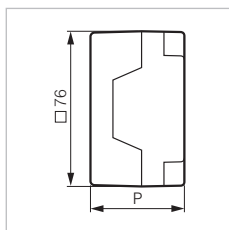

Caractéristiques techniques (p. 260)
 Equipé d'une étiquette alu sans texte pour montage PR 12*
 Pour obtenir un boîtier cadenassable, utiliser un commutateur équipé en présentation cadenassable que vous fixerez sur le couvercle après perçage

P	Code tarif	Contacts
46	BPR01	1-2 CONTACTS
58	BPR02	3-4 CONTACTS

Code tarif

Pour PR 12 - 1-2 contacts
 Pour PR 12 - 3-4 contacts

BPR01
 BPR02

BPR01
 BPR02

* Commutateur en version avec bornes retournées

TYPE BC

Réf.

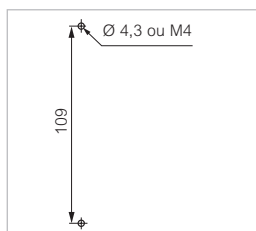
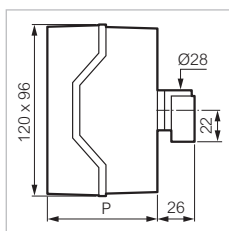

Caractéristiques techniques (p. 261)
 Equipé d'une étiquette alu □ 64 sans texte et d'une manette noire (voir p. 261 pour personnalisation boîtier) pour montage PR 12* à PR 26 axe nu

P	Code tarif	Contacts
77	BC01-02-0-06 11-12-14-15	1-6 CONTACTS (1-4 PR26)
101	BC03-04-07 13-16	7-10 CONTACTS (5-8 PR26)

Code tarif

Pour PR 12 - 1-2 contacts
 Pour PR 12 - 3-6 contacts
 Pour PR 12 - 7-10 contacts
 Pour PR 17-21 - 1-2 contacts
 Pour PR 17-21 - 3-6 contacts
 Pour PR 17-21 - 7-10 contacts
 Pour PR 26 - 1-2 contacts
 Pour PR 26 - 3-4 contacts
 Pour PR 26 - 5-6 contacts
 Pour PR 26 - 7-8 contacts

BC05Q3
 BC06Q3
 BC07Q3
 BC11Q3
 BC12Q3
 BC13Q3
 BC14Q3
 BC15Q3
 BC16Q3
 BC13Q3

* Commutateur en version avec bornes retournées

TYPE BCF

Réf.

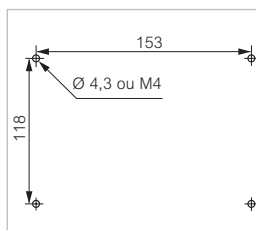
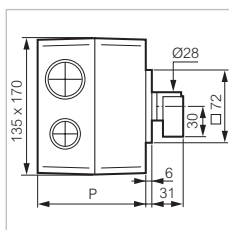

Caractéristiques techniques (p. 262)
 Pour PR 40-63 équipé d'une présentation complète □ 72-96 type Quadral ou cadenassable

P	Code tarif	Contacts
107	BCF140-240	1-4 CONTACTS
145	BCF340-440	5-8 CONTACTS

Code tarif

Pour PR 40-63 - 1-2 contacts
 Pour PR 40-63 - 3-4 contacts
 Pour PR 40-63 - 5-6 contacts
 Pour PR 40-63 - 7-8 contacts

BCF140
 BCF240
 BCF340
 BCF440

Interrupteurs-sectionneurs

Gamme modulable et flexible



Ouverture
de contact
> 5,5 mm

Borniers
réversibles

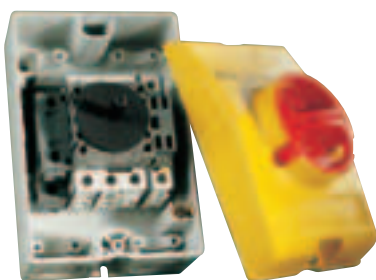

► INCORPORÉ

- Indice de protection IP 65
- Pour interrupteurs de 25 A à 100 A
- Entrées de câble défonçables
- Couvercle inviolable avec poignée cadenassable
- Enfoncement pour platine optionnelle
- Possibilité d'ajout d'un vaste choix de blocs de contact associés et de versions d'enveloppes

Voir pages 289 et 295

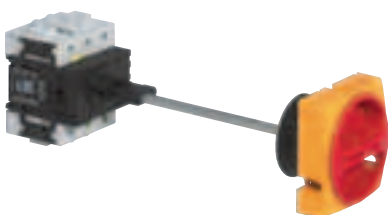

► AVEC COMMANDE ROMPUE

- Axes métalliques pouvant être coupés
- Interverrouillage de porte pour fixation saillie

Voir pages 288 et 293

Interrupteurs-sectionneurs complets 20 A

Fonction interrupteur-sectionneur
Présentation jaune/rouge

 Caractéristiques (p. 306)

► FIXATION ENCASTRÉE - IP 40

PRÉSENTATION CADENASSABLE

Réf.



172921

20 A - bornes non réversibles

3P
3P+OF(1)
4P

172901
172911
172921

(1) Cadenas avec anse de \varnothing 6 à 8 mm

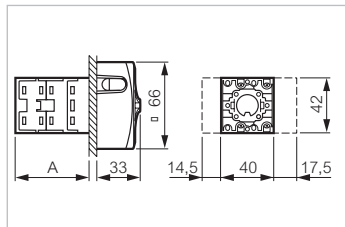

Côtes
A : 46 (3P/4P)
56 (3P+OF)

ACCESSOIRES

Réf.



172945

Kit étanchéité IP 65

Pour fixation encastrée par vis

172945

Couvres-bornes

Pour fixation encastrée par vis

172965

Interrupteurs-sectionneurs complets 25 à 100 A

Fonction interrupteur-sectionneur
Présentation jaune/rouge



Caractéristiques (p. 306)

► FIXATION ENCASTRÉE - IP 40

PRÉSENTATION CADENASSABLE

Réf.

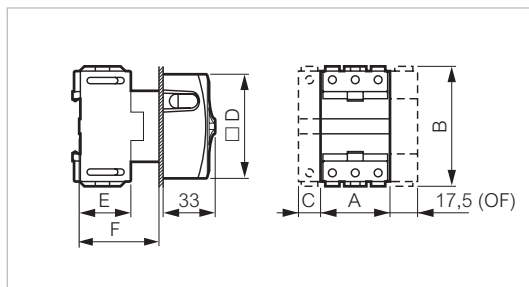

Interrupteur de sécurité assurant la coupure et le sectionnement des phases . IP 2X
Double coupure par phase
Poignée rotative rouge sur fond jaune
Visualisation immédiate de la position :
- horizontal : ouvert (O) non passant
- vertical : fermé (I) passant
Conformes aux normes :
IEC EN 60947-3
Agréés UL - cUL



172001

Côtes

A : 44
B : 75,4
C : 14,5
D : □ 66
E : 36
F : 50

25 A

3P
3P+OF ⁽¹⁾
4P neutre à gauche

172001

172011

172021

32 A

3P
4P neutre à gauche

172101

172121



172201

Côtes

A : 53,6
B : 85
C : 17,9
D : □ 66
E : 50,3
F : 60

50 A

3P
4P neutre à gauche

172201

172221

63 A

3P
4P neutre à gauche

172301

172321



172401

Côtes

A : 71,8
B : 93
C : 26,8
D : □ 86
E : 63,8
F : 70

80 A

3P
4P neutre à gauche

172401

172421

100 A

3P

172501

(1) Cadenas avec anse de \varnothing 6 à 8 mm

Interrupteurs-sectionneurs complets 25 à 100 A

Fonction interrupteur-sectionneur
Présentation jaune/rouge



Caractéristiques (p. 306)

► FIXATION ENCASTRÉE - IP 40

PRÉSENTATION QUADRAL

Réf.

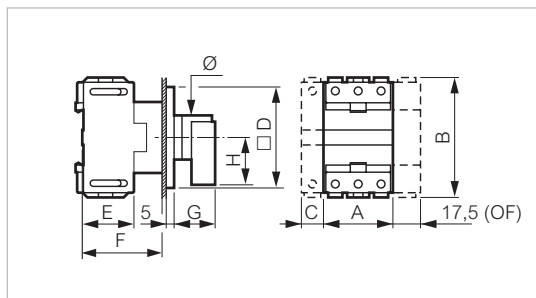

Interrupteur de sécurité assurant la coupure et le sectionnement des phases . IP 2X
Double coupure par phase
Poignée rotative rouge sur fond jaune
Visualisation immédiate de la position :
- horizontal : ouvert (O) non passant
- vertical : fermé (I) passant
Conformes aux normes :
IEC EN 60947-3
Agréés UL - cUL



172002

Côtes	
A :	44
B :	75,4
C :	14,5
D :	□ 64
E :	36
F :	50
G :	26
H :	22
Ø :	28

25 A

3P

172002

32 A

3P

172102



172202

Côtes	
A :	53,6
B :	85
C :	17,9
D :	□ 72
E :	50,3
F :	60
G :	26
H :	30
Ø :	28

50 A

3P

172202

63 A

3P

172302



172402

Côtes	
A :	71,8
B :	93
C :	26,8
D :	□ 96
E :	63,8
F :	70
G :	31
H :	34
Ø :	42

80 A

3P

172402

100 A

3P

172502

Référence en gras : habituellement stockée par la distribution

Interrupteurs-sectionneurs complets 25 à 100 A

Fonction interrupteur-sectionneur
Présentation jaune/rouge



Caractéristiques (p. 306)

► FIXATION ENCASTRÉE - IP 40

PRÉSENTATION CADENASSABLE FIXATION Ø 22

Réf.

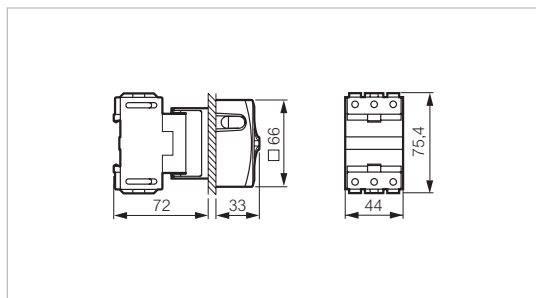

Interrupteur de sécurité assurant la coupure et le sectionnement des phases . IP 2X
Double coupure par phase
Poignée rotative rouge sur fond jaune
Visualisation immédiate de la position :
- horizontal : ouvert (O) non passant
- vertical : fermé (I) passant
Conformes aux normes :
IEC EN 60947-3
Agrées UL - cUL

25 A

3P

172003

32 A

3P

172103



172003

Interrupteurs-sectionneurs complets 25 à 100 A

Fonction interrupteur-sectionneur
Présentation jaune/rouge



Caractéristiques (p. 306)

► FIXATION SAILLIE - IP 40

PRÉSENTATION CADENASSABLE

Réf.

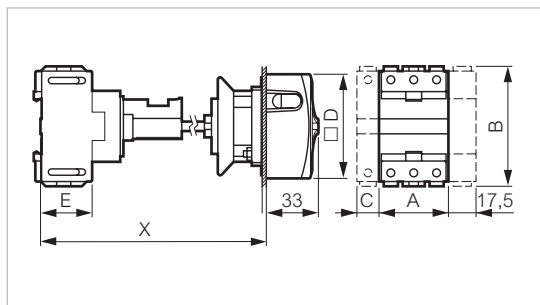

Interrupteur de sécurité assurant la coupe et le sectionnement des phases . IP 2X
Avec commande rompue et verrouillage de porte
Double coupure par phase
Poignée rotative rouge sur fond jaune
Visualisation immédiate de la position :
- horizontal : ouvert (0) non passant
- vertical : fermé (I) passant
Conformes aux normes :
IEC EN 60947-3
Agréés UL - cUL

25 A

3P axe court

165009

32A

3P axe court

165109

50 A

3P axe court

165209

63 A

3P axe court

165309

80 A

3P axe long

165409

100 A

3P axe long

165509

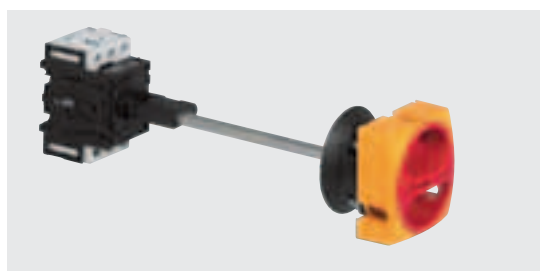

165009

Côtes 25 et 32 A

A : 44
B : 75,4
C : 14,5
D : □ 66
E : 31,5
X : 125 à 250 (axe court)
250 à 400 (axe long)

Côtes 50 et 63 A

A : 53,6
B : 85
C : 17,9
D : □ 66
E : 42,2
X : 135 à 260 (axe court)
260 à 410 (axe long)

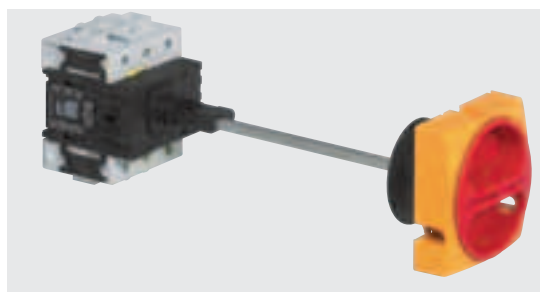

165409

Côtes 80 et 100 A

A : 71,8
B : 93
C : 26,8
D : □ 86
E : 52,6
X : 145 à 270 (axe court)
270 à 420 (axe long)

Référence en gras : habituellement stockée par la distribution

Interrupteurs-sectionneurs complets 25 à 100 A

Fonction interrupteur-sectionneur
Présentation jaune/rouge



Caractéristiques (p. 306)

▶ BOÎTIERS

PRÉSENTATION CADENASSABLE

Réf.

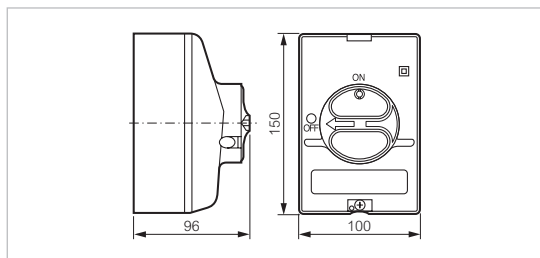

Interrupteur de sécurité assurant la coupure et le sectionnement des phases . IP 2X
Double coupure par phase
Poignée rotative rouge sur fond jaune
Visualisation immédiate de la position :
- horizontal : ouvert (0) non passant
- vertical : fermé (I) passant
Conformes aux normes :
IEC EN 60947-3

IP 65 - IK 7

20 A
Livré avec manette

3P	172961
3P+OF (1)	172971
4P	172981

25 A
Livré avec manette

3P	172061
3P+OF (1)	172071

32 A
Livré avec manette
3P

172161

IP 40 (2)

50 A	
3P	172261

63 A	
3P	172361

80 A	
3P	172461

100 A	
3P	172561

(1) Avec anse de $\varnothing 6$ à 8 mm
(2) IP 65 avec joint réf. 172267 (50 à 63 A)
172277 (80 à 100 A)



172061

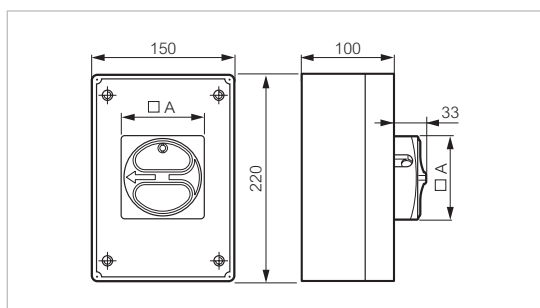

172261

Côtes 50 et 63 A

A : □ 66

Côtes 80 et 100 A

A : □ 86

Interrupteurs-sectionneurs complets 20 A

Fonction sectionneur
Présentation grise



Caractéristiques (p. 306)

► FIXATION ENCASTRÉE - IP 40

PRÉSENTATION CADENASSABLE

Réf.

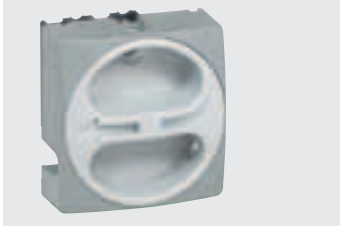

174901

20 A - bornes non réversibles

3P

174901

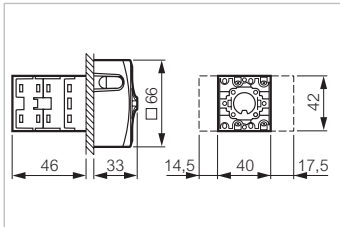

ACCESSOIRES

Réf.



172945

Kit étanchéité IP 65

Pour fixation encastrée par vis

172945

Couvres-bornes

Pour fixation encastrée par vis

172965

Interrupteurs-sectionneurs complets 25 à 100 A

Fonction sectionneur
Présentation grise



Caractéristiques (p. 306)

► FIXATION ENCASTRÉE - IP 40

PRÉSENTATION CADENASSABLE

Réf.

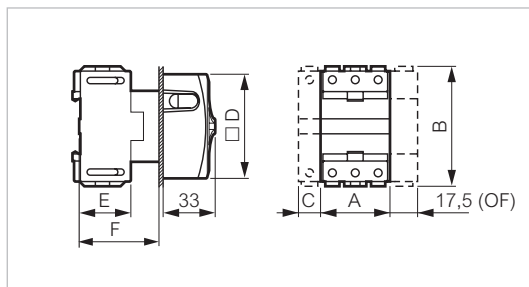

Interrupteur de sécurité assurant la coupure et le sectionnement des phases . IP 2X
Double coupure par phase
Poignée rotative grise sur fond gris
Visualisation immédiate de la position :
- horizontal : ouvert (0) non passant
- vertical : fermé (I) passant
Conformes aux normes :
IEC EN 60947-3
Agréés UL - cUL



174001

Côtes	
A :	44
B :	75,4
C :	14,5
D :	□ 66
E :	36
F :	50

25 A

3P

174001



174301

Côtes	
A :	53,6
B :	85
C :	17,9
D :	□ 66
E :	50,3
F :	60

50 A

3P

174201



174401

Côtes	
A :	71,8
B :	93
C :	26,8
D :	□ 86
E :	63,8
F :	70

80 A

3P

174401

100 A

3P

174501

(1) Avec anse de \varnothing 6 à 8 mm

Interrupteurs-sectionneurs complets 25 à 100 A

Fonction sectionneur
Présentation grise



Caractéristiques (p. 306)

► FIXATION ENCASTRÉE - IP 40

PRÉSENTATION QUADRAL

Réf.

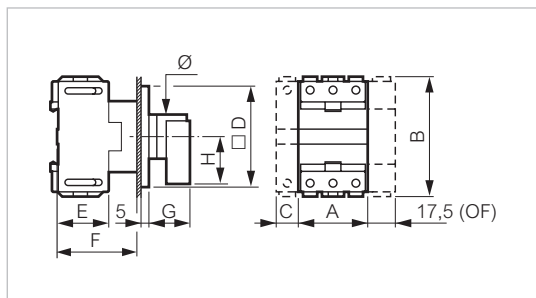

Interrupteur de sécurité assurant la coupure et le sectionnement des phases . IP 2X
Double coupure par phase
Poignée rotative gris/noir sur fond gris
Visualisation immédiate de la position :
- horizontal : ouvert (O) non passant
- vertical : fermé (I) passant
Conformes aux normes :
IEC EN 60947-3
Agrées UL - cUL



Côtes	
A :	44
B :	75,4
C :	14,5
D :	□ 64
E :	36
F :	50
G :	26
H :	22
Ø :	28

25 A

3P

174002

32 A

3P

174102

174002



Côtes	
A :	53,6
B :	85
C :	17,9
D :	□ 72
E :	50,3
F :	60
G :	26
H :	30
Ø :	28

50 A

3P

174202

63 A

3P

174302

174202



Côtes	
A :	71,8
B :	93
C :	26,8
D :	□ 96
E :	63,8
F :	70
G :	31
H :	34
Ø :	42

80 A

3P

174402

100 A

3P

174502

174402

Référence en gras : habituellement stockée par la distribution

Interrupteurs-sectionneurs complets 25 à 100 A

Fonction sectionneur
Présentation grise

 Caractéristiques (p. 306)

► FIXATION SAILLIE - IP 40

PRÉSENTATION CADENASSABLE

Réf.

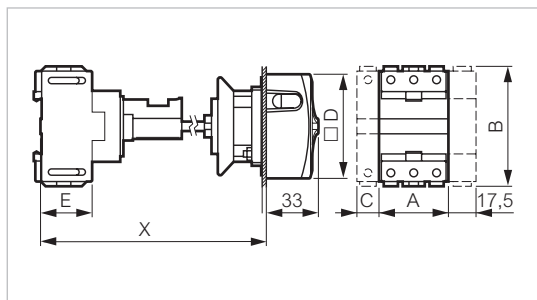

Interrupteur de sécurité assurant la coupe et le sectionnement des phases . IP 2X
Avec commande rompue et verrouillage de porte
Double coupure par phase
Poignée rotative grise sur fond gris
Visualisation immédiate de la position :
- horizontal : ouvert (0) non passant
- vertical : fermé (I) passant
Conformes aux normes :
IEC EN 60947-3
Agréés UL - cUL

25 A

3P axe court

168009

32A

3P axe court

168109

50 A

3P axe court

168209

63 A

3P axe court

168309

80 A

3P axe long

168409

100 A

3P axe long

168509

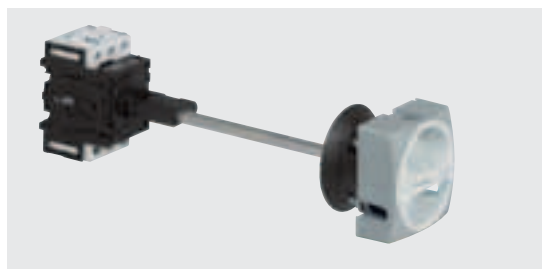

168009

Côtes 25 et 32 A	
A :	44
B :	75,4
C :	14,5
D :	□ 66
E :	31,5
X :	125 à 250 (axe court) 250 à 400 (axe long)

Côtes 50 et 63 A	
A :	53,6
B :	85
C :	17,9
D :	□ 66
E :	42,2
X :	135 à 260 (axe court) 260 à 410 (axe long)

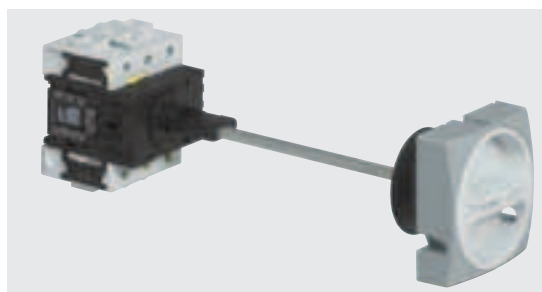

168409

Côtes 80 et 100 A	
A :	71,8
B :	93
C :	26,8
D :	□ 86
E :	42,6
X :	145 à 270 (axe court) 270 à 420 (axe long)

Référence en gras : habituellement stockée par la distribution

Interrupteurs-sectionneurs complets 25 à 100 A

Fonction sectionneur
Présentation grise



Caractéristiques (p. 306)

► FIXATION SAILLIE - IP 40

PRÉSENTATION MODULAIRE

Réf.

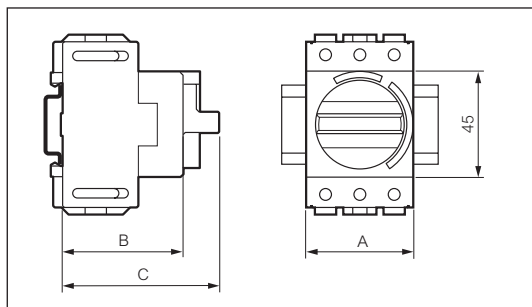

Interrupteur de sécurité assurant la coupure et le sectionnement des phases . IP 2X
Double coupure par phase
Poignée rotative cadenassable noire sur fond gris
Visualisation immédiate de la position :
- horizontal : ouvert (O) non passant
- vertical : fermé (I) passant
Conformes aux normes :
IEC EN 60947-3
Agréés UL - cUL



174005

Côtes A : 44 B : 53 C : 79
--

25 A

3P

174005

32 A

3P

174105



174205

Côtes A : 53,6 B : 63 C : 89
--

50 A

3P

174205

63 A

3P

174305



174405

Côtes A : 71,8 B : 73 C : 99
--

80 A

3P

174405

100 A

3P

174505

Interrupteurs-sectionneurs complets 25 à 100 A

Fonction sectionneur
Présentation grise



Caractéristiques (p. 306)

BOÎTIERS

PRÉSENTATION CADENASSABLE

Réf.

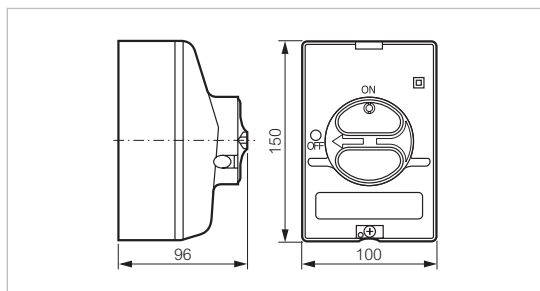

Interrupteur de sécurité assurant la coupure et le sectionnement des phases . IP 2X
Avec commande rompue et verrouillage de porte
Double coupure par phase
Poignée rotative grise
Visualisation immédiate de la position :
- horizontal : ouvert (O) non passant
- vertical : fermé (I) passant
Conformes aux normes :
IEC EN 60947-3

IP 65 - IK 7

25 A
Livré avec manette
3P

174061

32 A
Livré avec manette
3P

174161

IP 40 ⁽¹⁾

50 A
3P

174261

63 A
3P

174361

80 A
3P

174461

100 A
3P

174561

(1) IP 65 avec joint réf. 172267 (50 à 63 A)
172277 (80 à 100 A)



174061

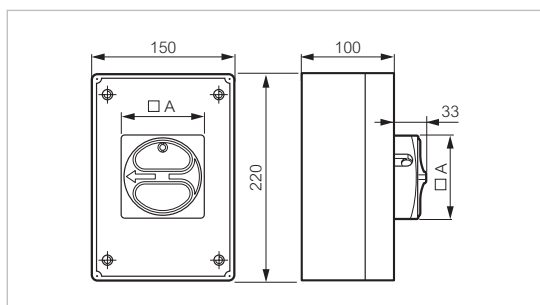

174261





Côtes 50 et 63 A
A : □ 66

Côtes 80 et 100 A
A : □ 86

Interrupteurs-sectionneurs à composer - 25 et 32 A

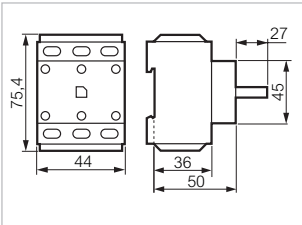
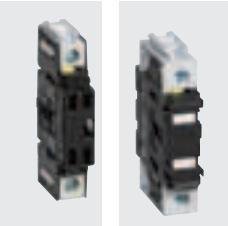
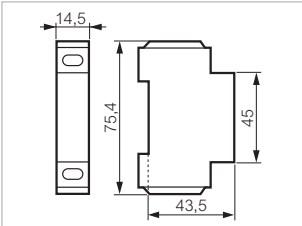
 Caractéristiques (p. 306)

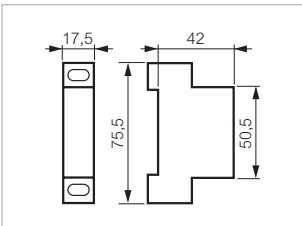
► BLOCS

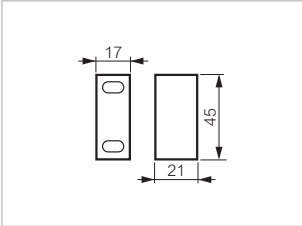
		Réf.	
		<p>Blocs tripolaires nus</p> <p>25 A 32 A</p>	<p>172000 172100</p>
		<p>Pôles additionnels (pour utilisation en boîtier uniquement)</p> <p>25 A 32 A</p> <p>Pôle neutre</p> <p>25 A 32 A</p>	<p>172075 172175</p> <p>172065 172165</p>
		<p>Blocs de jonction</p> <p>⊥ ou N</p>	<p>172185</p>
		<p>Contacts auxiliaires</p> <p>OF</p> <p>De pré coupure unipolaire</p>	<p>172179</p> <p>172195</p>
			

Interrupteurs-sectionneurs à composer - 25 et 32 A

 Caractéristiques (p. 306)

► PRÉSENTATION

Réf.

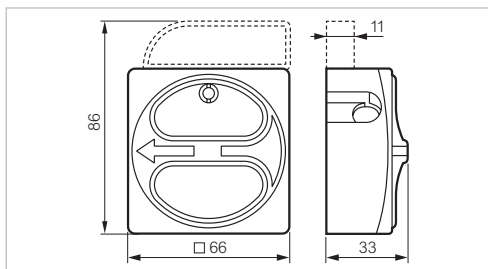

Présentation cadenassable

Cadenas avec anse \varnothing 6 à 8 mm pour les produits avec OF additionnel

- 66 - Jaune/Rouge
- 66 - Gris
- 66 - \varnothing 22 - Jaune/Rouge

172601
174601
172603



172601

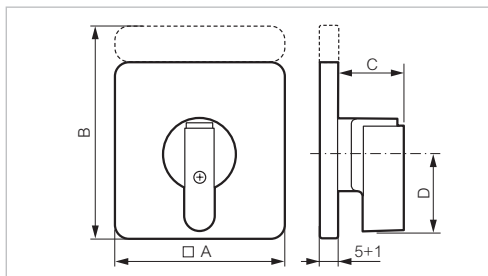

Présentation Quadral

- 64 - Jaune/Rouge
- 48 - fixation \varnothing 22 - Jaune/Rouge

172602
172604



172602

Côtes réf. 172 602

- A : \square 64
- B : 80
- C : 26
- D : 30

Côtes réf. 172 604

- A : \square 48
- B : 65
- C : 26
- D : 22

Interrupteurs-sectionneurs à composer - 25 et 32 A



Caractéristiques (p. 306)

► BOÎTIERS

PRÉSENTATION CADENASSABLE

Réf.



172399

Dimensions 150 x 100 x 96 mm
Livré avec poignée rotative, joint d'étanchéité et borne relais
Pour appareils tri et tétra avec et sans OF

Socle gris - couvercle jaune - manette rouge
Socle gris - couvercle gris - manette grise

172399

174399

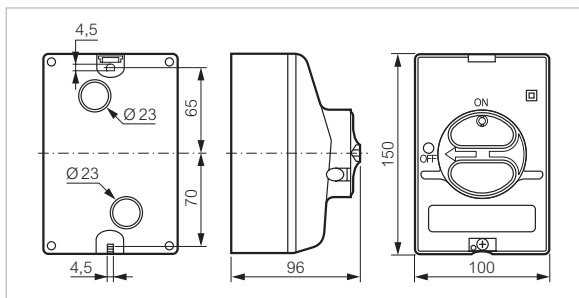

PRÉSENTATION QUADRAL

Réf.



172549

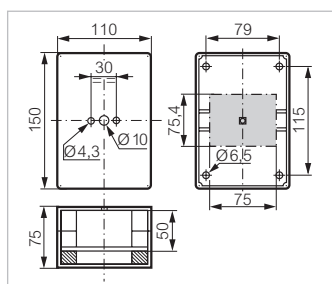

Gris - pour 3P et 4P
(avec et sans OF)
150 x 110 x 75 mm

172549

PRÉSENTATION CADENASSABLE OU QUADRAL

Réf.



172559

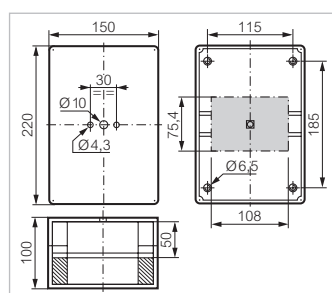

Gris - pour 6P
(avec ou sans OF)
220 x 150 x 100 mm





172559

Interrupteurs-sectionneurs à composer - 25 et 32 A



Caractéristiques (p. 306)







▶ ACCESSOIRES

		Réf.
 172167	Couvres-bornes	
	Pour appareil tripolaire	172167
	Pour pôle additionnel, pôle neutre ou bloc de jonction	172177
	Pour contact auxiliaire OF (la paire)	172189
	Pour contact auxiliaire de précoupure	172199
 174569	Kit bornes relais	
	(T ou N) additionnelle	174449
 174189	Étiquettes autocollantes (pour boîtiers)	
	Vierge (gravable)	174599
	Marquée INTER PRINCIPAL	174559
	Marquée MAIN SWITCH	174569
 172177	Étiquettes de fonction	
	Vierge	172629
	Marquée INTER PRINCIPAL	172639
	Marquée MAIN SWITCH	172649
 172177	Kit pour commande rompue	
	Axe court sans verrouillage de porte	174189
	Axe long sans verrouillage de porte	174199
	Sans axe et sans verrouillage de porte	174179
	Kit de verrouillage de porte	174249
	Kit d'étanchéité IP 65	
	Pour fixation encastrée par vis et boîtiers	
	Présentation cadenassable □ 66 et Quadral □ 64 et □ 72	172267
	Présentation cadenassable □ 86 et Quadral □ 96	172277
	Pour fixation saillie avec commande rompue	
	Présentation cadenassable □ 66 et Quadral □ 64 et □ 72	174259
	Présentation cadenassable □ 86 et Quadral □ 96	174269

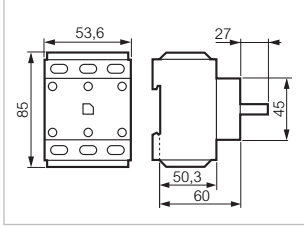
Interrupteurs-sectionneurs à composer - 50 et 63 A

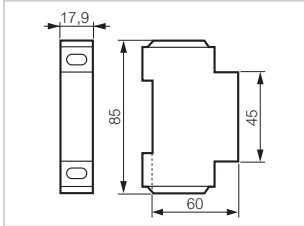
 Caractéristiques (p. 306)

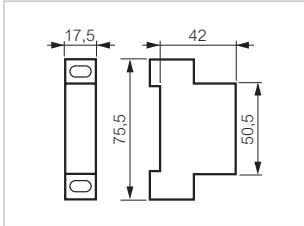
► BLOCS

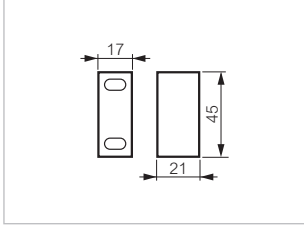
		Réf.
		<p>Blocs tripolaires nus 50 A 172200 63 A 172300</p>
		<p>Pôles additionnels (pour utilisation en boîtier uniquement) 50 A 172275 63 A 172375</p> <p>Pôle neutre 50 A 172265 63 A 172365</p>
<p>172375 172385</p>		<p>Blocs de jonction ⊥ ou N 172385</p>
		<p>Contactauxiliaires OF 172179 De pré coupure unipolaire 172395</p>
<p>172179</p>		
		
<p>172395</p>		

Interrupteurs-sectionneurs à composer - 50 et 63 A

 Caractéristiques (p. 306)

► PRÉSENTATION

Réf.



172601

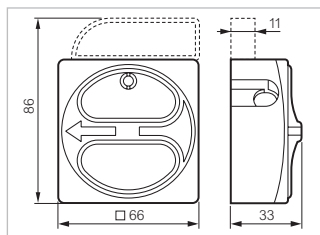

Présentation cadenassable
Cadenas avec anse \varnothing 6 à 8 mm
pour les produits
avec OF additionnel

- 66 - Jaune/Rouge
- 66 - Gris

172601
174601

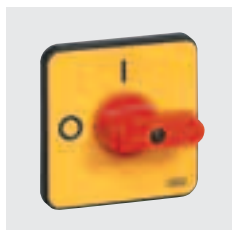

172612

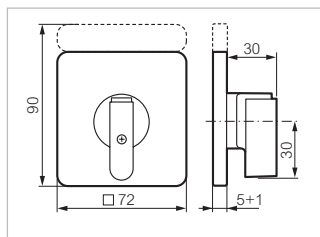

Présentation Quadral

- 72 - Jaune/Rouge

172612

► BOÎTIERS

PRÉSENTATION QUADRAL OU CADENASSABLE

Réf.



172569

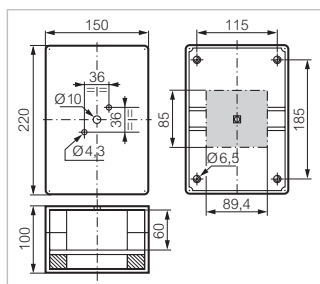

Gris - pour 3P et 4P
(avec et sans OF)
220 x 150 x 100 mm

172569



172579

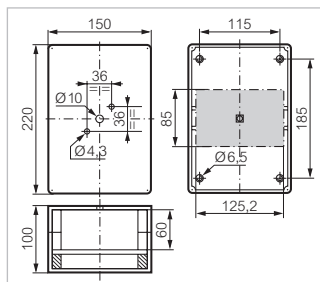

Gris - pour 6P et 6P + OF
(avec et sans OF)
220 x 150 x 100 mm

172579



Référence en gras : habituellement stockée par la distribution

Interrupteurs-sectionneurs à composer - 50 et 63 A



Caractéristiques (p. 306)







▶ ACCESSOIRES

	Réf.		
 172367	Couvres-bornes Pour appareil tripolaire 172367 Pour pôle additionnel, pôle neutre ou bloc de jonction 172377 Pour contact auxiliaire OF (la paire) 172189 Pour contact auxiliaire de précoupure 172199		
	 172649	Étiquettes de fonction Vierge 172629 Marquée INTER PRINCIPAL 172639 Marquée MAIN SWITCH 172649	
		 172267	Kit pour commande rompue Axe court sans verrouillage de porte 174189 Axe long sans verrouillage de porte 174199 Sans axe et sans verrouillage de porte 174179
			Kit de verrouillage de porte 174249
Kit d'étanchéité IP 65 Pour fixation encastrée par vis et boîtiers Présentation cadenassable <input type="checkbox"/> 66 et Quadral <input type="checkbox"/> 64 et <input type="checkbox"/> 72 172267 Présentation cadenassable <input type="checkbox"/> 86 et Quadral <input type="checkbox"/> 96 172277 Pour fixation saillie avec commande rompue Présentation cadenassable <input type="checkbox"/> 66 et Quadral <input type="checkbox"/> 64 et <input type="checkbox"/> 72 174259 Présentation cadenassable <input type="checkbox"/> 86 et Quadral <input type="checkbox"/> 96 174269			

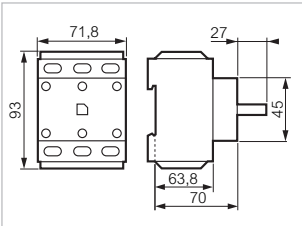
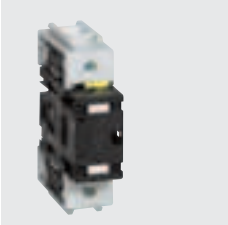
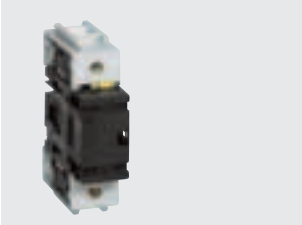
Interrupteurs-sectionneurs à composer - 80 et 100 A

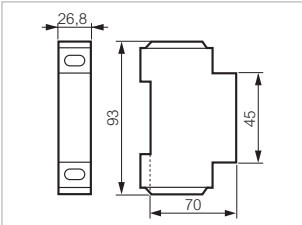
 Caractéristiques (p. 306)

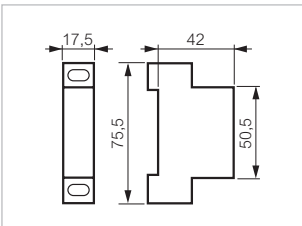
► BLOCS

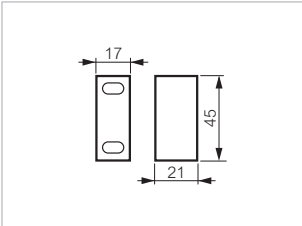
		Réf.
		<p>Blocs tripolaires nus</p> <p>80 A 172400</p> <p>100 A 172500</p>
		<p>Pôles additionnels (pour utilisation en boîtier uniquement)</p> <p>80 A 172475</p> <p>100 A 172575</p>
		<p>Pôle neutre</p> <p>80 A 172465</p> <p>100 A 172565</p>
		<p>Blocs de jonction</p> <p>⊥ ou N 172585</p>
		<p>Contacts auxiliaires</p> <p>OF 172179</p> <p>De précoupure unipolaire 172595</p>
		

Référence en gras : habituellement stockée par la distribution

Interrupteurs-sectionneurs à composer - 80 et 100 A

 Caractéristiques (p. 306)

► PRÉSENTATION

Réf.



172621

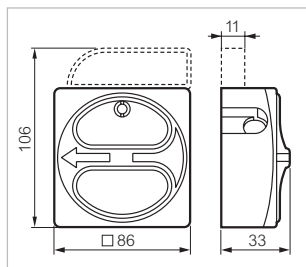

Présentation cadenassable

Cadenas avec anse \varnothing 6 à 8 mm pour les produits avec OF additionnel

- 86 - Jaune/Rouge
- 86 - Gris

172621
174621



172622

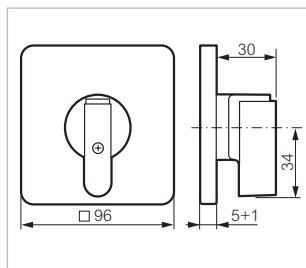

Présentation Quadral

- 96 - Jaune/Rouge

172622

► BOÎTIERS

PRÉSENTATION QUADRAL OU CADENASSABLE

Réf.



172589

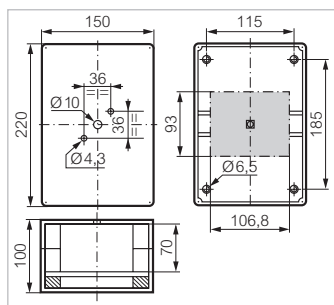

Gris - pour 3P et 3P avec OF
220 x 150 x 100 mm

172589



172599

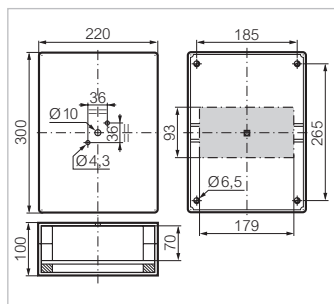

Gris - pour 4P et 6P (avec ou sans OF)
300 x 200 x 100 mm

172599



Référence en gras : habituellement stockée par la distribution

Interrupteurs-sectionneurs à composer - 80 et 100 A



Caractéristiques (p. 306)

▶ ACCESSOIRES

		Réf.
 172567	Couvres-bornes	
	Pour appareil tripolaire	172567
	Pour pôle additionnel, pôle neutre ou bloc de jonction	172577
	Pour contact auxiliaire OF (la paire)	172189
 172649	Étiquettes de fonction	
	Vierge	172629
	Marquée INTER PRINCIPAL	172639
	Marquée MAIN SWITCH	172649
 172267	Kit pour commande rompue	
	Axe court sans verrouillage de porte	174189
	Axe long sans verrouillage de porte	174199
	Sans axe et sans verrouillage de porte	174179
	Kit de verrouillage de porte	174249
	Kit d'étanchéité IP 65	
	Pour fixation encastrée par vis et boîtiers	
	Présentation cadenassable <input type="checkbox"/> 66 et Quadral <input type="checkbox"/> 64 et <input type="checkbox"/> 72	172267
	Présentation cadenassable <input type="checkbox"/> 86 et Quadral <input type="checkbox"/> 96	172277
	Pour fixation saillie avec commande rompue	
	Présentation cadenassable <input type="checkbox"/> 66 et Quadral <input type="checkbox"/> 64 et <input type="checkbox"/> 72	174259
	Présentation cadenassable <input type="checkbox"/> 86 et Quadral <input type="checkbox"/> 96	174269

Caractéristiques électriques

► GÉNÉRALES

Caractéristiques	20 A	25 A	32 A	50 A	63 A	80 A	100 A
► Tension assignée d'isolement U_i (V)	690	690	690	690	690	690	690
► Courants thermiques conventionnels à l'air libre I_{th}							
Courants assignés ininterrompus I_u (A)	20	25	32	50	63	80	100
► Courant thermique conventionnel sous enveloppe I_{the} (A)	16	20	25	40	50	63	80
► Tension assignée de tenue aux chocs (catégorie de surtension III - degré de pollution 3)							
U_{imp} (kV)	4	6	6	6	6	6	6
► Courants assignés d'emploi I_e (A)							
AC - 21 A/22 A							
Conforme à l'IEC 60947-3	16	25	32	50	63	80	100
► Puissance assignée d'emploi (kW)							
AC 23 A 3 x 230 V	4	5,5	5,5	15	15	18,5	22
3 x 400 V	7,5	7,5	11	18,5	22	30	37
3 x 500 V	5,5	7,5	11	22	30	37	45
3 x 690 V	4	7,5	11	18,5	22	22	30
AC 3 3 x 230 V	3	4	4	7,5	11	15	18,5
3 x 400 V	4	5,5	7,5	15	18,5	22	30
3 x 500 V	5,5	5,5	7,5	15	22	30	37
3 x 690 V	3	5,5	7,5	15	18,5	18,5	22
► Coupure - fermeture ($A_{eff}/400 V$)							
Pouvoir assigné de fermeture	-	710	710	1270	1270	1970	1970
Pouvoir assigné de coupure	-	330	330	800	800	800	800
► Court-circuit							
Courant assigné de courte durée admissible I_{cw} ($A_{eff}/400 V/1 s$)	250	350	430	500	760	1100	1500
Pouvoir assigné de fermeture en court-circuit I_{cm} (kA crête /400 V)	-	1	1	1,8	1,8	2,8	2,8
Courant de court-circuit (kA $_{eff}/400 V$)	6	10	10	10	10	10	10
avec fusible gI/gG (A)	16	25	32	50	63	80	100
► Durabilité mécanique AC 20 (million)	1	0,1	0,1	0,04	0,04	0,04	0,04
► Raccordement							
souple + embout (mm ²)	0,75/2,5	0,75/6	0,75/6	1,5/16	1,5/16	2,5/35	2,5/35
rigide (mm ²)	4	10	10	25	25	50	50
► Température de stockage	- 30°C à + 70 °C						
► Température de fonctionnement	- 30°C à + 70 °C						
► Degré de protection	à l'arrière du panneau : IPxxB à l'avant du panneau IP 40 - IP 65 sur demande						
► Agréments	► Normes						
UL États-Unis et Canada	UL 508, CSA 22.2						
Certification OC/CB	IEC/EN 60947-3						
Classé "Suitable as motor disconnect"							
► Tenue climatique							
Atmosphère tropicale suivant	IEC 68/2.3 chaleur humide constante IEC 68/2.30 chaleur humide cyclique						

Caractéristiques électriques

▶ CONTACTS AUXILIAIRES

Caractéristiques	20 A	25 A	32 A	50 A	63 A	80 A	100 A
▶ Tension assignée d'isolement U_i (V)	400	400	400	400	400	400	400
▶ Courants thermiques conventionnels à l'air libre I_{th}							
Courants assignés ininterrompus I_u (A)	20	10	10	10	10	10	10
▶ Courants assignés d'emploi I_e (A)							
AC 15							
230 V	6	6	6	6	6	6	6
400 V	-	4	4	4	4	4	4
▶ Protection contre les courts-circuits par fusible gG (A)	16	10	10	10	10	10	10
▶ Raccordement max.							
fils souples (mm ²)	2 x 2,5	2 x 2,5	2 x 2,5	2 x 2,5	2 x 2,5	2 x 2,5	2 x 2,5

▶ BOÎTIERS

Caractéristiques	150x100x96	220x150x100	220x150x100	220x150x100	220x150x100	300x200x100
▶ Calibre	20, 25 et 32 A 3P à 4P+OF 20 A - 6P	25 et 32 A 6P et 6P+OF	50 et 63 A 3P à 4P+OF	50 et 63 A 6P et 6P+OF	80 et 100 A 3P et 3P+OF	80 et 100 A 4P à 6P+OF
▶ Entrées de câbles	2 x 2 Pg 16 ou 2 x 2 M25	2 x 2 Pg 21	2 x 2 Pg 21	2 x 2 Pg 29	2 x 2 Pg 29	2 x 2 Pg 21 et 2 x 2 Pg 29
▶ \varnothing opercules défonçables (mm)	Pg 16 : 22,5 ISO M25 : 25	28,5	28,5	37,5	37,5	37,5 et 28,5
▶ Quantité opercules/face (haut et bas)	2	2	2	2	2	4
▶ Fixation sur panneau	par 2 vis	par 4 vis				
▶ Fixation socle/couvercle	par 1 vis autotaraudeuse en inox	par 4 vis autotaraudeuse en inox				par 6 vis autotaraudeuse en inox
▶ Fixation appareil/socle	sur rail Din 35 mm (ce rail comporte un crantage assurant le positionnement de l'appareil)					
▶ Fixation présentation	vissage sur axe	couvercle préperçé				
▶ Isolement	Classe II installé (sous réserve de l'utilisation correcte des boutons isolants avec le boîtier)					
▶ Tenue aux chocs	IK07					
▶ Tenue au feu	650 °C					
▶ Protection	IP 66	IP 40 (IP 65 sur demande)				
▶ Diagramme de fonctionnement des contacts						
▶ Cadenassage des appareils	Cas général : jusqu'à 3 cadenas \varnothing 4 à 8 mm Appareil avec 1 contact auxiliaire OF : jusqu'à 3 cadenas \varnothing 6 à 8 mm Présentation modulaire : 1 cadenas \varnothing 6 à 8 mm					

Guide de choix boîtiers

► 25 ET 32 A



Exemple : interrupteur-sectionneur 32 A
Tétrapolaire en boîtier,
présentation cadenassable

Boîtier 150 x 100 x 96 mm

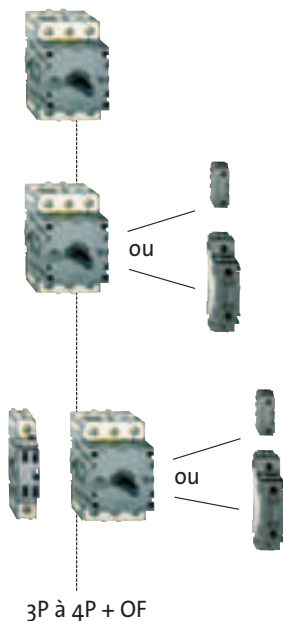

Boîtier 220 x 150 x 100 mm

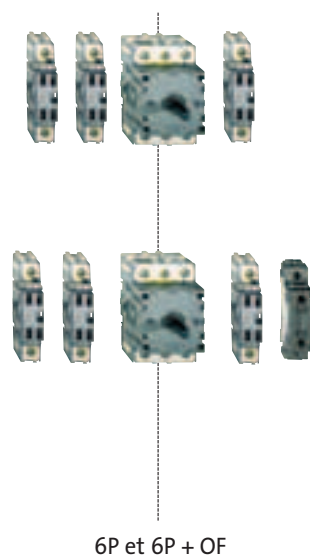

► 50 ET 63 A



Exemple : interrupteur-sectionneur 50 A
Hexapolaire en boîtier,
présentation Quadral

Boîtier 220 x 150 x 100mm

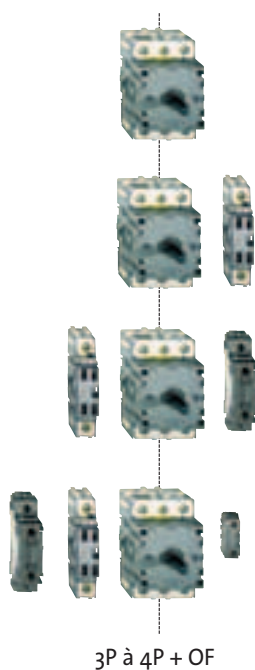

Boîtier 220 x 150 x 100 mm

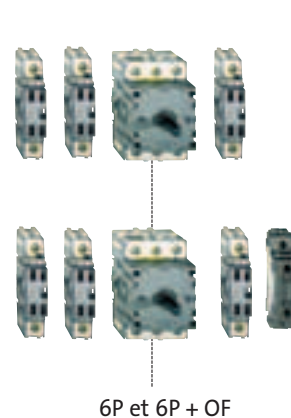

Guide de choix boîtiers

► 80 ET 100 A



Exemple : interrupteur-sectionneur 100 A
Tétrapolaire en boîtier,
présentation cadenassable

Boîtier 220 x 150 x 100 mm

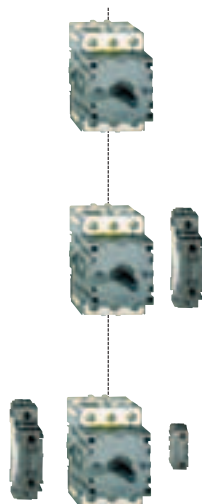

3P et 3P + OF

Boîtier 300 x 220 x 100 mm

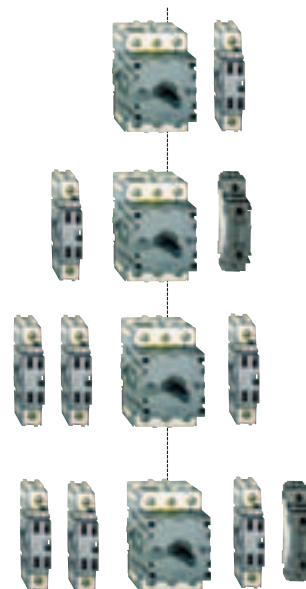

4P et 6P + OF

LÉGENDE DES VISUELS :



bloc tripolaire de base



pôle de phase additionnel
pôle neutre additionnel
bloc de jonction



contact auxiliaire OF



contact auxiliaire de précoupe
Permutation des côtés gauche et droit des pôles possible

Associations possibles



OU



OU



OU



OU



OU



(1) version avec boîtier uniquement

- Interrupteur sectionneur complet p. 284 à 295
- Auxiliairisations autorisées

TABLEAU D'ÉQUIVALENCE ANCIENNE/NOUVELLE GAMME Ø 22

Ancienne Référence Baco	Nouvelle Référence Baco	Page	Ancienne Référence Baco	Nouvelle Référence Baco	Page	Ancienne Référence Baco	Nouvelle Référence Baco	Page	Ancienne Référence Baco	Nouvelle Référence Baco	Page	Ancienne Référence Baco	Nouvelle Référence Baco	Page
230E	331E	65	233EAYH10	333EAYH10	51	234EABH22	334EABH22	53	23EAYM5	33SAYM	62	C21AD01	L21AD01	23
230E01	331E01	48	233EAYH11	333EAYH11	53	234EABL22	334EABL22	53	I2B	I2B	112	C21AD01C	L21AD01C	14
230E10	331E10	48	233EAYH20	333EAYH20	52	234EABM22	334EABM22	53	I2C	I2C	113	C21AD02	L21AD02	23
230EABH	331EABH	51	233EAYL01	333EAYL01	52	234EAGH22	334EAGH22	53	IB1	IB1	112	C21AD03	L21AD03	23
230EABL	331EABL	51	233EAYL10	333EAYL10	51	234EAGL22	334EAGL22	53	IB3	IB3	112	C21AD04	L21AD04	23
230EABM	331EABM	51	233EAYL11	333EAYL11	53	234EAGM22	334EAGM22	53	IB7	IB7	112	C21AE01	L21AE01	23
230EAGH	331EAGH	51	233EAYL20	333EAYL20	52	234EARH22	334EARH22	53	IB9	IB9	112	C21AE03	L21AE03	23
230EAGL	331EAGL	51	233EAYM01	333EAYM01	52	234EARL22	334EARL22	53	IC1	IC1	113	C21AH00	L21AH00	37
230EAGM	331EAGM	51	233EAYM10	333EAYM10	51	234EARM22	334EARM22	53	IC3	IC3	113	C21AH10	L21AH10	37
230EARH	331EARH	51	233EAYM11	333EAYM11	53	234EAWH22	334EAWH22	53	IC7	IC7	113	C21AH10H	L21AH10H	18
230EARL	331EARL	51	233EAYM20	333EAYM20	52	234EAWL22	334EAWL22	53	IC9	IC9	113	C21AH10L	L21AH10L	18
230EARM	331EARM	51	233EED11	333EED11	50	234EAWM22	334EAWM22	53	S20SA10	L20SA10	45	C21AH10M	L21AH10M	18
230EAWH	331EAWH	51	233EABH01D	333EDABH01	57	234EAYH22	334EAYH22	53	S20SA10H	L20SA10H	46	C21AH20	L21AH20	37
230EAWL	331EAWL	51	233EABH10D	333EDABH10	56	234EAYL22	334EAYL22	53	S20SA10L	L20SA10L	46	C21AH20H	L21AH20H	18
230EAWM	331EAWM	51	233EABH11D	333EDABH11	57	234EAYM22	334EAYM22	53	S20SA10M	L20SA10M	46	C21AH20L	L21AH20L	18
230EAYH	331EAYH	51	233EABL01D	333EDABL01	57	235E	335E	65	S20SA20	L20SA20	45	C21AH20M	L21AH20M	18
230EAYL	331EAYL	51	233EABL10D	333EDABL10	56	23E01D	33D01	58	S20SA20H	L20SA20H	46	C21AH31	L21AH31	37
230EAYM	331EAYM	51	233EABL11D	333EDABL11	57	23E01D	33D10	58	S20SA20L	L20SA20L	46	C21AH32	L21AH32	37
230E01D	331E01D	50	233EABM01D	333EDABM01	57	23E01D	33D10	58	S20SA20M	L20SA20M	46	C21AH34	L21AH34	37
231E10D	331E10D	50	233EABM10D	333EDABM10	56	23E01D	33D10	58	S20SA30	L20SA30	45	C21AH35	L21AH35	37
230EABHD	331EDABH	56	233EABM11D	333EDABM11	57	23E01D	33D10	58	S20SB10	L20SA31	45	C21AH36	L21AH36	37
230EABLD	331EDABL	56	233EAGH01D	333EDAGH01	57	23E01D	33D10	58	S20SB10H	L20SA31H	46	C21AH40	L21AH40	37
230EABMD	331EDABM	56	233EAGH10D	333EDAGH10	56	23E01D	33D10	58	S20SB10L	L20SA31L	46	C21AH40L	L21AH40L	18
230EAGHD	331EDAGH	56	233EAGH11D	333EDAGH11	57	23E01D	33D10	58	S20SB10M	L20SA31M	46	C21AH50	L21AH50	37
230EAGLD	331EDAGL	56	233EAGL01D	333EDAGL01	57	23E01D	33D10	58	S20SB20	L20SA32	45	C21AH50L	L21AH50L	18
230EAGMD	331EDAGM	56	233EAGL10D	333EDAGL10	56	23E01D	33D10	58	S20SB20H	L20SA32H	46	C21AH60	L21AH60	37
230EARHD	331EDARH	56	233EAGL11D	333EDAGL11	57	23E01D	33D10	58	S20SB20L	L20SA32L	46	C21AH60L	L21AH60L	18
230EARLD	331EDARL	56	233EAGM01D	333EDAGM01	57	23E01D	33D10	58	S20SB20M	L20SA32M	46	C21AK10	L21AK10	38
230EARM	331EDARM	56	233EAGM10D	333EDAGM10	56	23E01D	33D10	58	S20SB30	L20SA33	45	C21AK20	L21AK20	38
230EAWH	331EDAWH	56	233EAGM11D	333EDAGM11	57	23E01D	33D10	58	S20SB40	L20SA34	45	C21AK40	L21AK40	38
230EAWLD	331EDAWL	56	233EAGH01D	333EDAGH01	57	23E01D	33D10	58	S20SB40H	L20SA34H	46	C21AK50	L21AK50	38
230EAWMD	331EDAWM	56	233EAGH10D	333EDAGH10	56	23E01D	33D10	58	S20SB40L	L20SA34L	46	C21AK60	L21AK60	38
230EAYHD	331EDAYH	56	233EAGH11D	333EDAGH11	57	23E01D	33D10	58	S20SB40M	L20SA34M	46	L21AL10	L21AL10	38
230EAYLD	331EDAYL	56	233EARL01D	333EDARL01	57	23E01D	33D10	58	S20SB50	L20SA35	45	C21AL20	L21AL20	38
230EAYMD	331EDAYM	56	233EARL10D	333EDARL10	56	23E01D	33D10	58	S20SB50H	L20SA35H	46	C21AL40	L21AL40	38
230E01R	331E01R	49	233EARL11D	333EDARL11	57	23E01D	33D10	58	S20SB50L	L20SA35L	46	C21AL50	L21AL50	38
230E10R	331E10R	49	233EARM01D	333EDARM01	57	23E01D	33D10	58	S20SB50M	L20SA35M	46	C21CA01	L21CA01	24
230ECBH	331ERABH	54	233EARM10D	333EDARM10	56	23E01D	33D10	58	S20SB60	L20SA36	36	C21CA02	L21CA02	24
230ECBL	331ERABL	54	233EARM11D	333EDARM11	57	23E01D	33D10	58	S20SB60H	L20SA36H	46	C21CA03	L21CA03	24
230ECBM	331ERABM	54	233EAWH01D	333EDAWH01	57	23E01D	33D10	58	S20SB60L	L20SA36L	46	C21CA04	L21CA04	24
230ECGH	331ERAGH	54	233EAWH10D	333EDAWH10	56	23E01D	33D10	58	S20SB60M	L20SA36M	46	C21CA05	L21CA05	23
230ECGL	331ERAGL	54	233EAWH11D	333EDAWH11	57	23E01D	33D10	58	S20SA40	L20SA40	45	C21CA06	L21CA06	24
230ECGM	331ERAGM	54	233EAWL01D	333EDAWL01	57	23E01D	33D10	58	S20SA40H	L20SA40H	46	C21CB01	L21CB01	25
230ECRH	331ERARH	54	233EAWL10D	333EDAWL10	56	23E01D	33D10	58	S20SA40L	L20SA40L	46	C21CB02	L21CB02	25
230ECRL	331ERARL	54	233EAWL11D	333EDAWL11	57	23E01D	33D10	58	S20SA40M	L20SA40M	46	C21CB03	L21CB03	25
230ECRM	331ERARM	54	233EAWM01D	333EDAWM01	57	23E01D	33D10	58	S20SA50	L20SA50	45	C21CB04	L21CB04	25
230ECWH	331ERAWH	54	233EAWM10D	333EDAWM10	56	23E01D	33D10	58	S20SA50H	L20SA50H	46	C21CB05	L21CB05	25
230ECWL	331ERAWL	54	233EAWM11D	333EDAWM11	57	23E01D	33D10	58	S20SA50L	L20SA50L	46	C21CB06	L21CB06	25
230ECWM	331ERAWM	54	233EAYH01D	333EDAYH01	57	23E01D	33D10	58	S20SA50M	L20SA50M	46	C21CH10	L21CH10	40
230ECYH	331ERAYH	54	233EAYH10D	333EDAYH10	56	23E01D	33D10	58	S20SA60	L20SA60	45	C21CH20	L21CH20	40
230ECYL	331ERAYL	54	233EAYH11D	333EDAYH11	57	23E01D	33D10	58	S20SA60H	L20SA60H	46	C21CH40	L21CH40	40
230ECYM	331ERAYM	54	233EAYL01D	333EDAYL01	57	23E01D	33D10	58	S20SA60L	L20SA60L	46	C21CH50	L21CH50	40
233E	333E	65	233EAYL10D	333EDAYL10	56	23E01D	33D10	58	S20SA60M	L20SA60M	46	C21CH60	L21CH60	40
233E01	333E01	48	233EAYL11D	333EDAYL11	57	23E01D	33D10	58	C20SA10	L20SE10	45	C21CK10	L21CK10	40
233E02	333E02	48	233EAYM01D	333EDAYM01	57	23E01D	33D10	58	C20SA10H	L20SE10H	20	C21CK20	L21CK20	40
233E03	333E03	48	233EAYM10D	333EDAYM10	56	23E01D	33D10	58	C20SA10L	L20SE10L	20	C21CK40	L21CK40	40
233E10	333E10	48	233EAYM11D	333EDAYM11	57	23E01D	33D10	58	C20SA10M	L20SE10M	20	C21CK50	L21CK50	40
233E11	333E11	48	233E01R	333E01R	49	23E01D	33D10	58	C20SA20	L20SE20	45	C21CK60	L21CK60	40
233E12	333E12	48	233E02R	333E02R	49	23E01D	33D10	58	C20SA20H	L20SE20H	20	C21HA01	L21HA01	35
233E20	333E20	48	233E03R	333E03R	49	23E01D	33D10	58	C20SA20L	L20SE20L	20	C21HA02	L21HA02	35
233E21	333E21	48	233E01R	333E01R	49	23E01D	33D10	58	C20SA20M	L20SE20M	20	C21HA03	L21HA03	35
233E30	333E30	48	233E11R	333E11R	49	23E01D	33D10	58	C20SB10	L20SE31	45	C21HA04	L21HA04	35
233EABH01	333EABH01	52	233E20R	333E20R	49	23E01D	33D10	58	C20SB20	L20SE32	45	C21HA05	L21HA05	35
233EABH10	333EABH10	51	233E30R	333E30R	49	23E01D	33D10	58	C20SB40	L20SE34	45	C21HA06	L21HA06	35
233EABH11	333EABH11	53	233ECBH01	333ERABH01	55	23E01D	33D10	58	C20SB50	L20SE35	45	C21HA31	L21HA31	35
233EABH20	333EABH20	52	233ECBH10	333ERABH10	54	23E01D	33D10	58	C20SB60	L20SE36	45	C21HA32	L21HA32	35
233EABL01	333EABL01	52	233ECBH11	333ERABH11	55	23E01D	33D10	58	C20SA40	L20SE40	45	C21HA33	L21HA33	35
233EABL10	333EABL10	51	233ECBL01	333ERABL01	55	23E01D	33D10	58	C20SA40H	L20SE40H	20	C21HA34	L21HA34	35
233EABL11	333EABL11	53	233ECBL10	333ERABL10	54	23E01D	33D10	58	C20SA40L	L20SE40L	20	C21HA35	L21HA35	35
233EABL20	333EABL20	52	233ECBL11	333ERABL11	55	23E01D	33D10	58	C20SA40M	L20SE40M	20	C21HA36	L21HA36	35
233EABM01	333EABM01	52	233ECBM01	333ERABM01	55	23E01D	33D10	58	C20SA50	L20SE50	45	C21HB01	L21HB01	35
233EABM10	333EABM10	51	233ECBM10	333ERABM10	54	23E01D	33D10	58	C20SA50H	L20SE50H	20	C21HB02	L21HB02	35
233EABM11	333EABM11	53	233ECBM11	333ERABM11	55	23E01D	33D10	58	C20SA50L	L20SE50L	20	C21HB03	L21HB03	35
233EABM20	333EABM20	52	233ECGH01	333ERAGH01	55	23E01D	33D10	58	C20SA50M	L20SE50M	20	C21HB04	L21HB04	35
233EAGH01	333EAGH01	52	233ECGH10	333ERAGH10	54	23E01D	33D10	58	C20SA60	L20SE60	45	C21HB05	L21HB05	35
233EAGH10	333EAGH10	51	233ECGH11	333ERAGH11	55	23E01D	33D10	58	C20SA60H	L20SE60H	20	C21HB06	L21HB06	35
233EAGH11	333EAGH11	53	233ECGL01	333ERAGL01	55	23E01D	33D10	58	C20SA60L	L20SE60L	20	C21KA01	L21KA01	28
233EAGH20	333EAGH20	52	233ECGL10	333ERAGL10	54	23E01D	33D10	58	C20SA60M	L20SE60M	20	C21KA02	L21KA02	28
233EAGL01	333EAGL01	52	233ECGL11	333ERAGL11	55	23E01D	33D10	58	C21AA00	L21AA00	21	C21KA03	L21KA03	28
233EAGL10	333EAGL10	51	233ECGM01	333ERAGM01	55	23E01D	33D10	58	C21AA01	L21AA01	21	C21KA08	L21KA08	28
233EAGL11	333EAGL11	53	233ECGM10											

TABLEAU D'ÉQUIVALENCE ANCIENNE/NOUVELLE GAMME Ø 22

Ancienne Référence Baco		Nouvelle Référence Baco		Page	Ancienne Référence Baco		Nouvelle Référence Baco		Page	Ancienne Référence Baco		Nouvelle Référence Baco		Page
C21KJ52	L21KJ20	42	L21TB03	32	BX10110	LXB10110	82	WP31	LWP31	66	T16GP01	T16GP01	106	
C21KJ53	L21KJ30	42	L21TF03	32	BX10210	LXB10210	82	WP33	LWP33	66	T16KA01	T16KA01	102	
C21KK51	L21KK10	42	L21UA03	32	BX10310	LXB10310	83	WP35	LWP35	66	T16KA03	T16KA03	102	
C21KK52	L21KK20	42	L21UB03	32	BX10410	LXB10410	83	WP37	LWP37	66	T16KA08	T16KA08	102	
C21KK53	L21KK30	42	L21UC03	32	BX10510	LXB10510	83	WP39	LWP39	66	T16KC01	T16KC01	102	
C21KL51	L21KL10	42	L21UD03	32	BX10610	LXB10610	82	WP4	LWP4	69	T16KC03	T16KC03	102	
C21KL52	L21KL20	42	L21UK03	32	BX11101	LXB11101	84	T10S810V	T10S810V	111	T16KC08	T16KC08	102	
C21KL53	L21KL30	42	L22AF01	21	BX11102	LXB11102	84	T10S820V	T10S820V	111	T16KD01	T16KD01	102	
C21KM51	L21KM10	42	C22AF01A	12	BX11301	LXB11301	84	T10S830V	T10S830V	111	T16KD03	T16KD03	102	
C21KM52	L21KM20	42	C22AF02	21	BX11302	LXB11302	84	T10S840V	T10S840V	111	T16KD08	T16KD08	102	
C21KM53	L21KM30	42	C22AF02A	12	BX12510	LXB12510	82	T10S850V	T10S850V	111	T16KF01	T16KF01	102	
C21KP01	L21KP01	30	C22AF03	21	BX12610	LXB12610	83	T10S860V	T10S860V	111	T16KF03	T16KF03	102	
C21KP02	L21KP02	30	C22AF03A	12	BX14201	LXB14201	84	T12AF01	T12AF01	100	T16KF08	T16KF08	102	
C21KP03	L21KP03	30	C22AG04	21	BX14202	LXB14202	84	T12AF02	T12AF02	100	T16KG10	T16KG10	110	
C21KP08	L21KP08	30	C22AG05	21	BX15101	LXB15101	84	T12AF03	T12AF03	100	T16KG20	T16KG20	110	
C21KQ01	L21KQ01	30	C22AG06	21	BX15102	LXB15102	84	T12AF04	T12AF04	100	T16KG50	T16KG50	110	
C21KQ02	L21KQ02	30	C22AP10	37	BX15301	LXB15301	84	T12AG01	T12AG01	100	T16KJ10	T16KJ10	110	
C21KQ03	L21KQ03	30	C22AP20	37	BX15302	LXB15302	84	T12AG02	T12AG02	100	T16KJ20	T16KJ20	110	
C21KR01	L21KR01	30	C22AP40	37	BX17101	LXB17101	83	T12AG03	T12AG03	100	T16KJ50	T16KJ50	110	
C21KR02	L21KR02	30	C22AP50	37	BX17102	LXB17102	83	T12AG04	T12AG04	100	T16KK10	T16KK10	110	
C21KR03	L21KR03	30	C22AP60	37	BX17202	LXB17202	83	T12AG05	T12AG05	100	T16KK20	T16KK20	110	
C21KS01	L21KS01	30	C28DC01	25	BX17301	LXB17301	83	T12AG06	T12AG06	100	T16KK50	T16KK50	110	
C21KS02	L21KS02	30	C28DD01	26	BX17302	LXB17302	83	T12AP10	T12AP10	108	T16KM10	T16KM10	110	
C21KS03	L21KS03	30	C28DD01A	15	BX20120	LXB20120	85	T12AP20	T12AP20	108	T16KM20	T16KM20	110	
C21KT01	L21KT01	30	C28DD03	26	BX30430	LXB30430	85	T12AP30	T12AP30	108	T16KM50	T16KM50	110	
C21KT02	L21KT02	30	C28DL10	41	IA1	LIA1	67	T12AP40	T12AP40	108	T16KP01	T16KP01	103	
C21KT03	L21KT03	30	C28DM10	41	IA3	LIA3	67	T12AP50	T12AP50	108	T16KP03	T16KP03	103	
C21KU01	L21KU01	30	C28DM20	41	IA5	LIA5	67	T12HA01	T12HA01	107	T16KP08	T16KP08	103	
C21KU02	L21KU02	30	C28DM40	41	IA7	LIA7	67	T12HA02	T12HA02	107	T16KR01	T16KR01	103	
C21KU03	L21KU03	30	C28DM50	41	IA9	LIA9	67	T12HA03	T12HA03	107	T16KR03	T16KR03	103	
C21KV53	L21KV30	44	C20DQ01	26	IA9081	LIA9081	68	T12HA04	T12HA04	107	T16KR08	T16KR08	103	
C21KX53	L21KX30	44	C20DR01	27	IA9082	LIA9082	68	T12HA05	T12HA05	107	T16KS01	T16KS01	103	
C21KY53	L21KY30	44	C20DR01-G1	16	IA9091	LIA9091	68	T12HA06	T12HA06	107	T16KS03	T16KS03	103	
C21LA00	L21LA00	33	C20UA42	27	IA9191	LIA9191	68	T12HG01	T12HG01	107	T16KS08	T16KS08	103	
C21LA00G	L21LA00G	13	C20UA41	27	IA9291	LIA9291	68	T12HG02	T12HG02	107	T16LA00	T16LA00	104	
C21LB00	L21LB00	33		17	IA9301	LIA9301	68	T12HG03	T12HG03	107	T16LC00	T16LC00	104	
C21LC00	L21LC00	33	C22EC01	25	IA9303	LIA9303	68	T12HG04	T12HG04	107	T16LD00	T16LD00	104	
C21LD00	L21LD00	33	C22EC02	25	IA9304	LIA9304	68	T12HG05	T12HG05	107	T16LF00	T16LF00	104	
C21LF00	L21LF00	33	C22EC03	25	IA9315	LIA9315	68	T12HG06	T12HG06	107	T16MA01	T16MA01	102	
C21LG00	L21LG00	33	C22EC04	25	IA9327	LIA9327	68	T15S810V	T15S810V	111	T16MA03	T16MA03	102	
C21LH00	L21LH00	33	C22ED01	25	IB1	LIB1	67	T15S820V	T15S820V	111	T16MA08	T16MA08	102	
C21LK00	L21LK00	33	C22ED01G	25	IB3	LIB3	67	T15S830V	T15S830V	111	T16MC01	T16MC01	102	
C21MA01	L21MA01	29	C22ED01D	14	IB5	LIB5	67	T15S840V	T15S840V	111	T16MC03	T16MC03	102	
C21MA02	L21MA02	29	C22ED02	25	IB7	LIB7	67	T15S850V	T15S850V	111	T16MC08	T16MC08	102	
C21MA03	L21MA03	29	C22ED03	25	IB9	LIB9	67	T15S860V	T15S860V	111	T16MD01	T16MD01	102	
C21MA03A	L21MA03A	13	C22ED04	25	IB9093	LIB9093	68	T16AA01	T16AA01	100	T16MD03	T16MD03	102	
C21MA08	L21MA08	29	C22EL10	41	IB9382	LIB9382	68	T16AA02	T16AA02	100	T16MD08	T16MD08	102	
C21MB01	L21MB01	29	C22EM10	41	M11	LM11	63	T16AA03	T16AA03	100	T16ME10	T16ME10	110	
C21MB02	L21MB02	29	C22EM20	41	M2A	LM2A	36	T16AA04	T16AA04	100	T16ME20	T16ME20	110	
C21MB03	L21MB03	29	C22EM40	41	M2F	LM2F	36	T16AA05	T16AA05	100	T16ME50	T16ME50	110	
C21MB08	L21MB08	29	C22ER01	27	M4A	LM4A	36	T16AA06	T16AA06	100	T16MG10	T16MG10	110	
C21MC01	L21MC01	29	C22ER01X	16	M4F	LM4F	36	T16AA81	T16AA81	100	T16MG20	T16MG20	110	
C21MC02	L21MC02	29	C22GM01	26	MV2A	LMV2A	36	T16AA82	T16AA82	100	T16MG50	T16MG50	110	
C21MC03	L21MC03	29	C22GM01E	15	MV2F	LMV2F	36	T16AA83	T16AA83	100	T16MH10	T16MH10	110	
C21MC08	L21MC08	29	C22GQ01	26	MV4A	LMV4A	36	T16AB01	T16AB01	100	T16MH20	T16MH20	110	
C21MD01	L21MD01	29	C22GR01	27	MV4F	LMV4F	36	T16AB02	T16AB02	100	T16MH50	T16MH50	110	
C21MD02	L21MD02	29	C22GR01B	17	WA31	LT01	74	T16AB03	T16AB03	100	T16MJ10	T16MJ10	110	
C21MD03	L21MD03	29	F24AA01	22	WA32	LT02	74	T16AB05	T16AB05	100	T16MJ20	T16MJ20	110	
C21MD03A	L21MD03A	13	F24AA02	22	WA33	LT03	74	T16AB06	T16AB06	100	T16MJ50	T16MJ50	110	
C21MD08	L21MD08	29	F24AA03	22	WA34	LT04	74	T16AD01	T16AD01	101	T16MK01	T16MK01	102	
C21ME51	L21ME10	43	F24AA04	22	WA35	LT05	74	T16AD02	T16AD02	101	T16MK03	T16MK03	102	
C21ME52	L21ME20	43	F24AA05	22	WA36	LT06	74	T16AD03	T16AD03	101	T16MK08	T16MK08	102	
C21ME53	L21ME30	43	F24AA31	22	T10	LT10	74	T16AD04	T16AD04	101	T16MR01	T16MR01	103	
C21MF51	L21MF10	43	F24AA32	22	T20	LT20	74	T16AE01	T16AE01	101	T16MR03	T16MR03	103	
C21MF52	L21MF20	43	F24AA33	22	WA31000	LT21	74	T16AE03	T16AE03	101	T16MR08	T16MR08	103	
C21MF53	L21MF30	43	F24AA34	22	WA32000	LT22	74	T16AH10	T16AH10	108	T16MT01	T16MT01	103	
C21MG51	L21MG10	43	F24AA35	22	WA33000	LT23	74	T16AH20	T16AH20	108	T16MT03	T16MT03	103	
C21MG52	L21MG20	43	F24AA36	22	WA34000	LT24	74	T16AH30	T16AH30	108	T16MT08	T16MT08	103	
C21MG53	L21MG30	43	F24AA81	22	WA35000	LT25	74	T16AH40	T16AH40	108	T16MU01	T16MU01	103	
C21MH51	L21MH10	43	F24AA82	22	WA36000	LT26	74	T16AH50	T16AH50	108	T16MU03	T16MU03	103	
C21MH52	L21MH20	43	F24AH10	37		LT31	74	T16AK10	T16AK10	108	T16MU08	T16MU08	103	
C21MH53	L21MH30	43	F24AH20	37		LT32	74	T16AK20	T16AK20	108	T16NA00	T16NA00	104	
C21MJ51	L21MJ10	43	F24AH31	37		LT34	74	T16AK30	T16AK30	108	T16NC00	T16NC00	104	
C21MJ52	L21MJ20	43	F24AH32	37		LT35	74	T16AK40	T16AK40	108	T16ND00	T16ND00	104	
C21MJ53	L21MJ30	43	F24AH34	37		LT36	74	T16AK50	T16AK50	108	T16NK00	T16NK00	104	
C21MK01	L21MK01	29	F24AH35	37	T40	LT40	74	T16AM10	T16AM10	108	T52QA02	T52QA02	101	
C21MK02	L21MK02	29	F24AH36	37	T50	LT50	74	T16AM20	T16AM20	108	T52QA03	T52QA03	101	
C21MK03	L21MK03	29	F24AH40	37	T60	LT60	74	T16AM40	T16AM40	108	UA0011	UA0011	115	
C21MK08	L21MK08	29	F24AH50	37	WA0201	LWA0201	77	T16AM50	T16AM50	108	UA0012	UA0012	115	
C21ML53	L21ML30	44	F24AH60	37	WA0203	LWA0203	75	T16AT01	T16AT01	101	UA0013	UA0013	115	
C21MM53	L21MM30	44	F24CH10	40	WA0204	LWA0204	75	T16CB01	T16CB01	101	UA0014	UA0014	115	
C21MN53	L21MN30	44	F24CH20	40	WA0205	LWA0205	75	T16CB02	T16CB02	101	UA0016	UA0016	115	
C21MP53	L21MP30	44	F24CH40	40	WA0216	LWA0216	76	T16CB03	T16CB03	101	UA0111	UA0111	115	
C21MR01	L21MR01	31	F24CH50	40	WA0219	LWA0219	78	T16CB04	T16CB04	101	UA0112	UA0112	115	
C21MR02	L21MR02	31	F24CH60	40	WA0223	LWA0223	75	T16CB05	T16CB05	101	UA0113	UA0113	115	
C21MR03	L21MR03	31	L61BA22	24	WA0225	LWA0225	76	T16CB06	T16CB06	101	UA0114	UA0114	115	
C21MR03A	L21MR03A	13	L61BA22B	24	WA0226	LWA0226	78	T16CK10	T16CK10	109	UA0202	UA0202	115	
C21MR08	L21MR08	31	L61QA21	24	WA0228	LWA0228	75	T16CK20	T16CK20	109	UA0203	UA0203	114	
C21MS01	L21MS01	31	L61QA22	24	WA0229	LWA0229	77	T16CK30	T16CK30	109	UA0204	UA0204	114	
C21MS02	L21MS02	31	L61QA22K	24	WA0230	LWA0230	76	T16CK40	T16CK40	109	UA0205	UA0205	114	
C21MS03	L21MS03	31	L61QA33C	24	WA0234	LWA0234	78	T16CK50	T16CK50	109	UA0206	UA0206	114	
C21MS08	L21MS08	31	L61QB21	23	WA0237	LWA0237	77	T16DD01	T16DD01	106	UA0209	UA0209	114	
C21MT01	L21MT01	31	L61QB21A	12	WA0238	LWA0238	78	T16DD02	T16DD02	106				



BACO[®]

www.baco-international.com

