

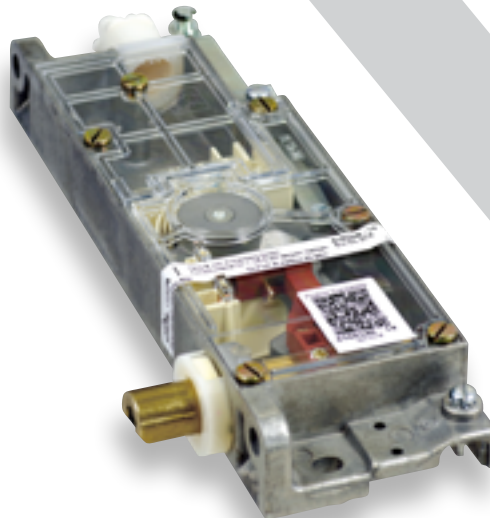

Türverriegelungen

Door Interlocks



Türverriegelungen

Was KRONENBERG-Türverriegelungen auszeichnet:

- geräuschgedämpft durch mehrfache Elastomerpuffer
- verzahnte Riegelbolzen
- robuste Feinsilberkontakte für sichere Kontaktgabe
- doppelte und zwangsläufige Fehlschließsicherung
- wartungsfrei durch Langzeitschmierstoffe
- geölter Filzring für Staubschutz und bessere Schmierung
- umfangreiches Zubehörprogramm
- große Variantenvielfalt
- integrierte Überwachung der Notentriegelung
- Ausführungen mit Staub- und Wasserschutz sowie EX-Schutz und Tieftemperaturen bis zu -30°C
- ein- und angebaute, justierbare Türkontakte

Door interlocks

What distinguishes KRONENBERG door interlocks:

- noise-reduced by several elastomer buffers
- toothed latch bolts
- robust fine silver contacts guarantee safe and reliable contact making
- double and positive faulty closure device
- maintenance-free due to long-life lubricants
- oiled felt ring for better dust protection and lubrication
- extensive range of accessories
- large diversity of variants
- integrated monitoring of the emergency release
- versions with dust and water protection as well as EX-protection and low temperatures up to -30°C
- installed and attached adjustable door contacts

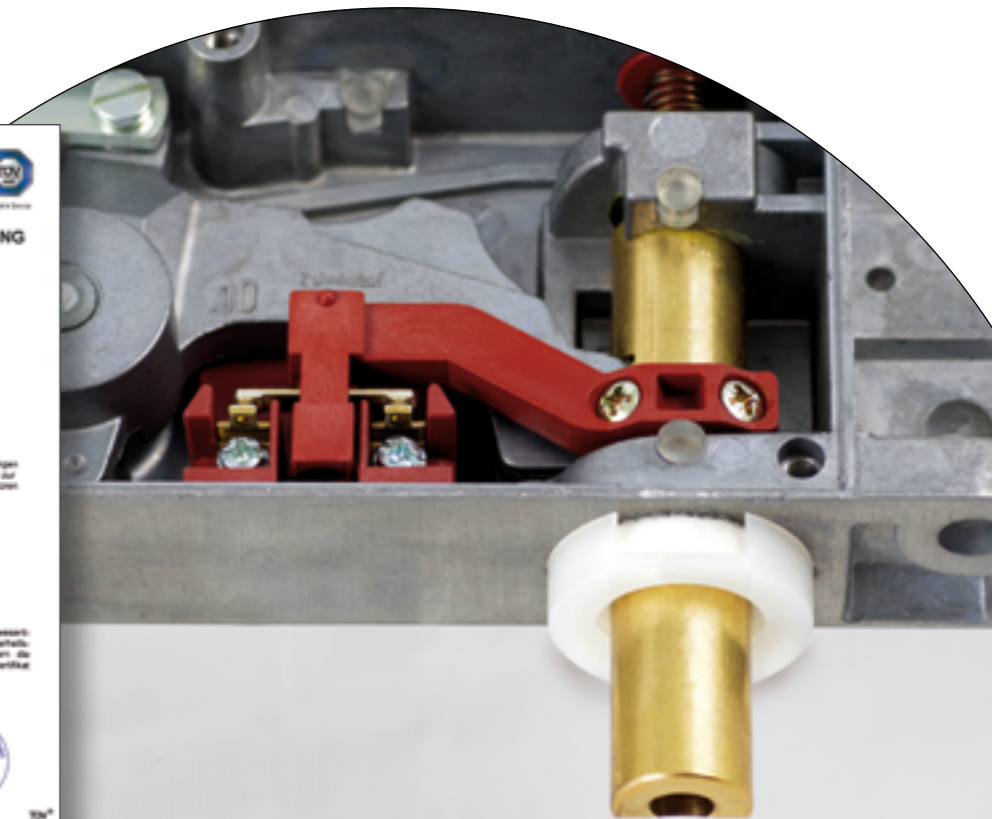
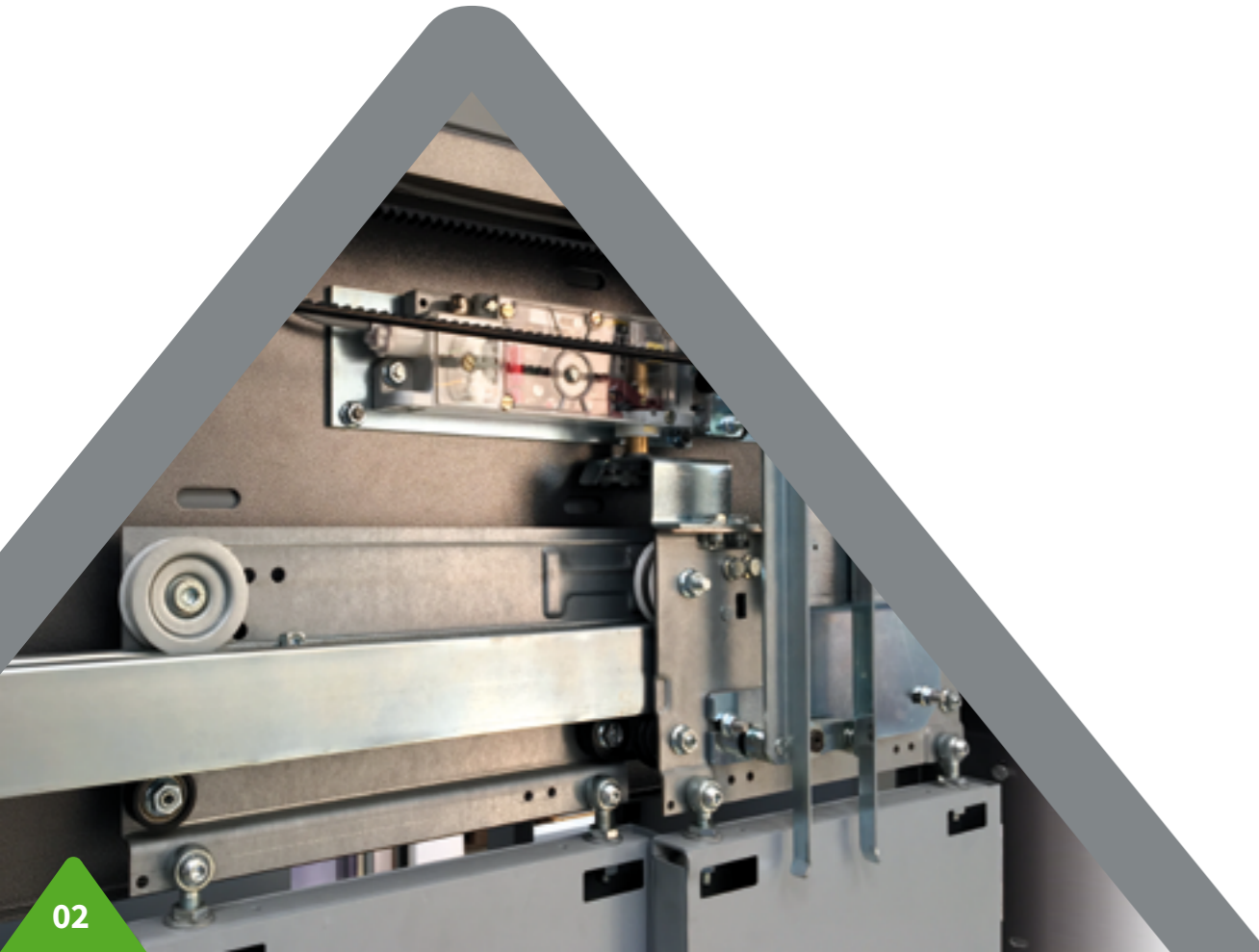

DL(F)1 – der Universelle

Seit vielen Jahren bewährt, ständig weiterentwickelt und mit zusätzlichen Funktionen ergänzt ist der DL(F)1 die Türverriegelung mit den umfangreichsten Möglichkeiten.

Ob überwachte Notentriegelung, zwangsöffnender Hilfsschalter, Hilfsschalter mit geänderten Schaltpunkten, für den DL(F)1 ist alles machbar.

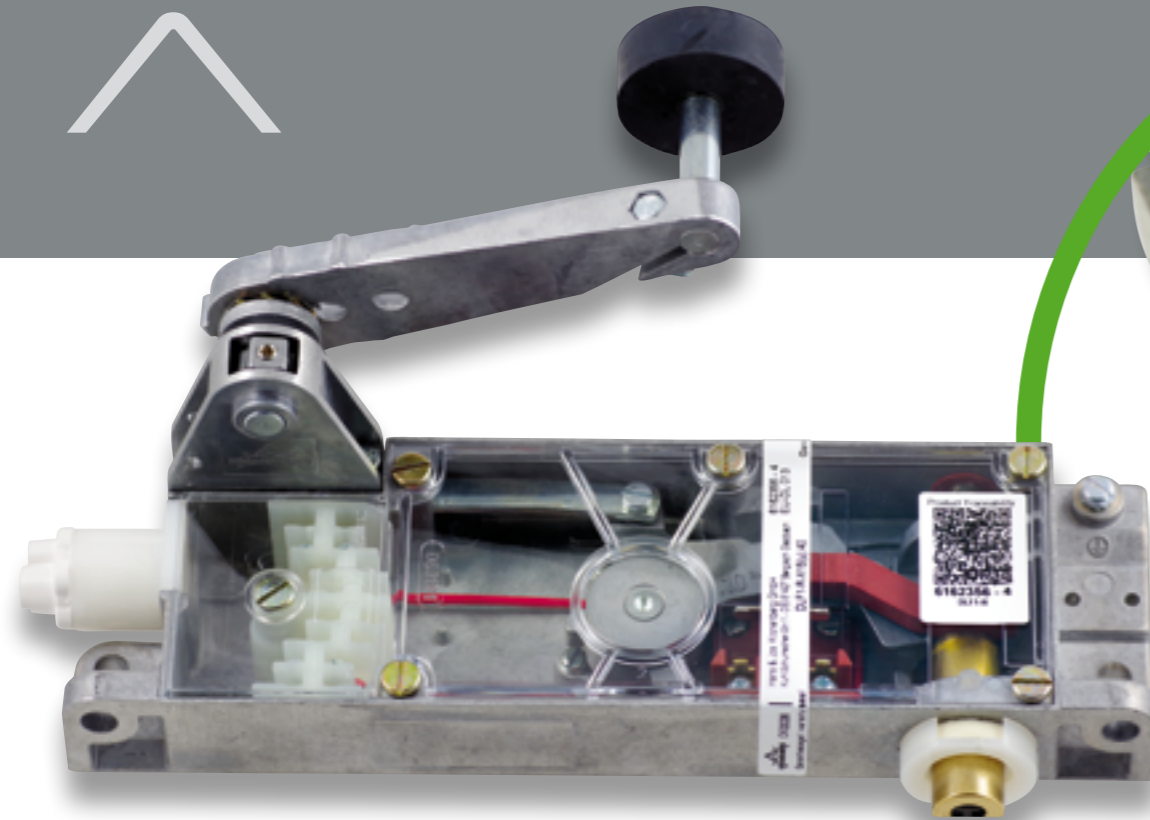

– the universal

Proven for many years, permanently developed further and supplemented with additional functions, the DL(F) is the door interlock with the greatest number of possibilities.

Whether monitored emergency release, positively driven auxiliary switch, auxiliary switch with altered switching points,

everything is feasible for the DL(F)1.



DLF1/7, DL1/6 – der Standard

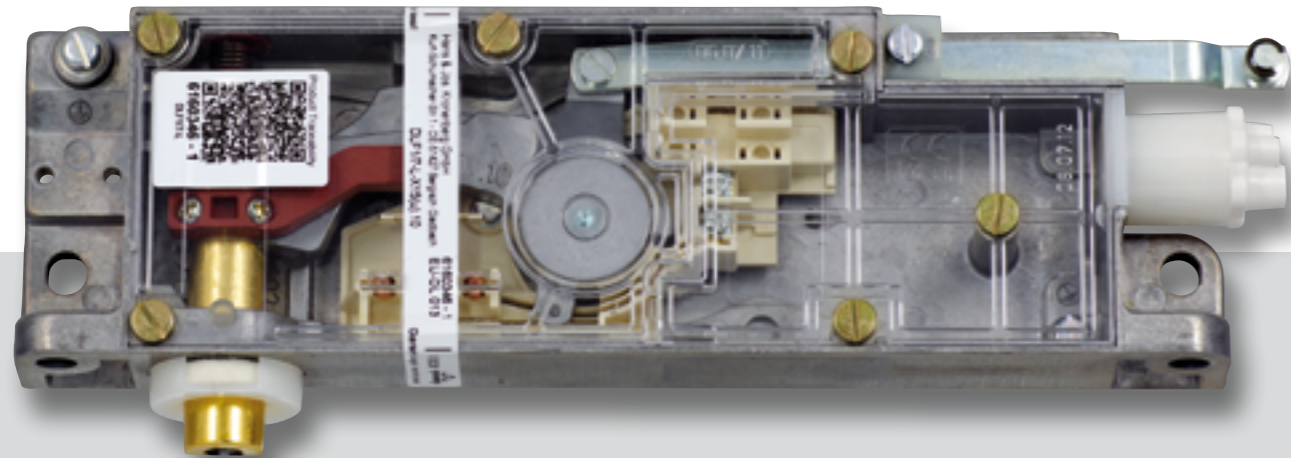

Mit dem Basisgerät für einflügelige Türen lassen sich die gängigsten Anwendungsfälle abdecken. Der integrierte Kontaktträgereinsatz mit Sperrmittelschalter und optionalen Hilfsschaltern ermöglicht eine saubere und sichere Verdrahtung. Das Gerät lässt sich um einen justierbaren Türschalter zur Überwachung der Schließstellung ergänzen.



– the standard

The basic device for single-leaf doors covers the most common applications. The integrated contact holder insert with switch for locking mechanism and optional auxiliary switches enables a clean and safe wiring. The device can be supplemented by an adjustable door switch for monitoring the closed position.



Doppelte Verriegelung

Auf Basis des DL(F)1 wurde der DL(F)2 für doppelflügelige Drehtüren konzipiert. Er verfügt über zwei Riegelbolzen, um jeden Türlügel separat zu verriegeln.

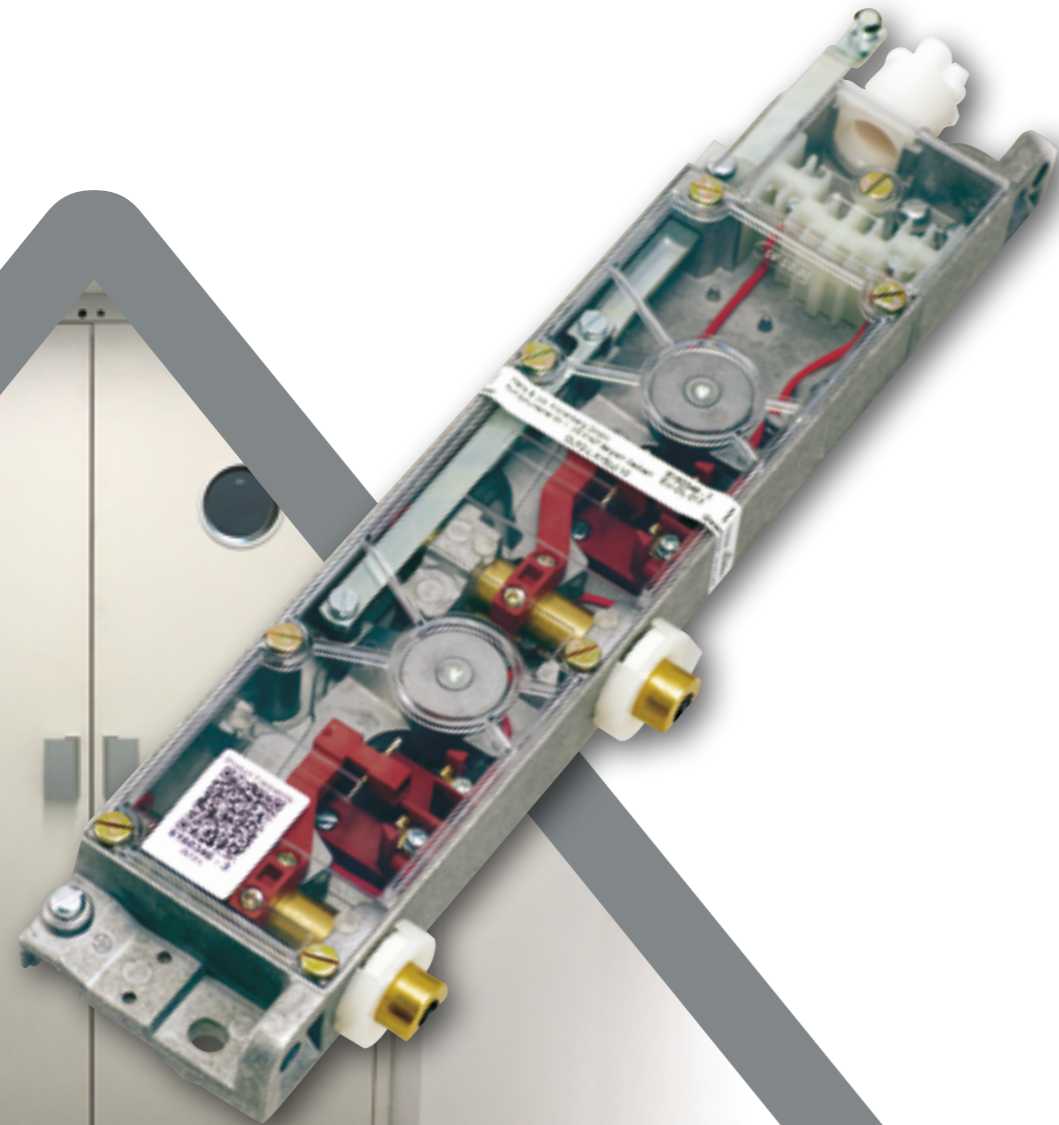

DL(F)2

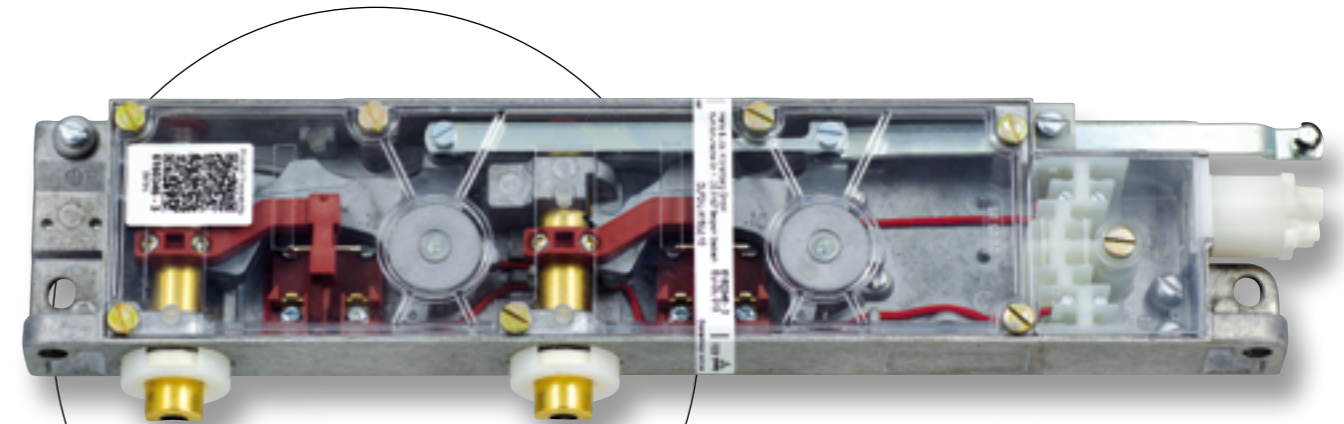

Double interlock

Based on the DL(F)1 the DL(F)2 is designed for double swing doors. It has two latch bolts to lock each door leaf separately.

Leiser Motorantrieb

Die Entriegelung erfolgt beim DL(F)1MO und CL(F)MO nicht über eine externe Riegelkurve, sondern über einen integrierten geräuscharmen Drehstrommotor.

Einsatzgebiete sind beispielsweise Anlagen mit engen Platzverhältnissen, geringer Etagenanzahl oder Plattformlifte. Als Kabinentürverriegelungen werden diese Geräte ebenfalls eingesetzt.

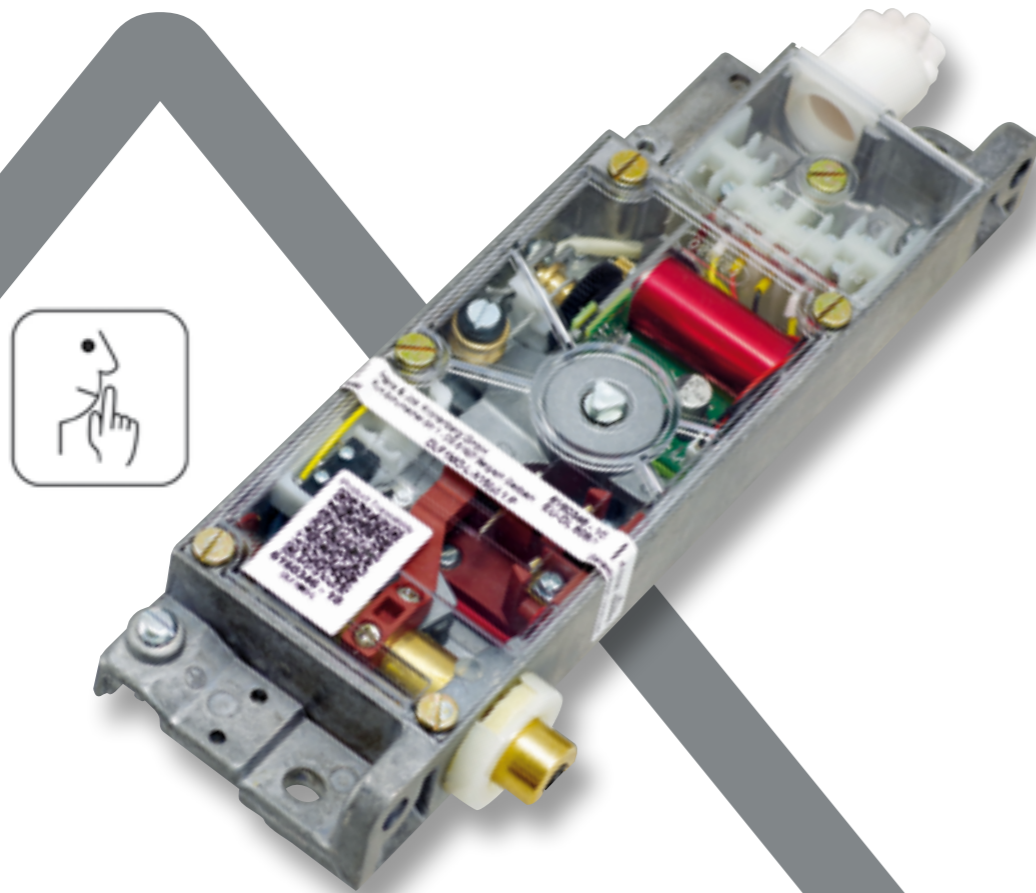

DL(F)1MO
CL(F)MO

Silent
motorized
actuation



At the DL(F)1MO and CL(F)MO the unlocking is not made by an external retiring cam, but by an integrated silent three phase motor. Areas of application are installations with limited space, low number of floors or platform lifts. These devices are also used as car door interlocks.

Schutzart IP54

Diese Typen wurden für feuchte und staubige Umgebungsbedingungen entwickelt. Durch den Metalldeckel, die IP54 Abdichtung und den verchromten Bolzen wird der sichere Betrieb auch bei rauen Anwendungsfällen gewährleistet.



DL(F)1-W, DL(F)2-W, DL(F)1MO-W



Level of protection IP54

These types were developed for moist and dusty environmental conditions. Also at harsh ambient conditions the safe operation is guaranteed by the metal cover, the IP54 sealing and the chromed latch bolt.



Extrembedingungen

Diese Türverriegelungen kommen in rauen Industrieumgebungen zum Einsatz, welche Schutzarten bis IP67 oder explosionsgeschützte Ausführungen erfordern.



DL(F)1-EX, DL(F)1-IP67

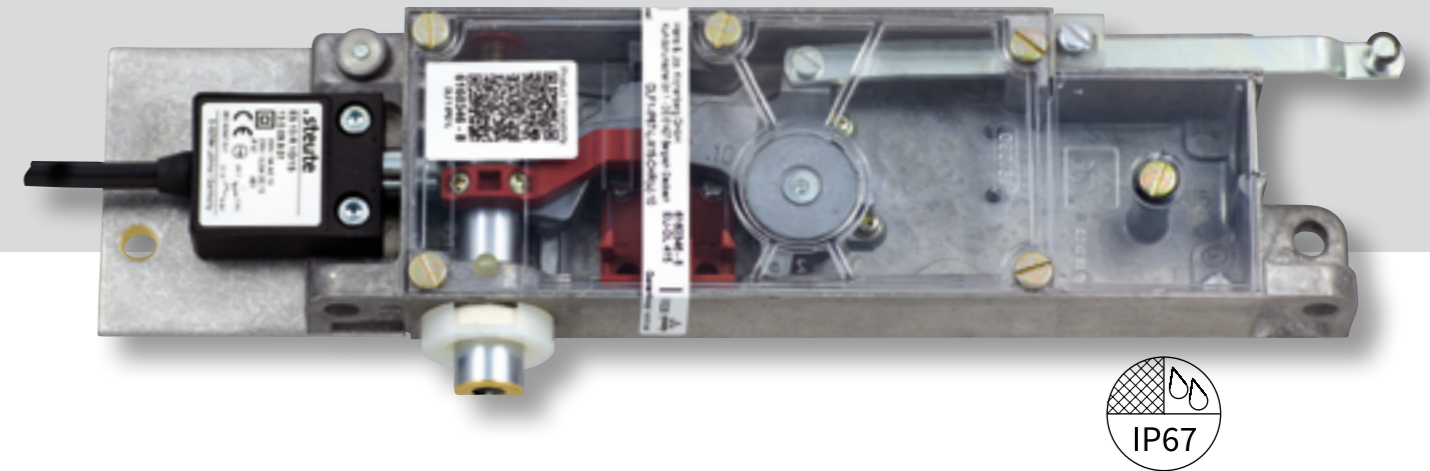

Extreme conditions

These door interlocks are used in harsh industrial environments that require levels of protection up to IP67 or explosion-protected versions.



EL(F)1 – kompaktere Ausführung zum DL(F)1

Beim EL(F)1 wurde die bewährte Technik der DL(F)1-Serie in einem platzsparenden Gehäuse integriert.

– more compact design to DL(F)1

At the EL(F)1 the proven technology of the DL(F)1-series is arranged in a space-saving housing.

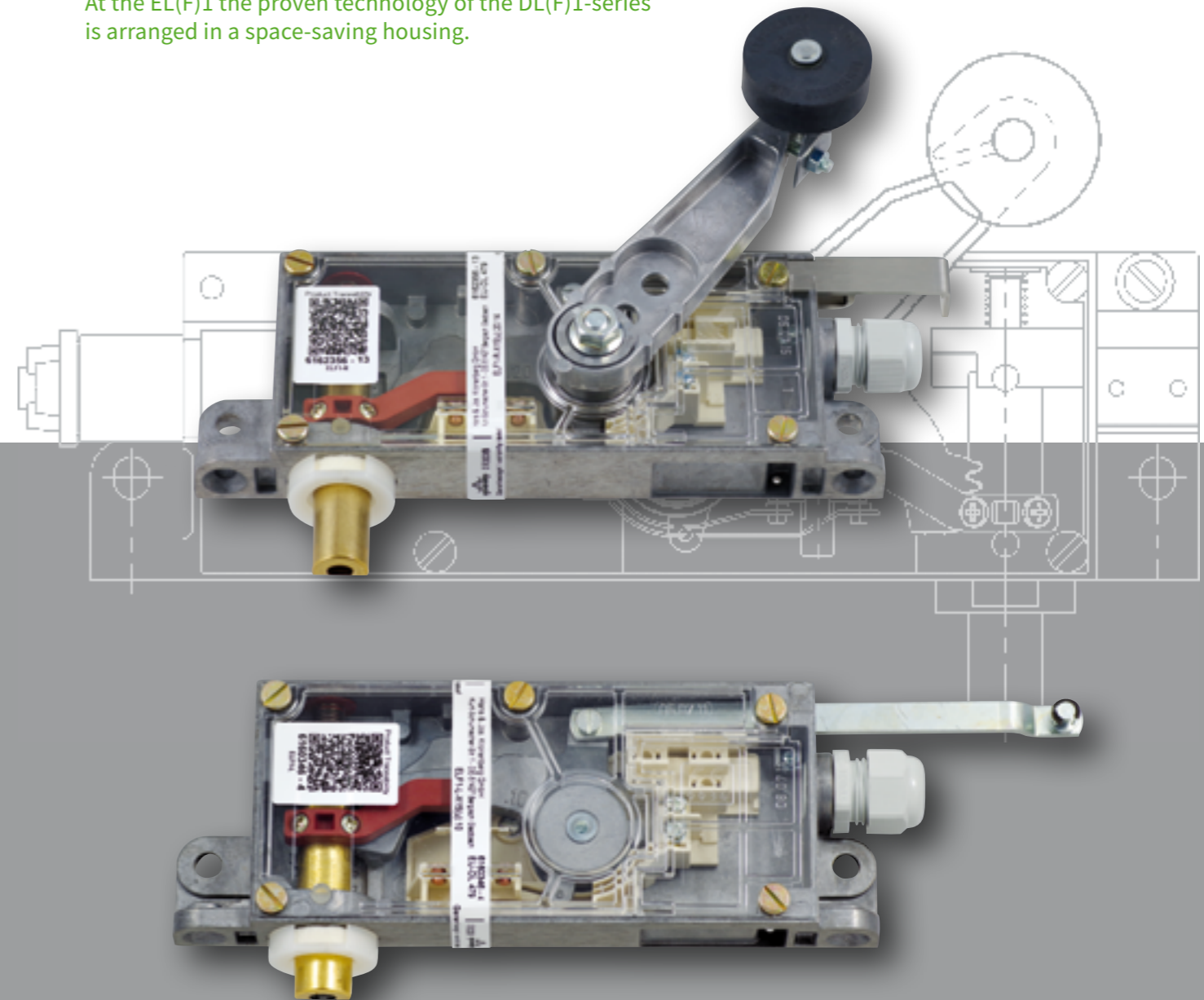

CL(F) – flachstes Gerät mit mittig angeordnetem Riegelbolzen

Durch die besonders geringen Abmessungen, die reduzierten Betätigungskräfte und -wege ist der CLF für Standardanwendungen und bei geringen Platzverhältnissen ideal einsetzbar.

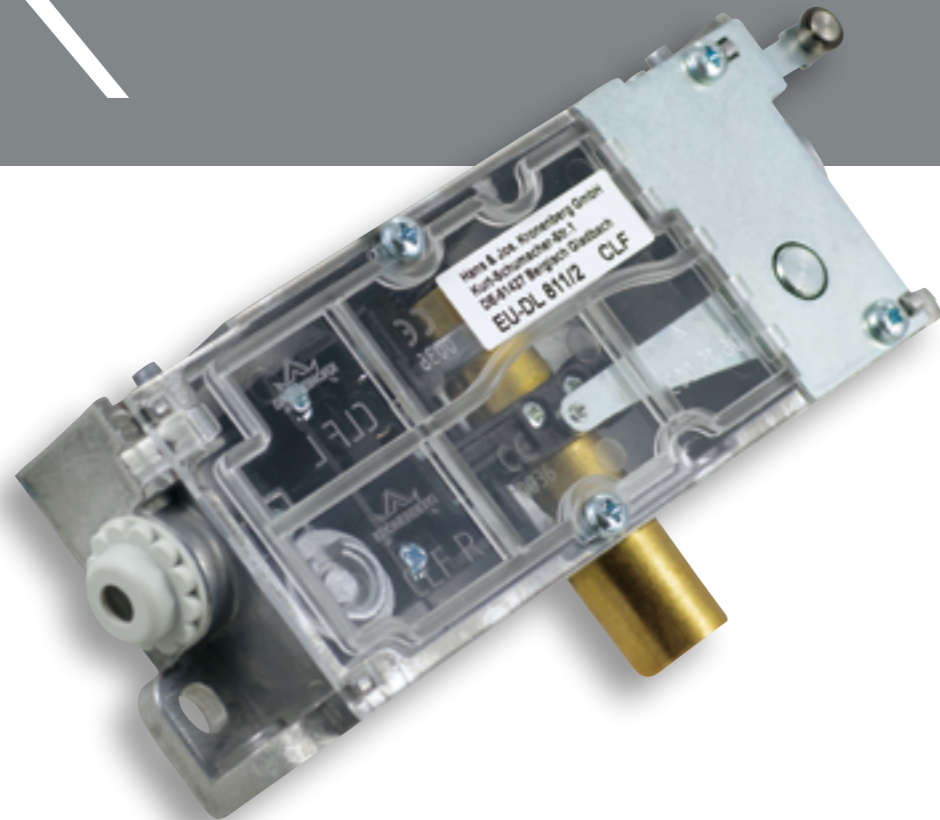

– flattest device with centrally arranged latch bolt

By the particularly small dimensions, the reduced actuation forces and actuating travels the CLF is ideally suited for standard applications and where space is limited.

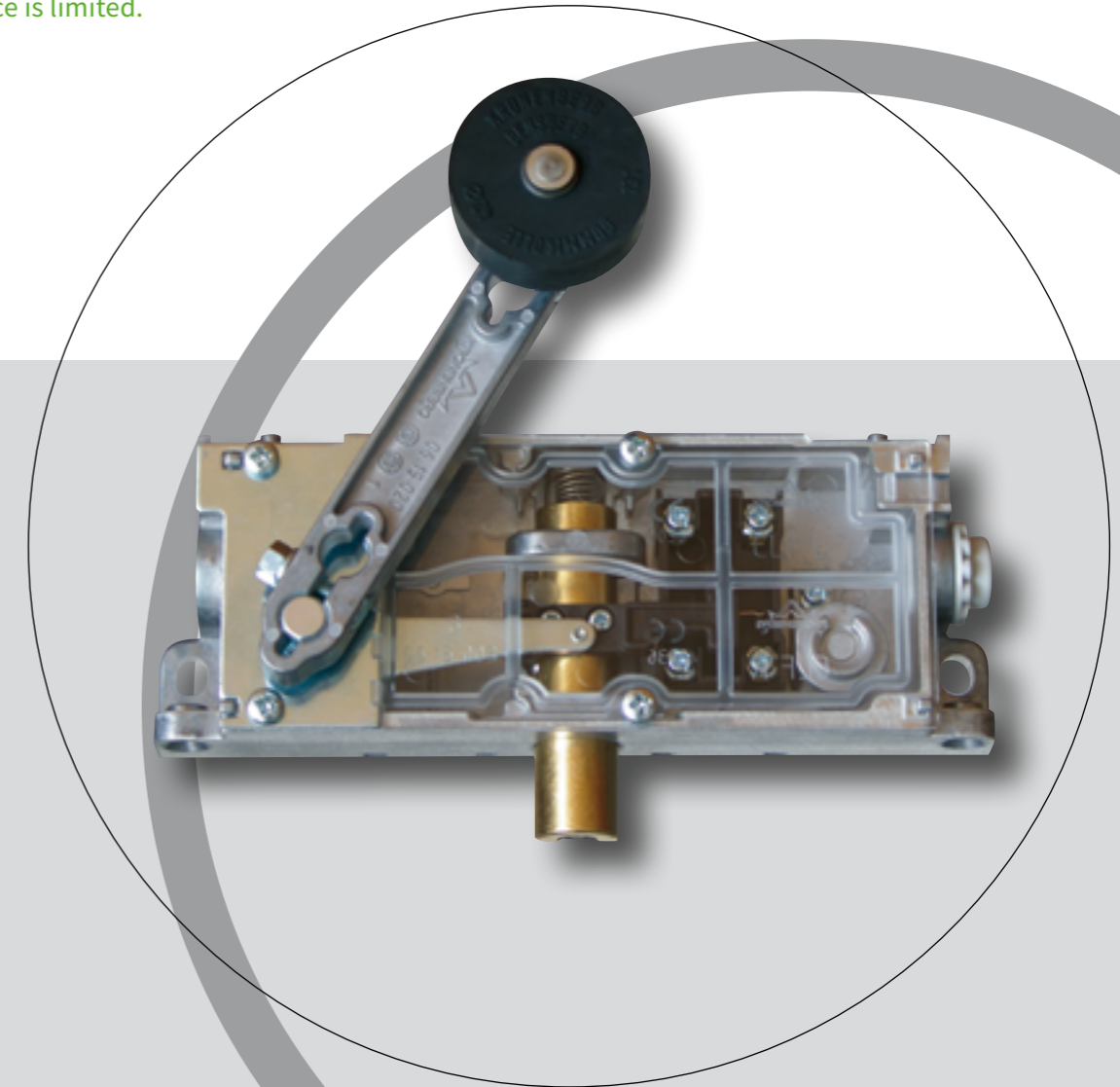

Adaptionen

Das umfangreiche Adaptionenprogramm ermöglicht den Austausch nicht mehr lieferbarer Fremdfabrikate sowie die Nachrüstung von fehlenden Sicherheitsfunktionen. Das Programm wird ständig erweitert und kann den individuellen Erfordernissen angepasst werden.

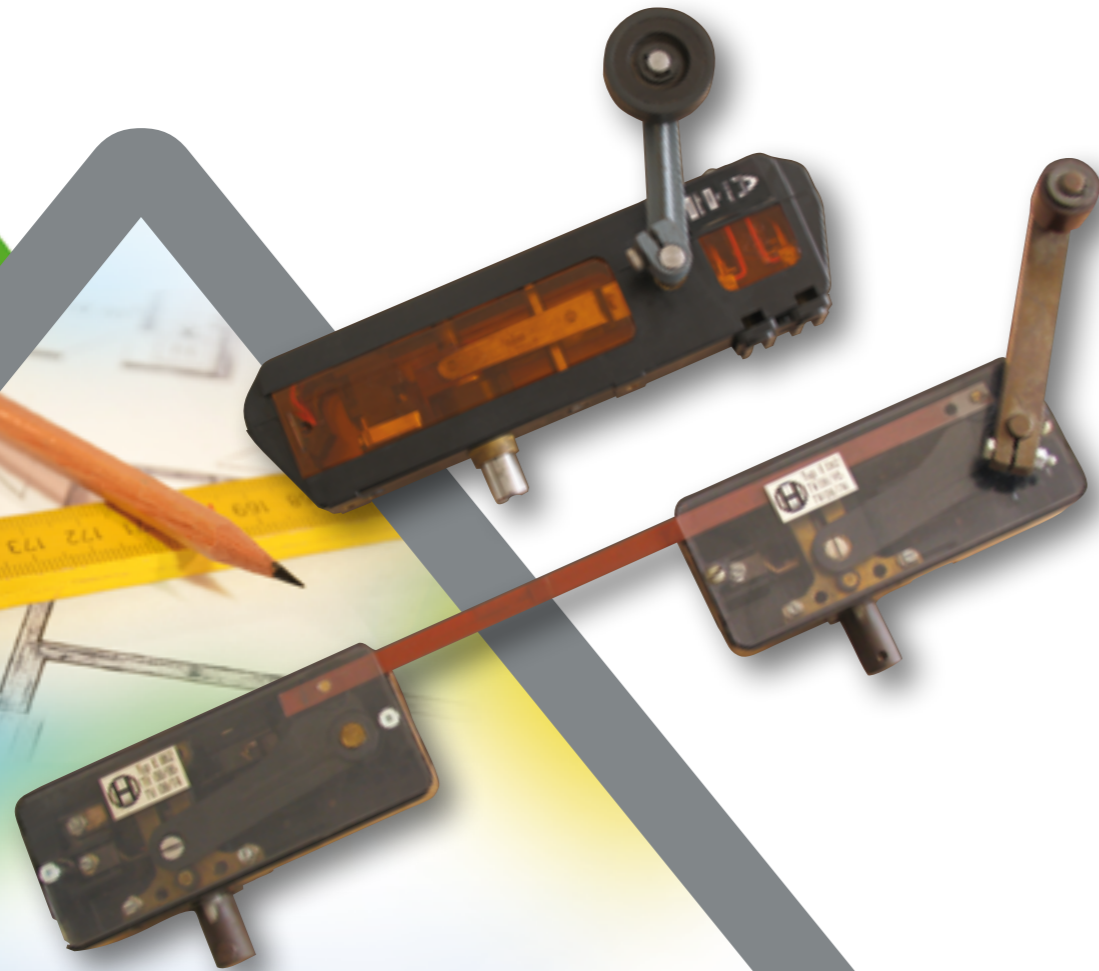

Adaptations

The extensive range of adaptations allows the exchange of no longer available locks of other brands as well as the refitting of missing safety functions. The program is constantly extended and can be adapted to the individual requirements.

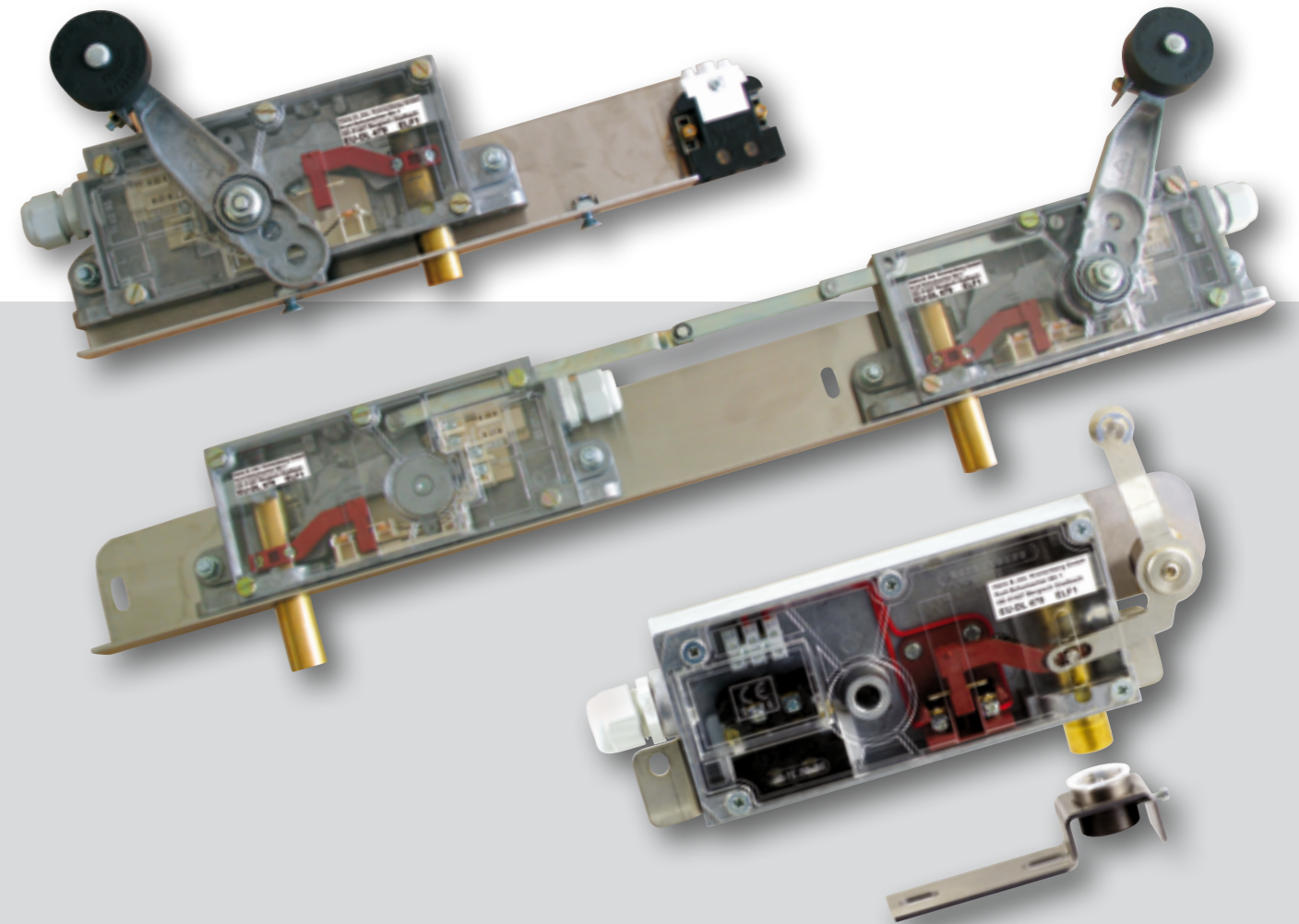

Zubehör

Zu unseren Türverriegelungen bieten wir ein umfangreiches Zubehörprogramm an:

- Riegelbüchsen
- Dreikantbetätigungen zur externen Notentriegelung
- Bowdenzüge
- Einfach- und Umlenklagerböcke
- Riegelkurven
- Türschalter
- u.v.m.

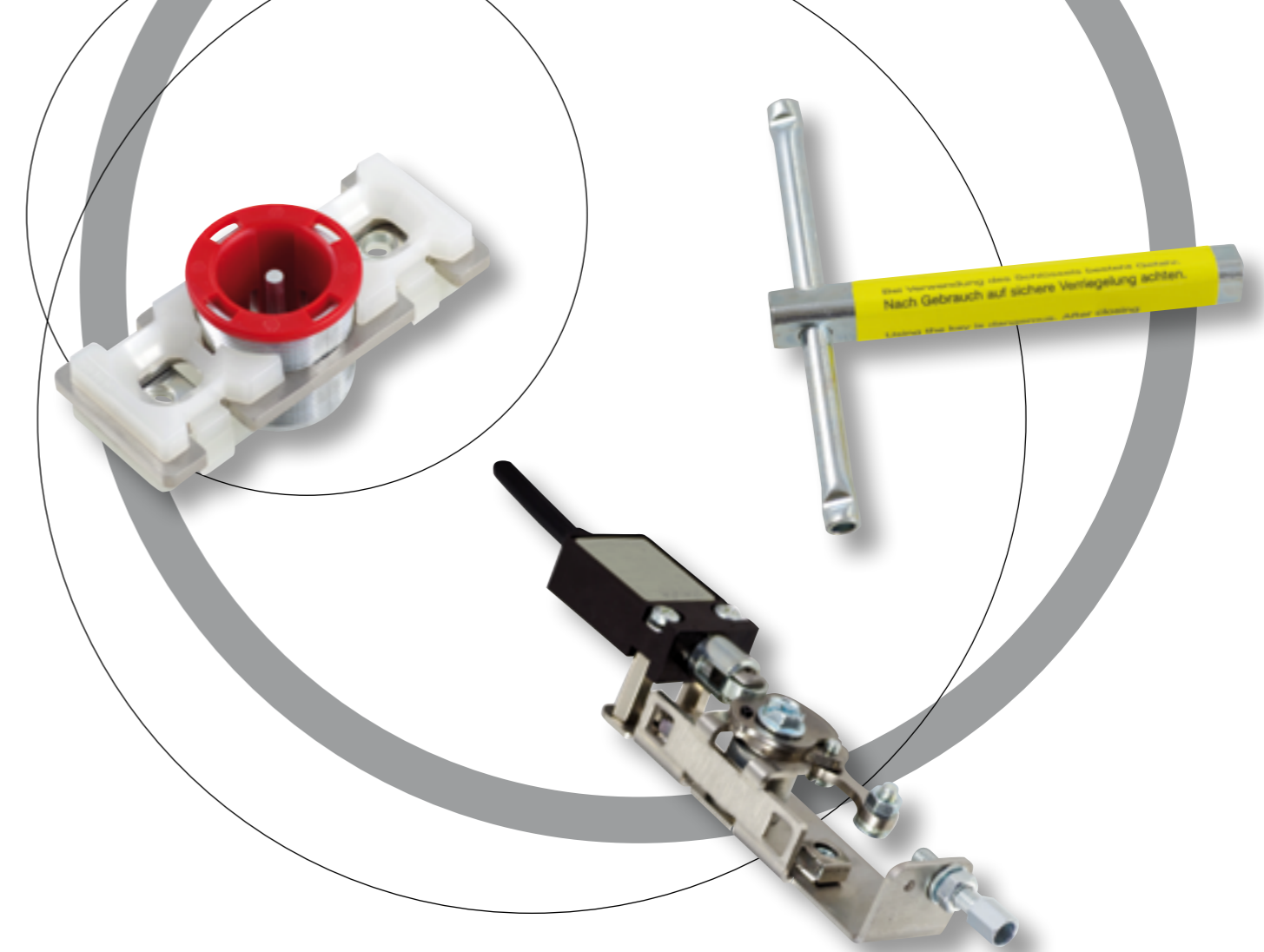
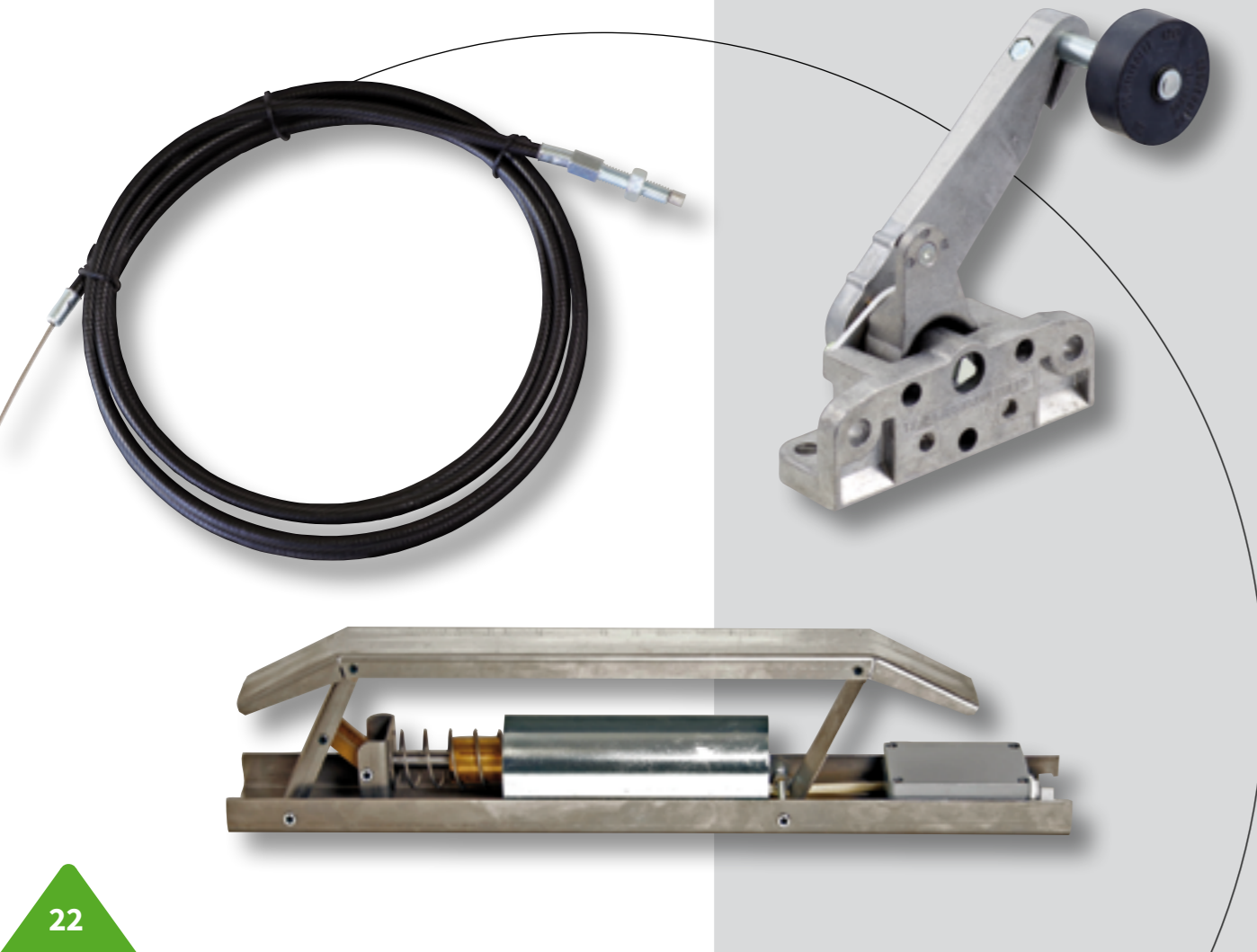

Accessories

We offer an extensive range of accessories for our door interlocks:

- latch plates
- triangular actuations for external emergency release
- bowden cables
- single and reversing bearing blocks
- retiring cams
- door switches
- and much more

Hans & Jos.  **KRONENBERG** GmbH

Kurt-Schumacher-Straße 1
D-51427 Bergisch Gladbach

Fon: +49 2204 / 207-0
info@kronenberg-gmbh.de

www.kronenberg-gmbh.de

